

EW6F1408OR



FR Lave-linge

Notice d'utilisation



TABLE DES MATIÈRES

1. INFORMATIONS DE SÉCURITÉ.....	3
2. CONSIGNES DE SÉCURITÉ.....	5
3. DESCRIPTION DE L'APPAREIL.....	7
4. DONNÉES TECHNIQUES.....	9
5. INSTALLATION.....	9
6. ACCESSOIRES.....	13
7. BANDEAU DE COMMANDE.....	14
8. AVANT LA PREMIÈRE UTILISATION.....	22
9. LA TECHNOLOGIE AUTODOSE (DOSAGE AUTOMATIQUE).....	22
10. PROGRAMMES.....	30
11.  WI-FI - RÉGLAGE DE LA CONNECTIVITÉ.....	35
12. UTILISATION QUOTIDIENNE.....	38
13. CONSEILS.....	42
14. ENTRETIEN ET NETTOYAGE.....	44
15. DÉPANNAGE.....	52
16. VALEURS DE CONSOMMATION.....	56
17. GUIDE DE DÉMARRAGE RAPIDE	59



NOUS PENSONS À VOUS

Merci d'avoir choisi un appareil Electrolux. Vous avez choisi un produit qui bénéficie de décennies d'expérience professionnelle et d'innovation. Ingénieux et élégant, il a été pensé pour vous. C'est la raison pour laquelle vous pouvez avoir la certitude d'obtenir d'excellents résultats à chaque utilisation.

Bienvenue chez Electrolux

Consultez notre site pour :



Obtenir des conseils d'utilisation, des brochures, un dépanneur, des informations sur le service et les réparations :

www.electrolux.com/support



Enregistrer votre produit pour un meilleur service :

www.registerelectrolux.com



Acheter des accessoires, consommables et pièces de rechange d'origine pour votre appareil :

www.electrolux.com/shop

SERVICE ET ASSISTANCE À LA CLIENTÈLE

N'utilisez que des pièces de rechange d'origine.

Avant de contacter notre centre de service agréé, assurez-vous de disposer des informations suivantes : Modèle, PNC, numéro de série.

Ces informations figurent sur la plaque signalétique.

 Avertissement/Consignes de sécurité

 Informations générales et conseils

 Informations environnementales

Sous réserve de modifications.

1. INFORMATIONS DE SÉCURITÉ

Avant d'installer et d'utiliser cet appareil, lisez soigneusement les instructions fournies. Le fabricant ne pourra être tenu pour responsable des blessures et dégâts résultant d'une mauvaise installation ou utilisation. Conservez toujours les instructions dans un lieu sûr et accessible pour vous y référer ultérieurement.

1.1 Sécurité des enfants et des personnes vulnérables

- Cet appareil peut être utilisé par des enfants âgés d'au moins 8 ans et par des personnes ayant des capacités physiques, sensorielles ou mentales réduites ou dénuées d'expérience ou de connaissance, s'ils sont correctement surveillés ou si

des instructions relatives à l'utilisation de l'appareil en toute sécurité leur ont été données et s'ils comprennent les risques encourus.

- Les enfants entre 3 et 8 ans et les personnes ayant un handicap très important et complexe doivent être tenus à l'écart de l'appareil, à moins d'être surveillés en permanence.
- Les enfants de moins de 3 ans doivent être tenus à l'écart de l'appareil, à moins d'être surveillés en permanence.
- Veillez à ce que les enfants ne jouent pas avec l'appareil.
- Ne laissez pas les emballages à la portée des enfants et jetez-les convenablement.
- Ne laissez pas les détergents à la portée des enfants.
- Tenez les enfants et les animaux éloignés de l'appareil lorsque la porte est ouverte.
- Si l'appareil est équipé d'un dispositif de sécurité enfants, nous vous recommandons de l'activer.
- Le nettoyage et l'entretien par l'utilisateur ne doivent pas être effectués par des enfants sans surveillance.

1.2 Sécurité générale

- Ne modifiez pas les spécifications de cet appareil.
- Cet appareil est conçu pour un usage domestique et des applications équivalentes, comme :
 - cuisines réservées aux employés dans les magasins, les bureaux et autres environnements de travail ;
 - par les clients, dans des hôtels, motels, chambres d'hôte et autres environnements de type résidentiel ;
 - parties communes d'immeubles d'appartements ou dans les laveries automatiques.
- La charge maximale de l'appareil est de 8 kg. Ne dépassez pas la charge maximale de chaque programme (reportez-vous au chapitre « Programmes »).

- La pression de l'eau en service au niveau du point d'entrée en provenance de l'arrivée d'eau doit être comprise entre 0,5 bar (0,05 MPa) et 8 bar (0,8 MPa).
- Les orifices d'aération situés à la base ne doivent pas être obstrués par de la moquette, un tapis, ou tout type de revêtement de sol.
- L'appareil doit être raccordé à l'arrivée d'eau à l'aide des tuyaux neufs fournis, ou d'autres tuyaux neufs fournis par le service après-vente agréé.
- Les anciens ensembles de tuyaux ne doivent pas être réutilisés.
- Si le câble d'alimentation secteur est endommagé, son remplacement doit être confié exclusivement au fabricant, à son service après-vente ou à toute autre personne qualifiée afin d'éviter tout danger électrique.
- Avant toute opération d'entretien, mettez l'appareil à l'arrêt et débranchez-le de l'alimentation électrique.
- Ne pulvérisez pas d'eau ni de vapeur à haute pression pour nettoyer l'appareil.
- Nettoyez l'appareil avec un chiffon humide. Utilisez uniquement des produits de lavage neutres. N'utilisez pas de produits abrasifs, de tampons à récurer, de solvants ou d'objets métalliques.
- Si un sèche-linge est superposé au-dessus de la machine à laver, veillez à utiliser le bon kit de superposition approuvé par ELECTROLUX (pour plus d'informations, reportez-vous au chapitre « Accessoires - Kit de superposition »).

2. CONSIGNES DE SÉCURITÉ

2.1 Instructions d'installation



L'installation doit être conforme aux réglementations nationales en vigueur.

- Retirez l'intégralité de l'emballage et les boulons de transport, y compris le joint en caoutchouc et l'entretoise en plastique.
- Conservez les boulons de transport en lieu sûr. Si l'appareil doit être de nouveau déplacé, les boulons doivent être réutilisés pour maintenir le tambour en place et éviter tout dégât interne.
- Soyez toujours vigilants lorsque vous déplacez l'appareil car il est lourd. Utilisez toujours des gants de sécurité et des chaussures fermées.

- Suivez scrupuleusement les instructions d'installation fournies avec l'appareil.
- N'installez pas et ne branchez pas un appareil endommagé.
- N'installez pas l'appareil ou ne l'utilisez pas dans un endroit où la température ambiante est inférieure à 0 °C ou dans un endroit exposé aux intempéries.
- L'appareil doit être installé sur un sol plat, stable, résistant à la chaleur et propre.
- Assurez-vous que de l'air circule entre l'appareil et le sol.
- Une fois l'appareil installé à son emplacement permanent, vérifiez qu'il est bien de niveau à l'aide d'un niveau à bulle. S'il n'est pas de niveau, réglez les pieds jusqu'à ce qu'il le soit.
- N'installez pas l'appareil directement au-dessus d'une évacuation dans le sol.
- Ne vaporisez pas d'eau sur l'appareil et ne l'exposez pas à une humidité excessive.
- N'installez pas l'appareil dans un endroit où il ne pourrait pas être complètement ouvert.
- Ne placez aucun récipient fermé sous l'appareil pour récupérer tout éventuel écoulement. Contactez le service après-vente agréé pour connaître les accessoires disponibles.

2.2 Raccordement électrique



AVERTISSEMENT!

Risque d'incendie ou d'électrocution.

- L'appareil doit être relié à la terre.
- Utilisez toujours une prise de courant de sécurité correctement installée.
- Assurez-vous que les paramètres figurant sur la plaque signalétique correspondent aux données électriques nominale de l'alimentation secteur.
- N'utilisez pas d'adaptateurs multiprise et de rallonges.
- Veillez à ne pas endommager la fiche secteur ni le câble d'alimentation. Le remplacement du câble d'alimentation de l'appareil doit être effectué par notre service après-vente agréé.

- Ne branchez la fiche secteur dans la prise secteur qu'à la fin de l'installation. Assurez-vous que la prise secteur est accessible après l'installation.
- Ne touchez jamais le câble d'alimentation ni la fiche avec des mains mouillées.
- Ne tirez pas sur le câble secteur pour débrancher l'appareil. Tirez toujours sur la fiche de la prise secteur.

2.3 Raccordement à l'arrivée d'eau

- L'arrivée d'eau ne doit pas dépasser 25 °C.
- Veillez à ne pas endommager les tuyaux de circulation d'eau.
- Avant d'installer des tuyaux neufs, des tuyaux n'ayant pas servi depuis longtemps, lorsqu'une réparation a été effectuée ou qu'un nouveau dispositif a été installé (compteurs d'eau, etc.), laissez l'eau s'écouler jusqu'à ce qu'elle soit parfaitement propre et claire.
- Pendant et après la première utilisation de l'appareil, vérifiez qu'aucune fuite n'est visible.
- N'utilisez pas de rallonge si les tuyaux d'arrivée d'eau sont trop courts. Contactez le service après-vente agréé pour remplacer le tuyau d'alimentation.
- Lors du déballage de l'appareil, il est possible de voir de l'eau s'écouler du tuyau d'évacuation. Cette eau provient des tests effectués sur l'appareil en usine.
- Vous pouvez rallonger le tuyau de vidange jusqu'à 400 cm maximum. Contactez le service après-vente agréé pour l'autre tuyau de vidange et l'extension.
- Assurez-vous que le robinet est accessible une fois l'appareil installé.

2.4 Utilisation



AVERTISSEMENT!

Risque de blessure, de choc électrique, d'incendie, de brûlures ou de dommage matériel à l'appareil.

- Suivez les consignes de sécurité figurant sur l'emballage du produit de lavage.
- Ne placez pas de produits inflammables ou d'éléments imbibés de produits inflammables à l'intérieur, à proximité ou au-dessus de l'appareil.
- Ne lavez pas les textiles très tachés par de l'huile, de la graisse ou une autre substance grasse. Cela pourrait endommager les pièces en caoutchouc du lave-linge. Prélavez de tels articles à la main avant de les introduire dans le lave-linge.
- Ne touchez pas la vitre du hublot pendant le déroulement d'un programme. La vitre peut être très chaude.
- Veillez à retirer tout objet métallique du linge.

2.5 Service

- Pour réparer l'appareil, contactez le service après-vente agréé. Utilisez uniquement des pièces de rechange d'origine.
- Veuillez noter qu'une autoréparation ou une réparation non professionnelle peuvent avoir des conséquences sur la sécurité et annuler la garantie.
- Les pièces de rechange suivantes seront disponibles pendant 10 ans après l'arrêt du modèle : moteur et balais de moteur, transmission entre le moteur et le tambour, pompes, amortisseurs et ressorts, tambour de lavage, support de tambour et roulements à billes correspondants, éléments chauffants, dont thermopompes, canalisations et équipements correspondants dont tuyaux, valves, filtres et électrovannes (aquastops), cartes de circuits imprimés, affichages électroniques, pressostats, thermostats et capteurs, logiciel et firmware dont logiciel de

réinitialisation, porte, charnière et joints de porte, autres joints, ensemble de verrouillage de porte, périphériques en plastique tels que distributeurs de détergent. Veuillez noter que certaines de ces pièces détachées ne sont disponibles qu'auprès de réparateurs professionnels et que toutes les pièces détachées ne sont pas adaptées à tous les modèles.

- Concernant la/les lampe(s) à l'intérieur de ce produit et les lampes de rechange vendues séparément : Ces lampes sont conçues pour résister à des conditions physiques extrêmes dans les appareils électroménagers, telles que la température, les vibrations, l'humidité, ou sont conçues pour signaler des informations sur le statut opérationnel de l'appareil. Elles ne sont pas destinées à être utilisées dans d'autres applications et ne conviennent pas à l'éclairage des pièces d'un logement.

2.6 Mise au rebut



AVERTISSEMENT!

Risque de blessure ou d'asphyxie.

- Débranchez l'appareil de l'alimentation électrique et de l'arrivée d'eau.
- Coupez le câble d'alimentation au ras de l'appareil et mettez-le au rebut.
- Retirez le dispositif de verrouillage du hublot pour empêcher les enfants et les animaux de s'enfermer dans le tambour.
- Jetez l'appareil en vous conformant aux exigences locales relatives à la mise au rebut des Déchets d'équipements électriques et électroniques (DEEE).

3. DESCRIPTION DE L'APPAREIL

3.1 Caractéristiques spéciales

Votre nouveau lave-linge répond à toutes les exigences modernes pour un traitement du linge efficace et

respectueux, en réduisant la consommation d'eau, d'énergie et de produit de lavage, tout en prenant soin des tissus.

- Grâce à l'**option Douceur Plus**, l'assouplissant est réparti de façon uniforme sur le linge et pénètre en profondeur dans les fibres pour une douceur parfaite.
- Le **système SensiCare** détecte le poids du linge et calcule la durée du programme en 30 secondes. Le programme de lavage est défini sur mesure pour la charge et le type de linge, sans consommer davantage de temps, d'énergie ou d'eau que nécessaire.
- La **connexion Wi-Fi** vous permet de lancer et de vérifier le statut du cycle de lavage à distance.
- La **technologie AutoDose** libère automatiquement la bonne quantité de lessive en fonction de la charge. Le bac possède deux réservoirs intégrés (lessive + assouplissant) et deux compartiments pour le remplissage manuel de la lessive et des additifs. Elle offre une flexibilité maximale.

3.2 Vue d'ensemble de l'appareil

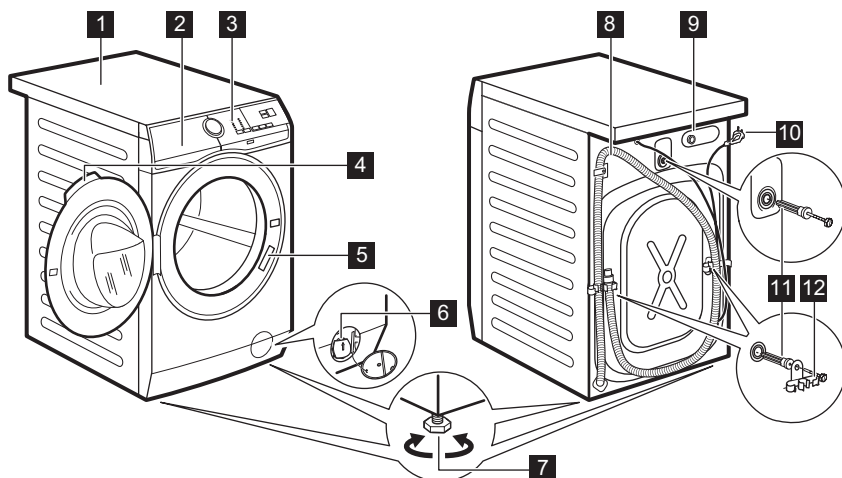

- | | | | |
|----------|--|-----------|--|
| 1 | Plan de travail | 7 | Pieds pour la mise de niveau de l'appareil |
| 2 | Distributeur de produit de lavage avec réservoirs AutoDose et compartiments à remplissage manuel | 8 | Tuyau de vidange |
| 3 | Bandeau de commande | 9 | Raccord du tuyau d'arrivée d'eau |
| 4 | Poignée d'ouverture du hublot | 10 | Câble d'alimentation électrique |
| 5 | Plaque signalétique | 11 | Boulons de transport |
| 6 | Filtre de la pompe de vidange | 12 | Support du tuyau |

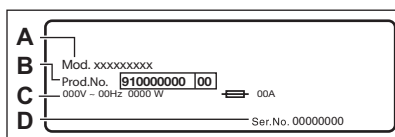

La **plaque signalétique** indique le nom du modèle (A), le numéro de produit (B), les valeurs électriques nominales (C) et le numéro de série (D).

4. DONNÉES TECHNIQUES

Dimensions	Largeur / Hauteur / Profondeur totale	59,7 cm / 84,7 cm / 65,8 cm
Branchement électrique	Tension	230 V
	Puissance totale	2200 W
	Fusible	10 A
	Fréquence	50 Hz
Niveau de protection contre l'infiltration de particules solides et d'humidité assuré par le couvercle de protection, excepté là où l'équipement basse tension ne dispose d'aucune protection contre l'humidité		IPX4
Pression de l'arrivée d'eau	Minimum	0,5 bar (0,05 MPa)
	Maximum	8 bars (0,8 MPa)
Arrivée d'eau ¹⁾		Eau froide
Charge maximale	Coton	8 kg
Vitesse d'essorage	Vitesse d'essorage maximale	1351 tr/min

¹⁾ Raccordez le tuyau d'arrivée d'eau à un robinet fileté 3/4" .

5. INSTALLATION



AVERTISSEMENT!

Reportez-vous aux chapitres concernant la sécurité.

5.1 Déballage

1. Ouvrez la porte. Videz le tambour.

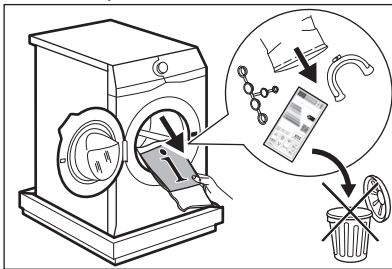

Les accessoires fournis avec l'appareil peuvent varier selon le modèle.

2. Mettez les éléments d'emballage au sol derrière l'appareil et posez-le délicatement sur sa partie arrière. Retirez la protection en polystyrène

en bas de l'appareil.

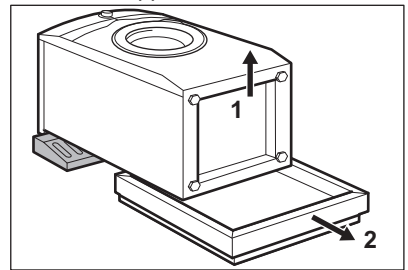

ATTENTION!

Ne posez pas le lave-linge sur sa partie avant.

3. Redressez l'appareil en position verticale. Retirez le câble d'alimentation électrique et le tuyau

de vidange de leurs supports.

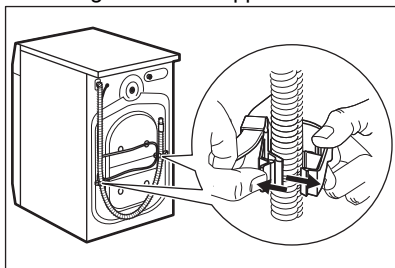

AVERTISSEMENT!

Il est possible de voir de l'eau s'écouler du tuyau d'évacuation. Il s'agit d'un résidu d'eau provenant du test du lave-linge en usine.

4. Retirez les trois boulons de transport et les entretoises en plastique.

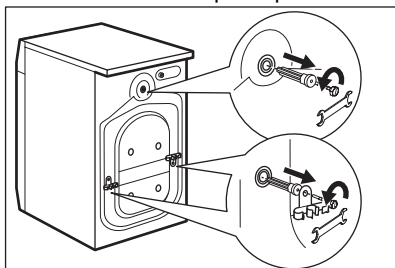

Nous vous recommandons de conserver l'emballage et les boulons de transport en vue d'un éventuel déplacement de l'appareil.

5. Placez les caches en plastique, fournis dans le sachet du manuel d'utilisation, dans les trous.

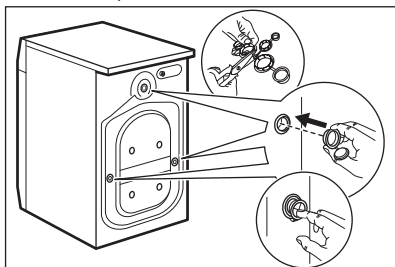

5.2 Informations pour l'installation

Positionnement et mise à niveau

Positionnez correctement l'appareil pour éviter les vibrations, le bruit et les mouvements de l'appareil lorsqu'il fonctionne.

1. Installez l'appareil sur un sol plat et dur. L'appareil doit être stable et d'aplomb. Veillez à ce que l'appareil ne soit pas en contact avec le mur ou avec d'autres appareils, et que l'air circule sous l'appareil.

2. Desserrez ou serrez les pieds pour régler le niveau. Tous les pieds doivent être fermement posés sur le sol.



AVERTISSEMENT!

Ne placez pas de carton, de bois ou de matériau équivalent sous les pieds de l'appareil pour régler le niveau.

Tuyau d'arrivée d'eau



ATTENTION!

Vérifiez que les tuyaux ne sont pas endommagés et que les raccords ne fuient pas. N'utilisez pas de rallonge si les tuyaux d'arrivée d'eau sont trop courts. Contactez le service après-vente pour remplacer le tuyau d'arrivée d'eau.

1. Raccordez le tuyau d'arrivée d'eau à l'arrière de l'appareil.

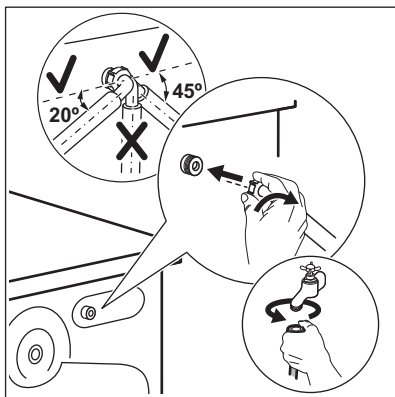

2. Placez-le vers la droite ou la gauche, en fonction de la position de votre robinet d'eau. Assurez-vous que le tuyau d'arrivée d'eau n'est pas en position verticale.

3. Si nécessaire, desserrez la bague de serrage pour bien la positionner.

4. Raccordez le tuyau d'arrivée d'eau à un robinet d'eau froide fileté (3/4 pouce).



AVERTISSEMENT!

L'arrivée d'eau ne doit pas dépasser 25 °C.

Vidange de l'eau

Le tuyau de vidange doit être installé à une hauteur du sol comprise entre 60 et 100 cm.



Vous pouvez rallonger le tuyau de vidange jusqu'à 400 cm maximum. Contactez le service après-vente agréé pour l'autre tuyau de vidange et l'extension.

Il est possible de raccorder le tuyau de vidange de différentes façons :

1. Formez un U avec le tuyau de vidange et placez-le autour du guide de tuyau en plastique.

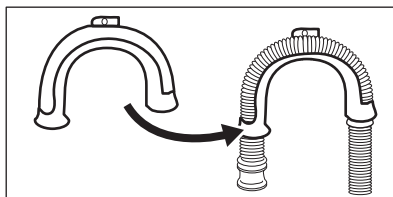

2. Sur le bord d'un évier : attachez le guide au robinet d'eau ou au mur.

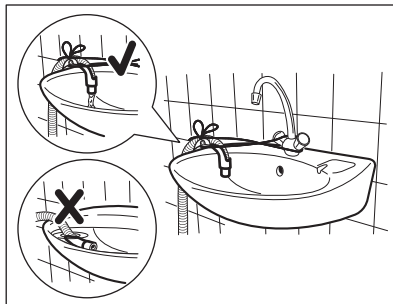

Veillez à ce que le guide de tuyau en plastique ne puisse pas se déplacer lors de la vidange de l'appareil, et que l'extrémité du tuyau de vidange ne soit pas immergée dans l'eau. Il pourrait y avoir un reflux d'eau sale dans l'appareil.

3. Si l'extrémité du tuyau de vidange ressemble à celle de l'illustration, vous pouvez la pousser directement dans le tuyau fixe.

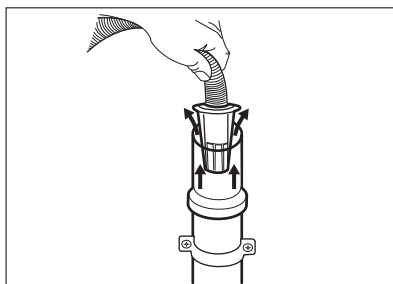

4. À une conduite fixe dotée d'une ventilation spéciale : insérez directement le tuyau dans le tuyau de vidange. Reportez-vous à l'illustration.

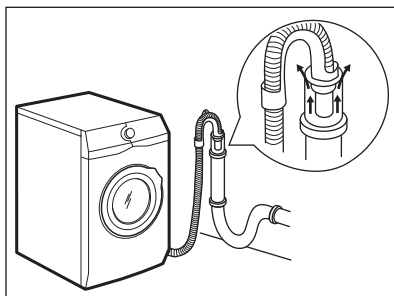

L'extrémité du tuyau de vidange doit être ventilée en permanence, c'est-à-dire que le diamètre interne du conduit d'évacuation (minimum 38 mm - min. 1,5 po) doit être supérieur au diamètre externe du tuyau de vidange.

5. Sans le guide de tuyau en plastique, vers un siphon d'évier - Placez le tuyau de vidange dans le siphon et fixez-le avec une attache. Reportez-vous à l'illustration.

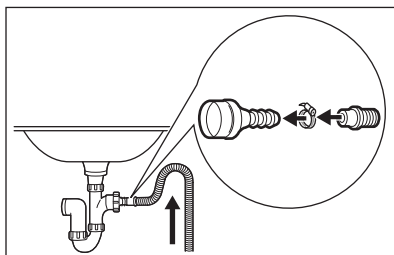

Veillez à ce que le tuyau de vidange fasse une boucle afin d'éviter que des particules passent de l'évier à l'appareil.

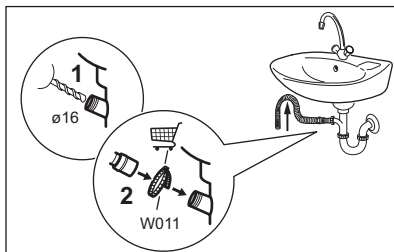

Raccordez le tuyau de vidange au siphon et serrez-le avec une attache. Veillez à ce que le tuyau de vidange

fasse une boucle afin d'éviter que des particules passent de l'évier à l'appareil.

6. Placez le tuyau directement dans un tuyau de vidange murale intégrée et serrez-le avec une attache.

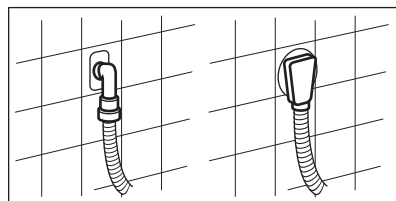

5.3 Branchement électrique

À la fin de l'installation, vous pouvez brancher la fiche électrique à la prise secteur.

La plaque signalétique sur le bord intérieur de la porte de l'appareil et le chapitre « Données techniques » indiquent les valeurs électriques nominales nécessaires. Assurez-vous qu'elles sont compatibles avec l'alimentation secteur.

Vérifiez que l'installation électrique de l'habitation peut supporter l'intensité absorbée par l'appareil, compte tenu des autres appareils électriques branchés.

Branchez l'appareil sur une prise reliée à la terre.

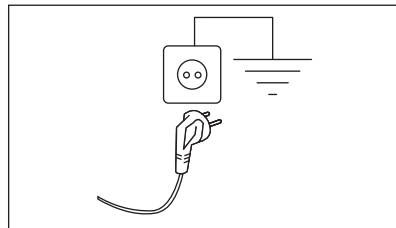

Une fois l'appareil installé, assurez-vous que le câble d'alimentation est facilement accessible.

Si une intervention électrique est nécessaire pour installer cet appareil, contactez notre service après-vente agréé.

Le fabricant décline toute responsabilité en cas de dommage ou blessure résultant du non-respect des consignes de sécurité mentionnées ci-dessus.

6. ACCESSOIRES

6.1 Disponible sur www.electrolux.com/shop ou chez les revendeurs agréés

i Seuls les accessoires appropriés et agréés par ELECTROLUX peuvent répondre aux normes de sécurité de l'appareil. Si les pièces ne sont pas agréées, toute réclamation sera refusée.

6.2 Kit de plaques de fixation

Si vous installez l'appareil sur un socle qui n'est pas un accessoire fourni par ELECTROLUX, stabilisez l'appareil à l'aide des plaques de fixation.

Lisez attentivement la notice fournie avec l'accessoire.

6.3 Kit de superposition

Le sèche-linge peut-être superposé au-dessus d'un lave-linge **uniquement en utilisant le kit de superposition adapté.**

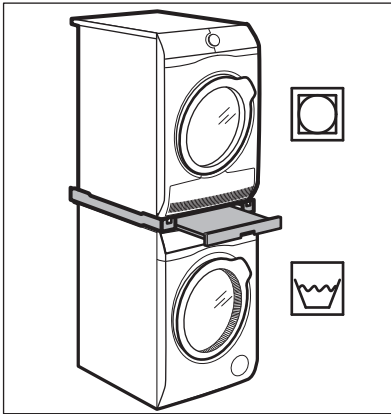

AVERTISSEMENT!

N'installez pas le sèche-linge sous le lave-linge. Assurez-vous de la compatibilité du kit de superposition en vérifiant la profondeur de vos appareils.

6.4 Socle à tiroir

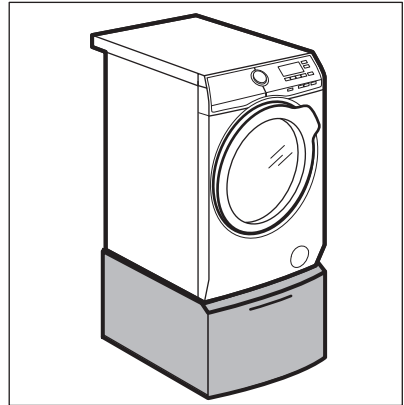

Pour surélever votre appareil et faciliter le chargement et le déchargement du linge. Le tiroir peut être utilisé pour le rangement du linge, par exemple : serviettes, produits de nettoyage et plus.

7. BANDEAU DE COMMANDE

7.1 Description du bandeau de commande

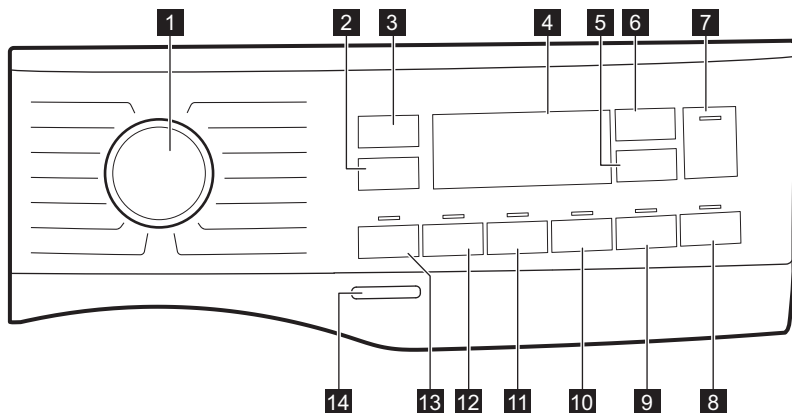

Les options ne sont pas compatibles avec tous les programmes de lavage. Vérifiez la compatibilité entre les options et les programmes de lavage dans le paragraphe « AutoDose et compatibilité des options avec les programmes » se trouvant dans le chapitre « Programmes ». Une option peut en exclure une autre. Dans ce cas, l'appareil ne vous permet pas de sélectionner les options incompatibles.

Veillez à ce que l'écran et les touches soient toujours propres et secs.

1	Sélecteur de programme	Pour sélectionner le programme de lavage souhaité. Pour plus de détails, reportez-vous au chapitre « Programmes ».
2	Essorage touche	<p>Lorsque vous sélectionnez un programme, l'appareil règle automatiquement la vitesse d'essorage maximale.</p> <p>Appuyez à plusieurs reprises sur cette touche pour :</p> <ul style="list-style-type: none"> • Modifier la vitesse d'essorage. Seules les vitesses disponibles pour le programme sélectionné s'affichent. • --- Sélectionnez l'option Sans essorage. Sélectionnez cette option pour éliminer toutes les phases d'essorage. L'appareil effectue uniquement la phase de vidange du programme de lavage sélectionné. Sélectionnez cette option pour les tissus très délicats. Certains programmes de lavage utilisent une quantité d'eau plus importante lors de la phase de rinçage.

À l'aide de la touche Essorage, vous pouvez également régler :

-  **Activez l'option Arrêt cuve pleine .**
L'eau du dernier rinçage n'est pas évacuée pour éviter que le linge ne se froisse. Le programme de lavage se termine avec de l'eau dans le tambour et l'essorage final n'est pas effectué.

L'indicateur  s'affiche.

Le hublot reste verrouillé. Le tambour tourne régulièrement pour réduire le froissage. Vous devez vidanger l'eau pour déverrouiller la porte.

Appuyez sur la touche  Départ/Pause : l'appareil effectue une phase d'essorage et vidange l'eau.

-  **Activez l'option Silence.**
Toutes les phases d'essorage (intermédiaire et final) sont supprimées et le programme se termine avec de l'eau dans le tambour. Cela réduit le froissage du linge. Ce programme étant très silencieux, il peut être utilisé de façon optimale la nuit, aux heures creuses, lorsque les tarifs de l'électricité sont plus bas. Certains programmes utilisent plus d'eau pour le rinçage.

L'indicateur  s'affiche.

Le hublot reste verrouillé. Le tambour tourne régulièrement pour réduire le froissage. Vous devez vidanger l'eau pour déverrouiller la porte.

Appuyez sur la touche Départ/Pause  : l'appareil effectue uniquement la phase de vidange.



L'appareil vidange l'eau automatiquement au bout d'environ 18 heures.

3 Temp. Touche

Lorsque vous sélectionnez un programme de lavage, l'appareil propose automatiquement une température par défaut. Appuyez à plusieurs reprises sur cette touche jusqu'à ce que la température souhaitée s'affiche.

Lorsque les voyants _ _ * s'affichent, l'appareil ne chauffe pas l'eau.

4 Affichage















Il fournit des informations sur le réglage des programmes. Pour plus de détails, reportez-vous au paragraphe « Affichage ».

5 AutoDose Touche Assouplissant

Pour activer et désactiver la charge automatique d'assouplissant. Pour plus de détails, reportez-vous au chapitre « La technologie AutoDose (dosage automatique) ».

6 AutoDose Touche Lessive liquide

Pour activer et désactiver la charge automatique de lessive. Pour plus de détails, reportez-vous au chapitre « La technologie AutoDose (dosage automatique) ».

7	 Départ/Pause Touche	<p>Appuyez sur cette touche pour mettre en fonctionnement l'appareil, le mettre en pause ou interrompre un programme en cours.</p>
8	 Départ à Distance/Départ Différé Touche tactile	<p>Appuyez à plusieurs reprises sur cette touche pour activer une des options ou les deux. Le voyant correspondant s'affiche.</p> <ul style="list-style-type: none">  Départ à Distance Sélectionnez cette option pour connecter l'appareil à l'application. Appuyez sur cette touche. Le voyant  clignote pendant quelques secondes. Après avoir appuyé sur la touche Départ/Pause , le voyant  s'affiche et Départ à Distance est confirmé.  En appuyant sur la touche Départ/Pause  une fois que le voyant  s'arrête de clignoter, le Départ à distance n'est pas activé, mais le programme sélectionné démarre.  Départ Différé Cette option vous permet de différer le départ du programme à un moment qui vous convient mieux. Appuyez à plusieurs reprises sur la touche pour sélectionner le délai souhaité. Le temps augmente par paliers de 30 minutes à 90 minutes, puis de 2 heures à 20 heures. Après avoir appuyé sur la touche Départ/Pause , le voyant sélectionné  s'affiche ainsi que le délai choisi, et l'appareil commence le décompte.
9	Time Manager Touche	<p>Cette option vous permet de diminuer la durée d'un programme. Reportez-vous au paragraphe Time Manager.</p>
10	Repassage Facile Touche	<p>L'appareil lave et essore soigneusement le linge pour éviter les plis. L'appareil réduit la vitesse d'essorage, utilise plus d'eau et adapte la durée du programme au type de linge.</p>
	Sécurité enfant	<p>Avec cette option, vous pouvez empêcher les enfants de jouer avec le bandeau de commande. Pour activer/désactiver cette option, maintenez la touche Repassage Facile enfoncée jusqu'à ce que  apparaisse/disparaisse sur l'affichage. Lorsqu'elle est activé, en appuyant sur n'importe quelle touche, le voyant de la touche clignote 3 fois.</p>

11 Rinçage Plus Touche



Cette option rallonge la durée du programme.

Cette option vous permet d'ajouter des rinçages en fonction du programme de lavage sélectionné. Utilisez cette option pour les personnes souffrant d'allergies aux résidus de lessive ou ayant une peau sensible.

Le voyant correspondant au-dessus de la touche s'allume et reste activé pendant les cycles suivants jusqu'à ce que cette option soit désactivée.



Option permanente Soft Plus



Cette option rallonge la durée du programme.

Sélectionnez cette option pour optimiser la distribution d'assouplissant et rendre le linge plus doux. Recommandé lorsque vous utilisez de l'assouplissant. Pour **activer/désactiver** cette option, maintenez la touche Rinçage Plus enfoncée jusqu'à ce que  **apparaisse/disparaisse** sur l'affichage.

L'option reste activée en permanence pendant les cycles suivants jusqu'à ce qu'elle soit désactivée.

Appuyez sur cette touche pour ajouter la phase Taches à un programme. Le voyant correspondant au-dessus de la touche tactile s'allume.

En appuyant cette touche, le voyant **+** apparaît près du symbole de lessive et l'appareil se charge automatiquement de doser une quantité supplémentaire de lessive après activation du compartiment à lessive automatique.

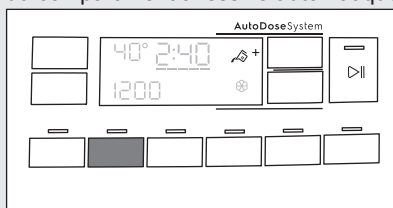

12 Intensif Touche

Si le compartiment à lessive automatique est désactivé, on peut utiliser cette option de la même façon que pour les lave-linge traditionnels, en remplissant de lessive ou d'adoucissant le compartiment manuel.



Si vous appuyez sur la touche du réservoir de lessive alors que l'option Intensif est active, la fonction AutoDose est désactivée, mais l'option Intensif reste active en mode manuel.



Cette option rallonge la durée du programme.

13 Prélavage Touche

Utilisez cette option pour ajouter une phase de prélavage à 30 °C avant la phase de lavage. Le voyant correspondant au-dessus de la touche tactile s'allume.

Cette option est recommandée pour le linge très sale, tout particulièrement s'il contient du sable, de la poussière, de la boue ou d'autres particules solides.

La quantité supplémentaire de lessive sera ajoutée automatiquement lors de la phase de prélavage.



Si la phase de prélavage est sélectionnée pendant que l'option AutoDose est active, l'appareil dosera automatiquement la lessive. Après avoir désactivé AutoDose, versez le détergent/l'additif dans une boule doseuse et posez-la dans le tambour.



Cette option permet de prolonger la durée du programme.

Signaux sonores

Cet appareil est doté de signaux sonores différents qui se déclenchent lorsque :

- Vous mettez en fonctionnement l'appareil (signal court spécial).
- Vous mettez à l'arrêt l'appareil (signal court spécial).
- Vous appuyez sur une touche (clic).
- Vous avez effectué une mauvaise sélection (3 signaux courts).
- Le programme est terminé (suite de signaux pendant environ 2 minutes).
- L'appareil présente une anomalie de fonctionnement (suite de signaux courts pendant environ 5 minutes).

Pour **activer/désactiver** les signaux sonores lorsque le programme est terminé, appuyez simultanément sur les touches Prélavage et Intensif pendant environ 6 secondes.



Si vous désactivez les signaux sonores, ils continueront à retentir si l'appareil présente une anomalie de fonctionnement.

Compteur des heures de fonctionnement

Il est possible de visualiser la durée totale de fonctionnement de l'appareil en heures, à partir de la première mise sous tension. Cette valeur calcule la durée de fonctionnement des cycles (n'inclut pas les pauses et le délai de départ différé).

Pour visualiser cette valeur, procédez comme suit :

- Appuyez sur Marche/Arrêt pendant quelques secondes pour activer l'appareil.
- Tournez le sélecteur de programme dans le sens des aiguilles d'une montre.
- Maintenez les touches Prélavage et Intensif enfoncées pendant quelques secondes dans les 10 secondes qui suivent la mise sous tension. Après ces 10 secondes, la combinaison de touches active et désactive les signaux sonores.
- Au bout de 3 secondes, le nombre total d'heures de fonctionnement de l'appareil s'affiche : par exemple pour 1276 heures, les lettres Hr s'affichent pendant 2 secondes, 12 (milliers et centaines) pendant 2 secondes et 76 (douzaines et unités).



Si la procédure ne fonctionne pas (en raison d'un délai écoulé, d'une mauvaise position du sélecteur de programme ou d'une combinaison de touches erronée), mettez à l'arrêt l'appareil et répétez la procédure depuis le début.

Réinitialisation usine

Pour revenir aux réglages usine, maintenez la touche Time Manager et Départ Différé pendant quelques secondes.

14 Marche/Arrêt Marche/Arrêt

Appuyez sur cette touche pendant quelques secondes pour mettre en fonctionnement ou à l'arrêt l'appareil. Deux signaux sonores différents retentissent lorsque vous mettez en fonctionnement ou à l'arrêt l'appareil.







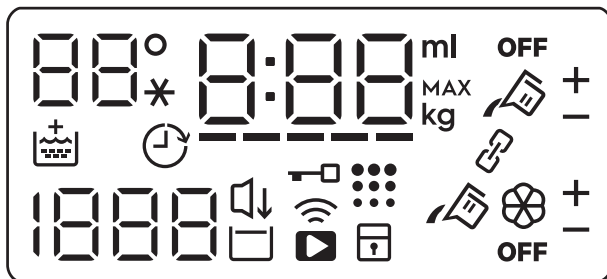



La fonction Veille met à l'arrêt automatiquement l'appareil pour réduire la consommation d'énergie. Par conséquent, dans certains cas, il se peut que vous deviez le rallumer. Pour des précisions, reportez-vous au paragraphe « Veille » du chapitre « Utilisation quotidienne ».

7.2 Affichage



88°*	La zone Température : 88° Voyant de température . --* Voyant d'eau froide.
	Voyant Sécurité enfants.
	Voyant Connexion Wi-Fi.
	Voyant Départ à distance.
	Voyant Porte verrouillée.
	Voyant Départ différé.
000	L'indicateur digital peut afficher : <ul style="list-style-type: none"> • Durée du programme : par ex. 2:40. • Départ différé : par ex. 2h. • Fin du cycle : 0:00. • Code d'alarme : par ex. E2 1. • Voyant d'erreur : - - -. • Indication des heures de fonctionnement totales de l'appareil. Pour plus de détails, reportez-vous à la section « Compteur d'heures de fonctionnement » du paragraphe « Description du bandeau de commande ». • Autres messages de réglage.
-----	voyant Time Manager.
	Voyant Soft Plus.
	Voyant de nettoyage du tambour. L'appareil vous recommande d'effectuer un nettoyage du tambour.
1888	La zone d'essorage : Voyant de vitesse d'essorage - - - Voyant Sans essorage. La phase d'essorage est désactivée.

	Voyant Silencieux.
	Voyant Arrêt cuve pleine.
	Voyant Charge maximale (reportez-vous au paragraphe « Détection de la charge SensiCare System »). MAX Il clignote lorsque la charge de linge dépasse la charge maximale prévue pour le programme sélectionné.
	Indicateur de quantité d'additifs liquides (Reportez-vous au chapitre « La technologie AutoDose (dosage automatique) »).
	AutoDose voyant du réservoir de lessive. Lorsqu'il s'allume, l'appareil dose automatiquement la lessive.
	AutoDose voyant du réservoir d'assouplissant. Lorsqu'il s'allume, l'appareil dose automatiquement l'adoucissant.
OFF	AutoDose voyant de statut. Il s'allume lorsque la fonction AutoDose est désactivée.
	Voyant de mode couplé. Il s'allume lorsque les deux compartiments sont reliés et remplis avec le même détergent. AutoDose la fonction pour l'adoucissant est désactivée.
+ -	Ces voyants apparaissent à côté des voyants du réservoir de lessive  et du réservoir d'assouplissant  lorsque le dosage automatique de la quantité de lessive ou d'assouplissant est augmenté ou diminué.

7.3 Time Manager

Cette option vous permet d'écourter le programme en fonction de la quantité de linge et du degré de salissure.

Lorsque vous sélectionnez un programme de lavage, sa durée par défaut s'affiche ainsi que ----- des tirets.

Appuyez sur la touche Time Manager pour réduire la durée du programme selon vos besoins. La nouvelle durée du programme s'affiche, et le nombre de tirets diminuera en conséquence :

----- convient à une pleine charge de linge normalement sale.

---- un cycle rapide pour une pleine charge de linge légèrement sale.

-- cycle très rapide pour une petite quantité de linge légèrement sale (demi-charge max. recommandée).

- le cycle le plus court pour rafraîchir une petite quantité de linge.

L'option Time Manager est uniquement disponible avec les programmes indiqués dans le tableau.

indicateur			
	Eco 40-60	Coton	Synthétiques
----- 1)	■	■	■
----	■	■	■
---	■	■	■
--	■	■	■

indicateur			
	Eco 40-60	Coton	Synthétiques
-	■	■	■



1) Durée par défaut pour tous les programmes.

8. AVANT LA PREMIÈRE UTILISATION



Durant l'installation ou avant la première utilisation, vous constaterez peut-être la présence d'un peu d'eau dans l'appareil. De l'eau résiduelle peut rester dans l'appareil à la suite d'un test fonctionnel effectué en usine pour garantir que l'appareil est en parfait état de fonctionnement et que vous n'aurez aucun problème au moment de l'achat.

1. Assurez-vous d'avoir retiré tous les boulons de transport de l'appareil.
2. Assurez-vous que l'alimentation électrique fonctionne et que le robinet d'eau est ouvert.

3. Assurez-vous de remplir les réservoirs AutoDose avec de la lessive liquide  et de l'assouplissant . Reportez-vous au paragraphe « Réglages de base AutoDose » du chapitre « La technologie AutoDose ».
4. Sélectionnez et faites démarrer, à vide, un programme pour le coton à la température la plus élevée possible.

Cela élimine toute salissure éventuelle du tambour et de la cuve.

9. LA TECHNOLOGIE AUTODOSE (DOSAGE AUTOMATIQUE)



Lisez attentivement ce chapitre.

9.1 Introduction

Utiliser la bonne dose de lessive et d'assouplissant permet de mieux prendre soin du linge, et garantit de bonnes performances de lavage.

Utiliser trop de lessive endommage les vêtements ; en utiliser trop peu ne garantit pas de bonnes performances de lavage.

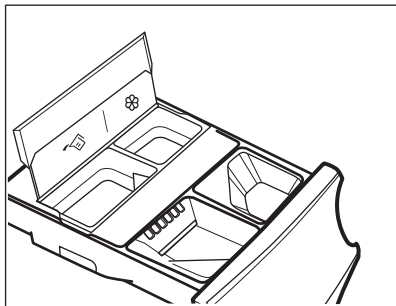

Cet appareil est doté d'un système de dosage automatique capable de libérer la quantité de lessive et d'assouplissant idéale pour préserver l'intégrité du tissu et la vivacité des couleurs.





 AutoDose réservoir de lessive.

 AutoDose réservoir d'assouplissant.

L'appareil est pré-réglé par l'usine pour correspondre à la plupart des habitudes des consommateurs.

Une fois le programme lancé, l'appareil libère automatiquement la bonne quantité de lessive et d'assouplissant en fonction de la charge de linge réelle, si les indicateurs  et/ou  sont affichés.

 Dans certains programmes, AutoDose est désactivé (**OFF** est allumé et les voyants  et/ou  sont éteints) car certains vêtements nécessitent des lessives ou des traitements spéciaux. Si **OFF** est allumé, versez la lessive et les autres traitements dans le bon compartiment de remplissage manuel. Veuillez vous reporter au paragraphe « AutoDose et compatibilité des options avec les programmes » dans le chapitre « Programmes ».

 De plus amples explications sur AutoDose et l'activation des réglages avancés sont disponibles en téléchargeant l'application.

9.2 Distributeur de produit de lavage avec réservoirs AutoDose et compartiments à remplissage manuel



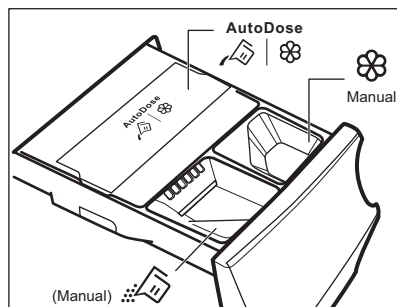

 Lorsque vous utilisez de la lessive et n'importe quel autre type de traitement, suivez toujours les instructions figurant sur l'emballage du produit. Dans tous les cas, nous vous recommandons de ne pas dépasser le niveau maximal indiqué sur chaque compartiment (**MAX**).

Si les deux réservoirs AutoDose sont activés dans le programme choisi, la lessive liquide et l'assouplissant sont automatiquement chargés.

Si l'un des réservoirs AutoDose ou les deux sont désactivés (OFF) pour le programme défini, versez le ou les produits à la main, dans le bon compartiment.



 **AVERTISSEMENT!**
Ne versez pas de détergent en poudre dans le compartiment AutoDose.

-  |  AutoDose réservoirs de lessive liquide  et d'assouplissant .
-  Compartiment à remplissage manuel pour la phase de lavage : **détergent en poudre ou liquide.**

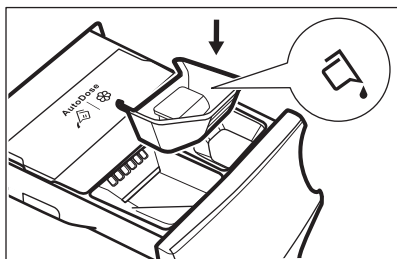

Si vous utilisez un détergent liquide, assurez-vous que le **bac spécial pour le détergent liquide** est inséré. Reportez-vous au paragraphe « Remplissage manuel du produit de lavage et des additifs » dans ce chapitre. Le bac pour la lessive liquide se trouve à l'intérieur du tambour.

-  Manual Compartiment manuel pour les additifs **liquides** (assouplissant, adoucissant, amidon).
- **MAX** Niveau maximal pour la quantité de détergent/d'additifs.

9.3 AutoDose réglages de base

Les doses prédéfinies en usine pour une charge importante sont de 90 ml pour le réservoir de lessive et de 25 ml pour le réservoir d'assouplissant : il s'agit de la configuration optimale pour répondre à la majorité des conditions d'utilisation. Sur la base de ce réglage, l'appareil calcule le dosage précis pour chaque lavage.

Cependant, dans des conditions extrêmes (eau très douce ou très dure)

Niveaux de dureté de l'eau

Niveaux	Plage de dureté de l'eau				
	°f1)	°d2)	°e3)	mmol/l	ppm
Douce	< 15	< 8	< 10	< 1,4	< 140

et pour un type de lessive particulier (comme une lessive très compacte), nous vous recommandons d'ajuster les dosages prédéfinis en suivant les indications inscrites sur l'emballage de la lessive ou de l'assouplissant : par exemple, si vous utilisez une lessive très compacte, le dosage prédéfini doit être réduit considérablement.

Si les résultats de lavage ne sont pas satisfaisants ou s'il y a trop de mousse durant le lavage, il se peut que vous deviez changer le réglage d'usine. Lisez le paragraphe « Mode de configuration AutoDose » pour savoir comment changer les réglages de base, mais auparavant :

1. Identifiez le niveau de dureté de l'eau.

Consultez le niveau de dureté de l'eau dans votre région. Les niveaux sont généralement indiqués comme suit : douce, moyenne et dure. Si nécessaire, contactez votre compagnie des eaux pour connaître la dureté de l'eau de votre région.

2. Identifiez le dosage en lessive personnalisée.

Consultez l'étiquette sur l'emballage de la lessive/de l'assouplissant conseillant la quantité à utiliser. Cette suggestion est mesurée en combinant trois différents facteurs :



- Niveau de dureté de l'eau (voir le tableau suivant) ;
- Un degré de salissure normal du linge ;
- La capacité nominale de l'appareil (par ex. capacité maximale de 8 kg). Si la capacité nominale inscrite sur le récipient du produit se rapporte à des appareils de capacité inférieure, le dosage personnalisé doit être augmenté.

Niveaux	Plage de dureté de l'eau				
	°f ¹⁾	°d ²⁾	°e ³⁾	mmol/l	ppm
Moyenne ⁴⁾	15 - 25	8 - 14	0 - 17	1,5 - 2,5	150 - 250
Dure	> 25	> 14	> 17	> 2,5	> 250

- 1) Degrés français
- 2) Degrés allemands
- 3) Degrés anglais
- 4) Réglages d'usine, capables de répondre à la plupart des conditions d'utilisation.

9.4 AutoDose mode de configuration

i Entrez dans le mode de configuration de la fonction AutoDose avant de procéder au réglage d'un programme. Le mode de configuration peut annuler les réglages temporaires.

1. Appuyez sur la touche Marche/Arrêt pendant quelques secondes pour allumer l'appareil.
2. Attendez environ 10 secondes que l'appareil effectue les vérifications internes.
3. Pour entrer dans le mode de configuration, maintenez les touches Temp. et Essorage enfoncées simultanément pendant quelques secondes, jusqu'à ce que **SET** s'affiche à gauche et que les indicateurs du réservoir pour la lessive  et du réservoir pour l'assouplissant  clignotent à droite.

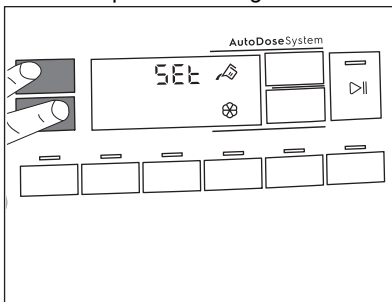

4. Appuyez sur les touches correspondant aux réservoirs pour

activer et désactiver la fonction. OFF s'affiche lorsqu'un réservoir est désactivé ou le voyant du réservoir s'affiche lorsqu'il est activé.

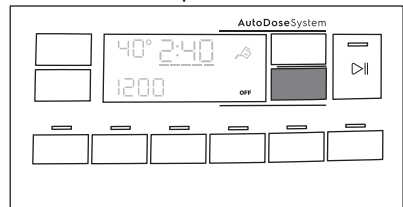

5. Pour régler le dosage de base, appuyez sur les touches correspondant aux réservoirs jusqu'à ce que le dosage de produit de lavage et deux flèches s'affichent en bas de l'écran. Appuyez à plusieurs reprises sur la touche Temp. pour augmenter le dosage et sur la touche Essorage pour le diminuer. Le minimum est de 1 ml.

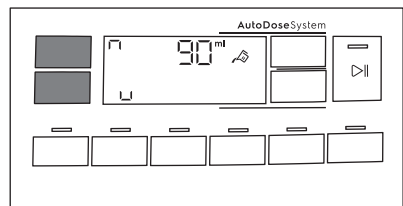

6. Au bout d'environ 10 secondes, l'affichage revient à l'écran d'informations du programme ou maintenez les touches Temp. et Essorage enfoncées simultanément pour quitter ce mode immédiatement.

9.5 Ajout du produit de lavage et des additifs dans le système AutoDose

i Veuillez lire le paragraphe « Détergents et autres additifs » du chapitre « Conseils ».

i Nous vous recommandons de ne pas dépasser le niveau maximal indiqué (**MAX**).

1. Ouvrez le distributeur de produit de lavage.

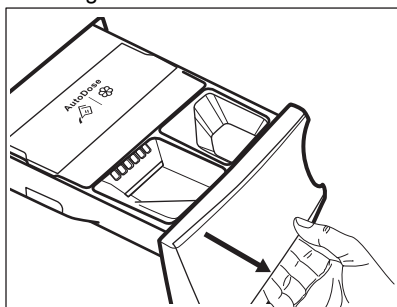

2. Soulevez le couvercle du compartiment AutoDose.

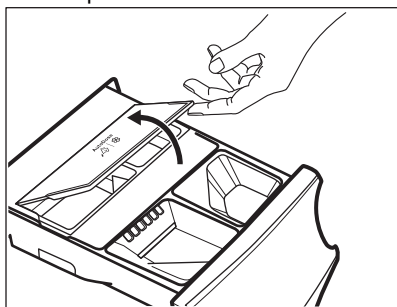

3. Versez doucement de la lessive liquide uniquement dans le réservoir de lessive AutoDose. Remplissez-le jusqu'au repère maximal **MAX**.

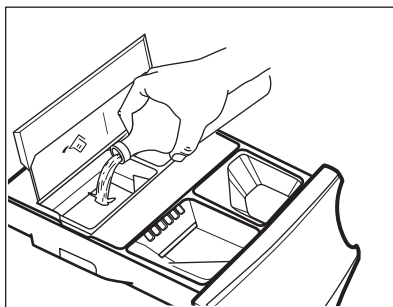

4. Versez doucement un assouplissant liquide uniquement dans le réservoir d'assouplissant AutoDose. Remplissez-le jusqu'au repère maximal **MAX**.

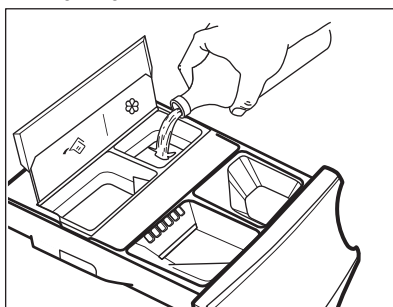

5. Abaissez le couvercle du compartiment AutoDose.

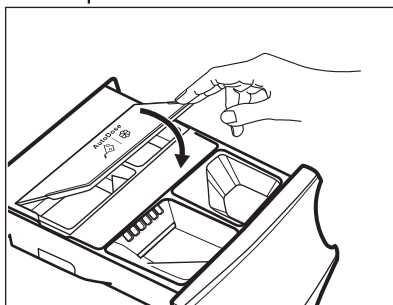

6. Refermez doucement le distributeur de produit de lavage, jusqu'à sentir un dé clic.

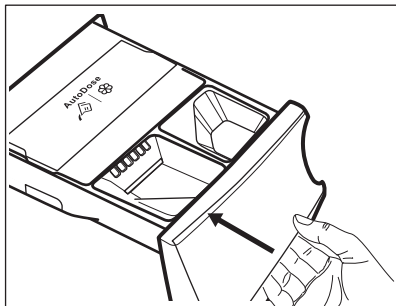

9.6 AutoDose indication niveau bas



Ne remplissez pas les réservoirs AutoDose tant que l'appareil ne vous indique pas que l'un des réservoirs, ou les deux, sont vides.

Lorsque le niveau de détergent dans le réservoir activé est bas, l'indicateur correspondant clignote lentement et en continu sur l'affichage.

Il cesse de clignoter lorsque le compartiment est rempli.

Si le réservoir n'est pas rempli au démarrage d'un programme, l'indicateur cesse de clignoter et reste allumé en continu. Une fois le programme terminé, il recommence à clignoter.

Sauf si AutoDose est désactivé, si un compartiment présente un niveau bas, le dosage défini pour ce compartiment s'affiche pendant quelques secondes à chaque ouverture du bac, pour vous rappeler qu'un remplissage est nécessaire.

Si le niveau est bas dans les deux réservoirs, les deux indicateurs clignotent, mais seul le dosage défini pour la lessive s'affiche.



Si les réservoirs sont remplis avant la première mise en marche de l'appareil, le voyant AutoDose ne clignotera pas.



ATTENTION!

Les réservoirs doivent être remplis avec la même marque et le même type de lessive/assouplissant/additif que ceux utilisés précédemment. Si ce n'est pas le cas, nettoyez les réservoirs avant de les remplir.

9.7 Passer du dosage AutoDose au dosage manuel

Il est possible de désactiver la fonction AutoDose pour un réservoir ou les deux en appuyant sur la touche correspondante.

Exemple :

- Pour désactiver le réservoir Assouplissant, appuyez sur la touche  jusqu'à ce que **OFF** s'affiche.

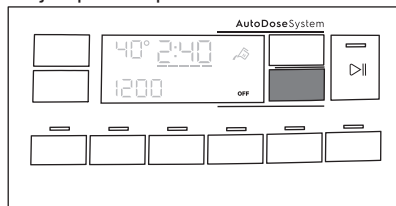

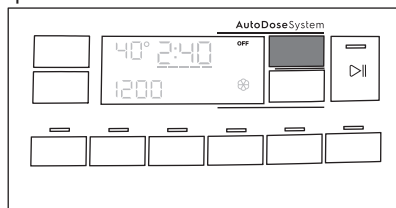

- Si vous devez utiliser une lessive différente de celle déjà présente dans les réservoirs AutoDose, vous pouvez désactiver le réservoir Lessive en appuyant sur la touche  jusqu'à ce que **OFF** s'affiche.



9.8 Désactivation de AutoDose

Si vous préférez utiliser les compartiments de remplissage manuel comme choix par défaut, vous pouvez désactiver complètement les réservoirs AutoDose.

Une fois dans le mode de configuration de la fonction AutoDose en appuyant sur les touches Temp. et Essorage :

1. Appuyez sur la touche  ou  jusqu'à ce que **OFF** soit affiché : AutoDose est complètement exclu pour le réservoir correspondant ou les deux.

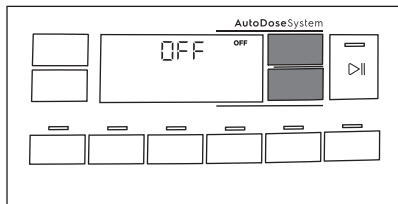

2. Au bout d'environ 10 secondes, l'écran d'information du programme s'affiche de nouveau.

9.9 Remplissage manuel du produit de lavage et des additifs

Il se peut que vous deviez utiliser une lessive ou un assouplissant différents de ceux utilisés dans les réservoirs AutoDose. Tout d'abord, assurez-vous que les réservoirs AutoDose sont désactivés, puis versez la lessive et/ou les autres traitements dans les compartiments à remplissage manuel.



Ne dépassez pas le niveau maximal indiqué (**MAX**).

1. Ouvrez le distributeur de produit de lavage.

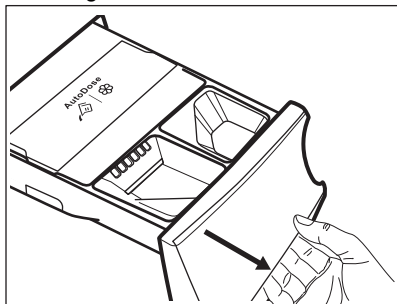

2. Versez le produit de lavage en poudre dans le compartiment . En cas d'utilisation d'un produit de lavage liquide, reportez-vous au

chapitre « Remplissage manuel du produit de lavage liquide ».

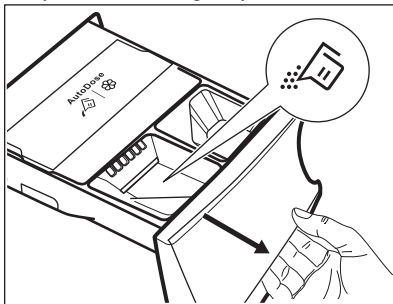

3. Si vous souhaitez en utiliser, versez l'assouplissant dans le compartiment

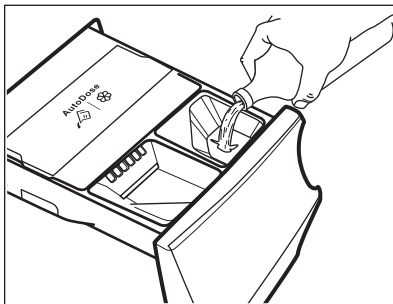

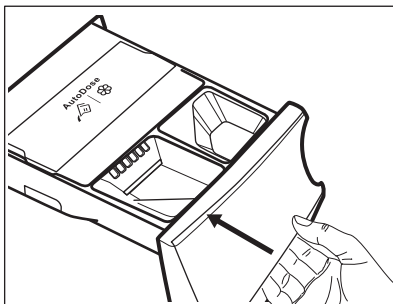

4. Refermez doucement le distributeur de produit de lavage, jusqu'à sentir un déclic.

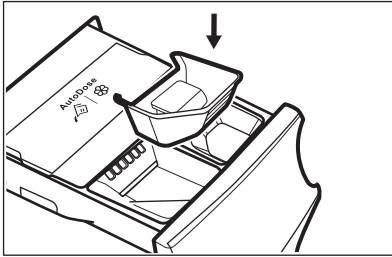

Remplissage manuel du produit de lavage de lavage liquide

1. Insérez le compartiment réservé à la lessive liquide.



2. Versez le produit de lavage liquide dans le compartiment .

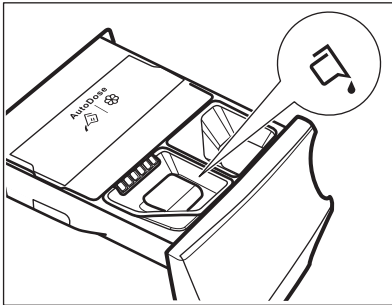

3. Refermez doucement le distributeur de produit de lavage, jusqu'à sentir un déclic.



Si vous n'utilisez pas la machine pendant 4 semaines ou plus alors que les réservoirs sont pleins, la lessive/l'assouplissant peuvent devenir visqueux ou sécher. Il est nécessaire de nettoyer le bac comme indiqué dans le chapitre « Entretien et nettoyage ».

9.10 Voyant bac ouvert

Lorsqu'un programme est en cours, le bac à détergent doit toujours être fermé.

Un capteur situé dans le bac détecte si le bac est ouvert (ou mal fermé) lorsque le programme est en cours. Dans ce cas, l'appareil se met immédiatement en pause.

Si vous appuyez sur la touche Départ/Pause , un signal sonore d'erreur est émis, tout ce que contient l'affichage disparaît, à l'exception des voyants AutoDose qui restent allumés pendant quelques secondes. Ensuite, l'affichage repasse au précédent mode Pause.



Cela se produit même si l'utilisateur a désactivé la fonction AutoDose.





Pour relancer le programme, assurez-vous que le bac est correctement fermé et appuyez sur la touche Départ/Pause .









10. PROGRAMMES

10.1 Tableau des programmes

Programme Température par défaut Plage de températures	Vitesse d'essora- ge de référé- nce Plage de vitesses d'essora- ge [tr/min]	Charge maxi- male	Description du programme (Type de charge et degré de salissure)
Eco 40-60 40 °C 1)	1400 tr/min (1400 - 400)	8 kg	Coton blanc et coton grand teint. Articles normalement sales. La consommation d'énergie diminue et la durée du programme de lavage est prolongée, pour garantir de bons résultats de lavage.
Coton 40 °C 90 °C - Froid	1400 tr/min (1400 - 400)	8 kg	Coton blanc et couleurs. Normalement et très sale.
Synthétiques 40 °C 60 °C - Froid	1200 tr/min (1200 - 400)	4 kg	Articles en textiles synthétiques ou mélangés. Articles normalement sales.
Déliçats 30 °C 40 °C - Froid	800 tr/min (1200 - 400)	2 kg	Textiles déliçats tels que l'acrylique, la viscose et les tissus mélangés nécessitant un lavage en douceur. Vêtements normalement et légèrement sales.
Rapide 20 min. 30 °C 40 °C - 30 °C	1200 tr/min (1200 - 400)	3 kg	Synthétiques et articles avec tissus mélangés. Vêtements légèrement sales et à rafraîchir.
Rinçage	1400 tr/min (1400 - 400)	2,5 kg	Tous textiles, excepté la laine et les tissus très déliçats. Programme pour rincer et essorer le linge. La vitesse d'essorage par défaut correspond à la vitesse utilisée pour essorer les articles en coton. Réduisez la vitesse d'essorage en fonction du type de linge. Si nécessaire, sélectionnez l'option Rinçage Plus pour ajouter des rinçages. Avec une vitesse d'essorage peu élevée, l'appareil effectue des rinçages déliçats et un essorage court.
Essorage/ Vidange	1400 tr/min (1400 - 400)	8 kg	Tous textiles, excepté la laine et les tissus déliçats. Pour essorer le linge et vidanger l'eau dans le tambour.

Programme Température par défaut Plage de températures	Vitesse d'essora- ge de référé- nce Plage de vitesses d'essora- ge [tr/min]	Charge maxi- male	Description du programme (Type de charge et degré de salissure)
Anti-allergie  60 °C	1400 tr/min (1400 - 400)	8 kg	Articles en coton blanc. Ce programme élimine les micro-organismes grâce à une phase de lavage à une température maintenue à plus de 60 °C pendant quelques minutes. Cela permet d'éliminer les germes, bactéries, micro-organismes et particules. L'ajout de vapeur avec une phase de rinçage supplémentaire garantit une parfaite élimination des résidus de détergent et d'éléments allergéniques/pollen, ce qui le rend idéal pour les peaux sensibles et délicates.
Duvet 40 °C 60 °C - Froid	800 tr/min (800 - 400)	3 kg	Une couverture synthétique, des vêtements rembourrés, des couettes, des vestes et des articles similaires.
Soie  30 °C	800 tr/min (800 - 400)	0,5 kg	Programme spécial pour les articles en soie et en textiles synthétiques mélangés.
Laine  40 °C 40 °C - Froid	1200 tr/min (1200 - 400)	1,5 kg	Lainages lavables en machine, laine lavable à la main et autres textiles portant le symbole « Lavage à la main » ²⁾ .
Sport 30 °C 40 °C - Froid	1200 tr/min (1200 - 400)	4 kg	Vêtements de sport en textiles mélangés. Vêtements légèrement sales ou à rafraîchir.

Programme Température par défaut Plage de températures	Vitesse d'essora- ge de référé- rence Plage de vitesses d'essora- ge [tr/min]	Charge maxi- male	Description du programme (Type de charge et degré de salissure)
Outdoor  30 °C 40 °C - Froid	1200 tr/min (1200 - 400)	2,5 kg ³⁾ 1 kg ⁴⁾	<p> N'utilisez pas d'adoucissant et assurez-vous que le distributeur de produit de lavage ne contient pas de résidus d'adoucissant.</p> <p>Articles de sport synthétiques. Ce programme est conçu pour laver en douceur les vêtements de sport modernes, également pour les vêtements destinés à la gym, au cyclisme, au jogging, et aux vêtements d'extérieur similaires. La charge de linge recommandée est de 2,5 kg.</p> <p>Textiles imperméables, respirants et hydrofuges. Ce programme peut également être utilisé comme cycle de restauration de l'imperméabilité. Il est spécialement conçu pour traiter les vêtements dotés d'un revêtement hydrophobique. Pour effectuer un cycle de restauration de l'imperméabilité, procédez comme suit :</p> <ul style="list-style-type: none"> • Versez le produit de lavage dans le compartiment . • Versez un produit de restauration spécial pour vêtements imperméables dans le compartiment pour l'adoucissant du bac . • Réduisez la charge de linge à 1 kg. <p> Pour améliorer l'action du produit de restauration de l'imperméabilité, faites sécher le linge dans un lave-linge, en sélectionnant le programme de séchage Outdoor (si disponible, et si l'étiquette d'entretien du vêtement indique que le séchage en machine est autorisé).</p>

Options	PROGRAMME Eco 40-60	Coton	Synthétiques	Délicats	Rapide 20 min.	Rinçage	Essorage/Vidange	Anti-allergie 	Duvet	Soie 	Laine 	Sport	Outdoor 	Denim
 Sans essorage	■	■	■	■	■	■	■	■	■	■	■	■	■	■
 Arrêt cuve pleine	■	■	■	■		■		■			■	■	■	■
 Silencieux		■	■	■										■
Prélavage	■	■	■					■				■		
Intensif 1)	■	■	■					■						■
Rinçage Plus	■	■	■	■		■		■				■	■	■
Soft Plus	■	■	■	■				■	■					■
Repassage Facile 			■	■										■
Time Manager	■	■	■											
Départ Différé	■	■	■	■	■	■	■	■	■	■	■	■	■	■

1) Cette option n'est pas disponible avec des températures de lavage inférieures à 40 °C.

Lessives adaptées au programme de lavage

	Eco 40-60	Coton	Synthétiques	Délicats	Rapide 20 min.	Anti-allergie 	Duvet	Soie 	Laine 	Sport	Outdoor 	Denim
Poudre universelle 1)	▲	▲	▲	--	--	▲	--	--	--	--	--	--
Liquide universel	▲	▲	▲	--	▲	▲	--	--	--	▲	--	--
Liquide pour couleurs	▲	▲	▲	--	▲	--	--	--	--	▲	--	--

	Eco 40-60	Coton	Synthétiques	Délicats	Rapide 20 min.	Anti-allergie	Duvet	Soie	Laine	Sport	Outdoor	Denim
Laine délicate	--	--	--	▲	--	--	▲	▲	▲	--	▲	▲
Spécial	--	--	--	▲	--	▲	▲	▲	▲	▲	▲	▲

1) À une température supérieure à 60 °C, l'utilisation de détergent en poudre est recommandée.

▲ = Recommandé

-- = Déconseillé

10.2 Woolmark Apparel Care - Bleu



Le cycle Laine de cet appareil a été approuvé par la société Woolmark pour le lavage des vêtements en laine portant une étiquette « lavage à la main », sous réserve que les vêtements soient lavés conformément aux instructions du fabricant de ce lave-linge. Consultez l'étiquette d'entretien du vêtement pour plus d'instructions sur le séchage et le lavage. M1512

Le symbole Woolmark est une marque de certification dans de nombreux pays.

11. 📶 WI-FI - RÉGLAGE DE LA CONNECTIVITÉ

Ce chapitre explique comment connecter l'appareil intelligent au réseau Wi-Fi et le relier aux dispositifs mobiles.

Grâce à cette fonctionnalité, vous pouvez recevoir des notifications, commander et surveiller votre appareil depuis vos dispositifs mobiles.

Pour connecter l'appareil et profiter d'une vaste gamme de fonctionnalités et de services, vous avez besoin :

- d'un réseau sans fil à domicile avec une connexion Internet active,
- d'un appareil mobile connecté au réseau sans fil.

Fréquence/ Protocole	Wi-Fi : 2,4 GHz / 802.11 bgn
	Wi-Fi : 5 GHz / 802.11 an (pour une utilisation à l'intérieur uniquement)
Puissance max.	Bluetooth Low Energy 5.0 : 2,4 GHz / DSSS
	Wi-Fi 2,4 GHz : < 20 dBm
	Wi-Fi 5 GHz : < 23 dBm
Chiffrement	Bluetooth Low Energy 5.0 : < 20 dBm
	WPA, WPA2

11.1 Installation et configuration de "My Electrolux"



"My Electrolux" vous permet de contrôler l'entretien de votre linge avec un appareil mobile.

Elle contient un grand nombre de programmes, de fonctions utiles et d'informations produit parfaitement adaptées à l'appareil.

Grâce à l'application, vous pouvez sélectionner les programmes déjà disponibles depuis le bandeau de commande de l'appareil et accéder à des programmes supplémentaires disponibles uniquement depuis un appareil mobile.

Les programmes supplémentaires peuvent changer au fil du temps avec les nouvelles versions de l'application.

Il s'agit de soin du linge personnalisé, le tout depuis votre appareil mobile.

Lorsque vous connectez l'appareil à l'application, restez à proximité avec votre appareil intelligent.

Assurez-vous que votre appareil intelligent est bien connecté au réseau sans fil.

1. Rendez-vous sur l'App Store de votre appareil intelligent.
2. Téléchargez et installez l'application "My Electrolux".
3. Assurez-vous d'avoir lancé la connexion Wi-Fi sur l'appareil. Si ce n'est pas le cas, lisez le paragraphe suivant : « Configuration de la connexion sans fil de l'appareil ».
4. Lancez l'application. Sélectionnez votre pays, votre langue, et connectez-vous en saisissant votre adresse e-mail et votre mot de passe. Si vous n'avez pas encore de compte, créez-en un en suivant les instructions de "My Electrolux".

5. Suivez les instructions de l'application pour enregistrer et configurer l'appareil.

11.2 Configuration de la connexion sans fil du lave-linge

1. Appuyez sur la touche Marche/Arrêt pendant quelques secondes pour allumer l'appareil. Attendez environ 10 secondes avant de procéder à la configuration Wi-Fi.
2. Sélectionnez un programme en tournant le sélecteur de programme.
3. Maintenez simultanément les touches  et  enfoncées pendant quelques secondes, jusqu'à entendre un « clic ». Relâchez les touches.  s'affiche pendant 5 secondes et l'indicateur  commence à clignoter.

Le module sans fil se met en marche.



Assurez-vous que votre application est prête pour la connexion.

4. Au bout de 10 secondes,  (Point d'accès) s'affiche.



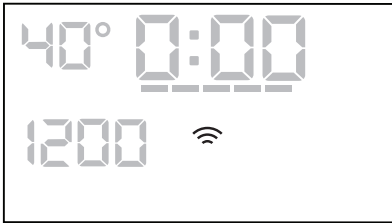

Le point d'accès sera ouvert pendant 3 minutes.

- i** Tant que l'appareil est allumé, il tentera de se connecter avec les données de connexion enregistrées, jusqu'à ce que le Wi-Fi soit désactivé ou que les données soient réinitialisées.
- Configurez l'application "My Electrolux" sur votre appareil intelligent et suivez les instructions pour connecter l'appareil au réseau Wi-Fi.
 - Si la connectivité est configurée, lorsque l'écran d'information du programme réapparaît, le voyant  s'allume sur l'affichage.



- i** À chaque fois que vous allumez l'appareil, il lui faudra 10 secondes pour se connecter automatiquement au réseau. Lorsque le voyant  cesse de clignoter, la connexion est prête.

Pour désactiver la connexion Wi-Fi, maintenez simultanément les touches  et  enfoncées pendant quelques secondes jusqu'au premier signal sonore : **OFF** s'affiche pendant 5 secondes.

- i** Si vous éteignez et rallumez l'appareil, la connexion Wi-Fi est automatiquement désactivée.

Pour supprimer les identifiants de connexion sans fil, maintenez simultanément les touches  et  enfoncées pendant 10 secondes jusqu'au second signal sonore : --- s'affiche sur le panneau.

11.3 Départ à Distance

Le Départ à distance vous permet de lancer un cycle à distance.



- i** La Commande à distance s'active automatiquement lorsque vous appuyez sur la touche Départ/Pause  pour lancer le programme, mais il est également possible de lancer un programme de lavage à distance.

Si l'application est installée et que la connexion Wi-Fi est activée, vous pouvez activer le Départ à Distance :

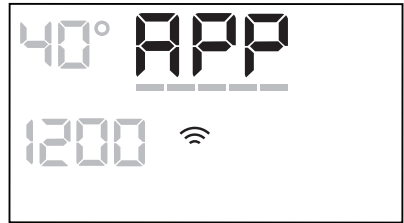

- Appuyez sur la touche Départ à Distance  et l'indicateur **APP** apparaît quelques secondes sur l'affichage.



- Appuyez sur la touche Départ/Pause  pour activer le Départ à distance avant que l'indicateur **APP** s'arrête de clignoter.

Les voyants  et  apparaissent sur l'écran de résumé du programme et le hublot est verrouillé. À présent, vous pouvez démarrer le programme à distance.

- i** En appuyant sur la touche Départ/Pause  une fois que l'indicateur **APP** s'arrête de clignoter, le Départ à distance n'est pas activé mais le programme sélectionné démarre.

Pour supprimer le Départ à distance, appuyez sur la touche Départ à Distance  et confirmez en appuyant sur la touche Départ/Pause .

-  La position Réinitialiser • désactive le Départ à distance.

11.4 Mise à jour OTA (Over-the-air)

L'application peut proposer une mise à jour pour votre appareil.

La mise à jour est uniquement acceptée via l'application.

Si un programme est en cours d'exécution, l'application indique que la

mise à jour commencera à la fin du programme.

Pendant la mise à jour, l'appareil affiche **UPD**.

Ne mettez pas à l'arrêt et ne débranchez pas l'appareil pendant la mise à jour.

L'appareil peut être à nouveau utilisé à la fin de la mise à jour, sans notification de mise à jour réussie.

Si une erreur se produit, l'appareil affiche **ERR** : il vous suffit d'appuyer sur l'une des touches ou de tourner le bouton pour revenir à une utilisation normale.

12. UTILISATION QUOTIDIENNE

-  **AVERTISSEMENT!**
Reportez-vous aux chapitres concernant la sécurité.

12.1 Activation de l'appareil

1. Branchez l'appareil sur le secteur.
2. Ouvrez le robinet d'eau.
3. Appuyez sur la touche Marche/Arrêt pendant quelques secondes pour allumer l'appareil.

Un signal court retentit.

12.2 Chargement du linge

1. Ouvrez le hublot de l'appareil.
2. Videz les poches et dépliez les vêtements avant de les placer dans l'appareil.
3. Mettez le linge dans le tambour, un article à la fois.

N'introduisez pas trop de linge dans le tambour.

4. Fermez bien le hublot.

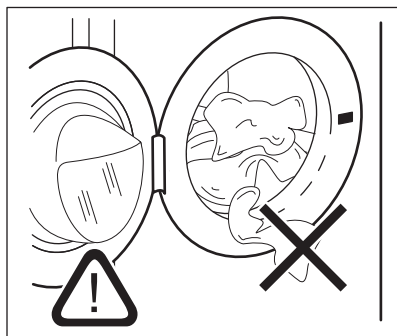

-  **ATTENTION!**
Assurez-vous que le linge ne reste pas coincé entre le joint et le hublot pour éviter tout risque de fuite d'eau et de dommages sur les vêtements.

-  Laver des articles très tachés par de l'huile ou de la graisse pourrait endommager les parties en caoutchouc du lave-linge.

Activation de l'appareil

1. Branchez l'appareil sur le secteur.
2. Ouvrez le robinet d'eau.
3. Appuyez sur la touche Marche/Arrêt pendant quelques secondes pour allumer l'appareil.

Un signal court retentit.

12.3 Réglage d'un programme

- i** Si vous souhaitez modifier le dosage automatique du détergent ou de l'assouplissant, entrez dans le mode de configuration AutoDose avant de passer au réglage du programme. Le mode de configuration peut annuler les réglages temporaires. Veuillez vous reporter au paragraphe « Mode de configuration AutoDose » du chapitre « La technologie AutoDose (dosage automatique) ».

1. Tournez le sélecteur pour choisir le programme de lavage souhaité.

Le voyant de la touche Départ/Pause  clignote.

Une durée indicative pour le programme s'affiche.

2. Pour modifier la température et/ou la vitesse d'essorage, appuyez sur les touches correspondantes.
3. Si nécessaire, sélectionnez une ou plusieurs options en appuyant sur les touches correspondantes. Les indicateurs correspondants s'allument et les informations données changent en conséquence.

- i** Si une sélection est **impossible**, un signal sonore retentit et  s'affiche.

12.4 Départ d'un programme

- i** Vérifiez que le distributeur de produit de lavage est correctement fermé, ou le programme ne démarrera pas.

Appuyez sur la touche Départ/Pause  pour lancer le programme. Il est impossible de lancer le programme lorsque le voyant de la touche est éteint et ne clignote pas (par ex. le sélecteur de programme est dans une mauvaise position).

Le voyant correspondant cesse de clignoter et reste fixe. Le programme démarre et le hublot est verrouillé. L'indicateur  s'allume.

- i** La pompe de vidange peut momentanément se mettre en route lorsque l'appareil se remplit d'eau.

12.5 Départ d'un programme avec départ différé

1. Appuyez à plusieurs reprises sur la touche Départ Différé jusqu'à ce que le départ différé souhaité s'affiche.

L'indicateur  apparaît.





2. Appuyez sur la touche Départ/Pause . Le hublot se verrouille et l'appareil démarre le décompte du départ différé.

L'indicateur  s'allume.

Lorsque le décompte est terminé, le programme démarre automatiquement.



Annulation du départ différé au cours du décompte

Pour annuler le départ différé :

1. Appuyez sur la touche Départ/Pause  pour mettre l'appareil en pause. Le voyant correspondant clignote.
2. Appuyez à plusieurs reprises sur la touche Départ Différé jusqu'à ce que  s'affiche à l'écran et que l'indicateur  disparaisse.
3. Appuyez de nouveau sur la touche Départ/Pause  pour lancer le programme immédiatement.

Modification du départ différé au cours du décompte

Pour modifier le départ différé :

1. Appuyez sur la touche Départ/Pause  pour mettre l'appareil en pause. Le voyant correspondant clignote.
2. Appuyez à plusieurs reprises sur la touche Départ Différé jusqu'à ce que le départ différé souhaité s'affiche.
3. Appuyez de nouveau sur la touche Départ/Pause  pour lancer le nouveau décompte.

12.6 Détection de la charge SensiCare System

- i** La durée du programme affichée se rapporte à une **charge moyenne à élevée**.

Après avoir appuyé sur la touche Départ/Pause , l'indicateur de charge maximale recommandée s'éteint, SensiCare System lance la détection de la charge de linge :

1. L'appareil détecte la charge dans les 30 premières secondes. Pour les programmes compatibles avec Time Manager, lors de cette phase, les barres Time Manager  situées sous les chiffres de la durée s'animent. Le tambour tourne brièvement.
2. La durée du programme pourra être ajustée en conséquence et pourra être augmentée ou diminuée. Au bout de 30 secondes supplémentaires, l'eau commence à se remplir.

À la fin de la détection de la charge, **en cas de surcharge du tambour**, le voyant **MAX** clignote sur l'affichage : dans ce cas, pendant 30 secondes, il est possible de mettre l'appareil en pause et de retirer l'excédent de vêtements.

Dès que vous avez retiré l'excédent de linge, appuyez sur la touche Départ/Pause  pour relancer le programme. La phase SensiCare peut être répétée jusqu'à trois fois (voir point 1).

Important : Si vous ne réduisez pas la quantité de linge, le programme de lavage redémarrera malgré la surcharge. Dans ce cas, les meilleurs résultats de lavage ne sont pas garantis.



- i** Environ 20 minutes après le début du programme, l'appareil peut ajuster la durée du programme en fonction de la capacité d'absorption d'eau des tissus.

- i** La détection SensiCare ne fonctionne que si le programme de lavage est complet et si la durée n'a pas été réduite à l'aide de la touche Time Manager.

- i** Le SensiCare est incompatible avec certains programmes comme Laine, Rinçage, Essorage et les programmes à cycle court.

12.7 Interruption d'un programme et modification des options

Lorsque le programme est en cours, vous ne pouvez changer **que quelques options** :

1. Appuyez sur la touche Départ/Pause . Le voyant correspondant clignote.
2. Modifiez les options. Les informations données sur l'affichage changent en conséquence.
3. Appuyez de nouveau sur la touche Départ/Pause .

Le programme de lavage se poursuit.

- i** Pour relancer le programme, assurez-vous que le sélecteur de programme est bien positionné sur le programme interrompu et que le voyant de la touche Départ/Pause  clignote.

12.8 Annulation d'un programme en cours

1. Appuyez sur la touche Marche/Arrêt pour annuler le programme et éteindre l'appareil.
2. Appuyez sur la touche Marche/Arrêt pour rallumer l'appareil.

- i** Si le système SensiCare est terminé et que le remplissage d'eau a déjà commencé, le nouveau programme commence **sans répéter le système SensiCare**. L'eau et le produit de lavage ne sont pas vidangés afin d'éviter tout gaspillage. La durée maximale du programme s'affiche et se met à jour environ 20 minutes après le départ du nouveau programme.

Il existe une autre méthode d'annulation :

1. Tournez le sélecteur de programme sur la position **•** (« Réinitialiser »).
2. Attendez 1 seconde. L'affichage indique **---**.

Maintenant, vous pouvez sélectionner un nouveau programme de lavage.

12.9 Ouverture de la porte - Ajout de vêtements

- i** Si la température et le niveau de l'eau dans le tambour sont trop élevés et/ou que le tambour tourne encore, vous ne pouvez pas ouvrir le hublot.

Pendant le déroulement d'un programme ou du départ différé, le hublot de l'appareil est verrouillé. L'indicateur **→** s'allume.

1. Appuyez sur la touche Départ/Pause **▷||**.

Sur l'affichage, le voyant Hublot verrouillé s'éteint.

2. Ouvrez la porte de l'appareil. Si nécessaire, ajoutez ou retirez du linge. Fermez la porte et appuyez à nouveau sur la touche Départ/Pause **▷||**.

Le programme ou le départ différé se poursuit.

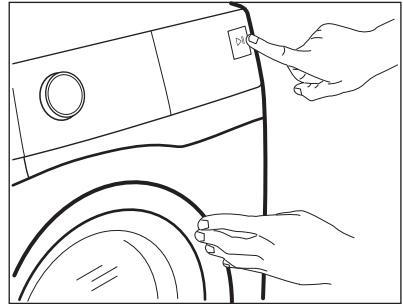

12.10 Fin du programme

Lorsque le programme est terminé, l'appareil s'éteint automatiquement. Les signaux sonores retentissent (s'ils sont activés). L'affichage indique **000**.

Le voyant de la touche Départ/Pause **▷||** s'éteint.

Le hublot se déverrouille et le voyant **→** s'éteint.









1. Appuyez sur la touche Marche/Arrêt pour éteindre l'appareil. Cinq minutes après la fin du programme, la fonction d'économie d'énergie éteint automatiquement l'appareil.

- i** Lorsque vous rallumez l'appareil, le dernier programme sélectionné s'affiche. Tournez le sélecteur pour choisir un nouveau cycle.

2. Sortez le linge de l'appareil.
3. Vérifiez que le tambour est vide.
4. Laissez le hublot et la boîte à produits entrouverts pour éviter la formation de moisissures et l'apparition de mauvaises odeurs.

12.11 Vidange de l'eau après la fin du cycle

Si vous avez sélectionné un programme ou une option qui ne vidange pas l'eau du dernier rinçage, le programme se termine, mais :

- La zone de l'horloge indique  et l'affichage montre le hublot verrouillé .
 - Le tambour continue de tourner à intervalles réguliers pour éviter que le linge ne se froisse.
 - Le hublot reste verrouillé.
 - Vous devez vidanger l'eau pour pouvoir ouvrir le hublot :
1. Si nécessaire, appuyez sur la touche Essorage pour diminuer la vitesse d'essorage proposée par l'appareil.
 2. Appuyez sur la touche Départ/Pause :
 - Si vous avez sélectionné Arrêt cuve pleine , l'appareil effectue la vidange et l'essorage.
 - Si vous avez sélectionné Silent , l'appareil effectue uniquement une vidange.
- Le voyant de l'option Arrêt cuve pleine  et Silent  disparaît.
3. Une fois le programme terminé et le voyant de verrouillage du hublot  éteint, vous pouvez ouvrir le hublot.
 4. Appuyez sur la touche Marche/Arrêt pendant quelques secondes pour éteindre l'appareil.
- Vous n'avez pas utilisé l'appareil depuis 5 minutes alors qu'aucun programme n'est en cours. Appuyez sur la touche Marche/Arrêt pour rallumer l'appareil.
 - 5 minutes après la fin du programme de lavage. Appuyez sur la touche Marche/Arrêt pour remettre l'appareil en marche. L'affichage indique la fin du dernier programme sélectionné. Tournez le sélecteur pour choisir un nouveau cycle.
- Si le sélecteur est sur la position « Réinitialiser » , l'appareil s'éteint automatiquement en 30 secondes.



Si vous sélectionnez un programme ou une option se terminant avec de l'eau dans le tambour, la fonction Veille **n'éteint pas l'appareil** pour vous rappeler qu'il faut vidanger l'eau.



La Commande à distance bloque l'option Veille. Cependant, au bout de 15 minutes, l'appareil passe en mode Veille du réseau et seul le voyant  s'affiche.

12.12 Fonction Veille

La fonction Veille éteint automatiquement l'appareil pour réduire la consommation d'énergie lorsque :

13. CONSEILS



AVERTISSEMENT!

Reportez-vous aux chapitres concernant la sécurité.

13.1 Chargement du linge

- Séparez le linge en : blanc, couleur, synthétique, délicat et laine.
- Respectez les instructions de lavage qui figurent sur les étiquettes des vêtements.
- Ne lavez pas les articles blancs et de couleur ensemble.
- Certains articles de couleur peuvent déteindre au premier lavage. Nous vous conseillons de les laver séparément les premières fois.
- Retournez les tissus multi-couches, en laine et les articles portant des illustrations imprimées vers l'intérieur.
- Traitez au préalable les taches tenaces.
- Lavez les taches tenaces avec un détergent spécial.
- Traitez les rideaux avec précautions. Retirez les crochets et placez les rideaux dans un sac de lavage ou une taie d'oreiller.
- Une très petite charge peut provoquer des problèmes d'équilibre et donc une

vibration excessive pendant la phase d'essorage. Si cela se produit :

- a. interrompez le programme et ouvrez le hublot (reportez-vous au chapitre « Utilisation quotidienne ») ;
 - b. répartissez la charge à la main pour que les articles soient disposés de façon homogène dans le tambour ;
 - c. appuyez sur la touche Départ/ Pause. La phase d'essorage se poursuit.
- Boutonnez les taies d'oreiller, fermez les fermetures à glissière et à pression et les crochets. Nouez les ceintures, les cordons, les lacets, les rubans, et tout autre élément pouvant se détacher.
 - Ne lavez pas d'articles sans ourlet ou déchirés. Utilisez un sac de lavage pour les articles très petits et/ou délicats (par exemple les soutiens-gorge à armatures, les ceintures, les bas, les lacets, les rubans, etc.).

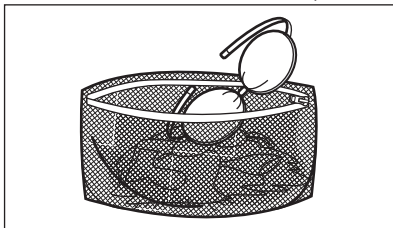

- Videz les poches des vêtements et dépliez-les.

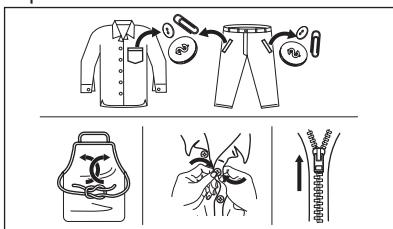

13.2 Taches tenaces

Pour certaines taches, l'eau et les produits de lavage ne suffisent pas.

Il est recommandé de pré-traiter ces taches avant de mettre les articles dans l'appareil.

Des détachants spéciaux sont disponibles. Utilisez le détachant spécial adapté au type de tache et de textile.

13.3 Type et quantité de détergent

Le choix du détergent et l'utilisation de quantités correctes affecte non seulement les performances de lavage, mais permet également d'éviter le gaspillage et de protéger l'environnement :

- Utilisez uniquement des produits de lavage et autres traitements spécialement conçus pour les lave-linge. Suivez d'abord ces règles générales :
 - lessives en poudre pour tous les types de textiles, sauf délicats. Préférez les lessives en poudre contenant un agent blanchissant pour le blanc et la désinfection du linge,
 - lessives liquides, de préférence pour les programmes de lavage à basse température (60 °C max.) pour tous les types de textiles, ou lessives spéciales pour les lainages uniquement.
- Le choix et la quantité de détergent dépendent des éléments suivants : type de tissu (délicat, laine, coton, etc.), couleur des vêtements, importance de la charge, degré de salissure, température de lavage et dureté de l'eau utilisée.
- Respectez les instructions figurant sur l'emballage des détergents ou autres produits utilisés, sans dépasser le niveau maximal indiqué (**MAX**).
- Ne mélangez pas différents types de produits de lavage.
- Utilisez moins de détergent si :
 - vous lavez peu de linge
 - le linge n'est pas très sale,
 - d'importantes quantités de mousse de forment pendant le lavage.
- Si vous utilisez des tablettes ou des capsules de détergent, mettez-les toujours à l'intérieur du tambour, et non pas dans le distributeur de détergent.

Une quantité insuffisante de détergent peut causer :

- résultats de lavage insatisfaisants,
- charge de lavage grise,
- vêtements gras, sales,
- moisissure dans l'appareil.

Une quantité excessive de détergent peut causer :

- la génération d'une mousse qui réduira
- efficacité de lavage réduite,
- rinçage non adéquat,
- un impact accru pour l'environnement.

13.4 Conseils écologiques

Pour réaliser des économies d'eau et d'énergie, et ainsi contribuer à la protection de l'environnement, nous vous recommandons de suivre les conseils suivants :

- **Le linge normalement salé** nécessite **pas de pré-lavage** : vous réaliserez des économies de lessive, d'eau et de temps (l'environnement s'en trouvera également protégé !)
- Charger l'appareil à la **capacité maximale indiquée pour chaque programme permet de réduire la consommation d'énergie et d'eau.**
- Les taches et les petites salissures peuvent être éliminées au moyen d'un pré-traitement adéquat ; le linge peut

alors être lavé à une température plus basse.

- Pour utiliser la quantité correcte de détergent, reportez-vous à la quantité conseillée par le fabricant du détergent et vérifiez la dureté de l'eau de votre système domestique. Reportez-vous au chapitre « Dureté de l'eau ».
- Sélectionnez la **vitesse d'essorage maximale possible** pour le programme de lavage sélectionné **avant de sécher votre linge dans un sèche-linge**. Cela permettra de réaliser des économies d'énergie pendant le séchage !

13.5 Dureté de l'eau

Si, dans votre région, la dureté de l'eau est élevée ou modérée, il est recommandé d'utiliser un adoucisseur d'eau pour lave-linge. Dans les régions où l'eau est douce, il n'est pas nécessaire d'utiliser un adoucisseur d'eau.

Pour connaître la dureté de l'eau dans votre région, contactez votre compagnie des eaux.

Utilisez la bonne quantité d'adoucisseur d'eau. Respectez les instructions qui se trouvent sur les emballages du produit.

14. ENTRETIEN ET NETTOYAGE



AVERTISSEMENT!

Reportez-vous aux chapitres concernant la sécurité.

14.1 Calendrier de nettoyage périodique

Le nettoyage périodique permet de prolonger la durée de vie de votre appareil.

Après chaque cycle, maintenez la porte et le distributeur de détergent légèrement entrouverts pour permettre la circulation de l'air et éliminer l'humidité à l'intérieur de l'appareil : cela empêchera l'apparition de moisissure et d'odeurs.

Si l'appareil n'est pas utilisé pendant une durée prolongée : fermez le robinet d'eau et débranchez l'appareil.

Calendrier indicatif de nettoyage périodique :

Détrayage	Deux fois par an
Lavage d'entretien	Une fois par mois
Nettoyer le joint de la porte	Tous les deux mois
Nettoyer le tambour	Tous les deux mois

Nettoyer le distributeur de produit de lavage et les réservoirs AutoDose	Deux fois par an
Nettoyer le filtre de la pompe de vidange	Deux fois par an
Nettoyer le tuyau d'arrivée d'eau et le filtre de la vanne	Deux fois par an

Les paragraphes suivants expliquent comment vous devez nettoyer chaque partie.

14.2 Retrait des objets étrangers

-  Assurez-vous que les poches sont vides et que tous les éléments libres sont attachés avant de lancer votre cycle. Reportez-vous au paragraphe « Charge de linge » du chapitre « Conseils ».

Enlevez les objets étrangers (tels que les attaches métalliques, les boutons, les pièces, etc.) pouvant se trouver dans le joint de la porte, les filtres et le tambour. Consultez les paragraphes « Joint de porte avec double lèvre », « Nettoyage du tambour », « Nettoyage de la pompe de vidange » et « Nettoyage du tuyau d'arrivée d'eau et du filtre de la vanne ». Si nécessaire, contactez le service après-vente agréé.

14.3 Nettoyage externe

Nettoyez uniquement l'appareil à l'eau chaude avec un savon doux. Séchez complètement toutes les surfaces. N'utilisez pas de tampons à récurer ni de matières pouvant causer des rayures.



ATTENTION!
N'utilisez pas d'alcool, de solvants ni de produits chimiques.



ATTENTION!

Ne nettoyez pas les surfaces métalliques avec un détergent à base de chlore.

14.4 Détartrage de l'appareil



Si, dans votre région, la dureté de l'eau est élevée ou modérée, il est recommandé d'utiliser un produit de détartrage de l'eau pour lave-linge.

Examinez régulièrement le tambour à la recherche de tartre.

Les produits de lavage habituels contiennent déjà des agents adoucisseurs d'eau, mais nous vous recommandons d'effectuer occasionnellement un cycle de lavage, tambour vide, avec un produit de détartrage.



Respectez toujours les instructions figurant sur l'emballage du produit.

14.5 Lavage d'entretien

L'utilisation répétée et prolongée des programmes basse température peut entraîner des dépôts de produit de lavage, des résidus pelucheux et une augmentation des bactéries à l'intérieur du tambour et de la cuve. Ceci peut entraîner la formation de mauvaises odeurs et de moisissures. Pour éliminer ces dépôts et nettoyer l'intérieur de l'appareil, effectuez régulièrement un lavage d'entretien (au moins une fois par mois).



Reportez-vous au chapitre « Nettoyage du tambour ».

14.6 Joint du hublot avec piège à double lèvre

Cet appareil dispose d'un **système de vidange autonettoyant**, permettant d'évacuer avec l'eau les peluches et fibres légères qui se détachent des vêtements. Contrôlez régulièrement le joint. Les pièces, les boutons et les

autres petits objets peuvent être récupérés à la fin du cycle.

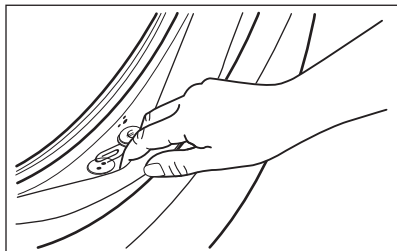

Si nécessaire, nettoyez-le en utilisant un agent nettoyant à l'ammoniaque et sans érafler la surface du joint.

i Respectez toujours les instructions figurant sur l'emballage du produit.

14.7 Nettoyage du tambour

Examinez régulièrement le tambour pour éviter le dépôt de particules indésirables.

Des corps étrangers sujets à la rouille dans le linge ou bien l'eau ferrugineuse du robinet peuvent provoquer des dépôts de rouille dans le tambour

Nettoyez le tambour à l'aide d'un produit spécial pour l'acier inoxydable.

i Respectez toujours les instructions figurant sur l'emballage du produit. Ne nettoyez pas le tambour avec des produits de détartrage acides, des produits abrasifs contenant du chlore ou avec de la paille de fer.

Pour un nettoyage complet :

1. Retirez le linge du tambour.
2. Désactivez la fonction AutoDose pour le détergent et l'assouplissant.
3. Lancez le programme Coton à température maximale.
4. Versez à la main une petite quantité de lessive en poudre ou un produit spécial dans le tambour vide afin de rincer les éventuels résidus.

i Parfois, à la fin d'un cycle, le symbole  peut s'afficher : l'appareil vous recommande d'effectuer un « nettoyage du tambour ». Une fois le nettoyage du tambour terminé, le symbole disparaît.

14.8 Nettoyage du distributeur de produit de lavage et des réservoirs AutoDose

! **ATTENTION!**
Ne changez pas de marque ou de type de détergent, d'adoucissant ou d'additifs dans les réservoirs sans avoir préalablement nettoyé les deux réservoirs.

i Avant le nettoyage, assurez-vous que tous les compartiments sont vides.

Pour éviter les dépôts de lessive séchée, d'assouplissant coagulé, la formation de moisissures dans le distributeur de produit de lavage et/ou les additifs coagulés dans les réservoirs AutoDose, **veillez à effectuer régulièrement la procédure de nettoyage suivante :**

1. Ouvrez le distributeur de produit de lavage. Appuyez sur le loquet comme indiqué sur l'illustration, puis retirez le distributeur.

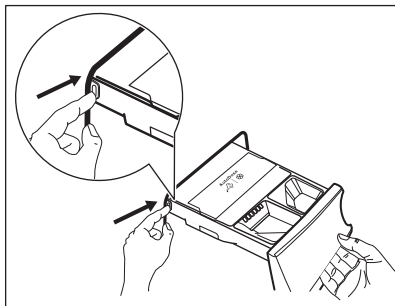

2. Retirez l'insert pour l'assouplissant et, s'il est en place, le récipient pour la lessive liquide.

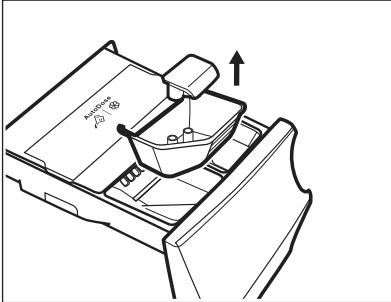
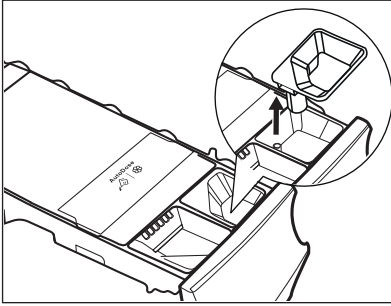

3. Ouvrez les bouchons de vidange de chaque réservoir et videz-les dans un évier.

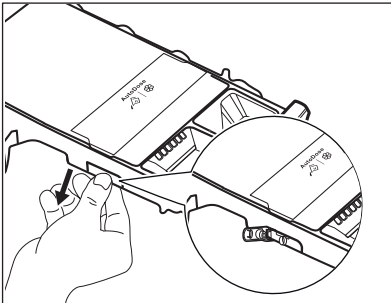

4. Enfoncez le loquet situé à l'arrière comme indiqué sur l'illustration, et soulevez le couvercle supérieur pour le retirer.

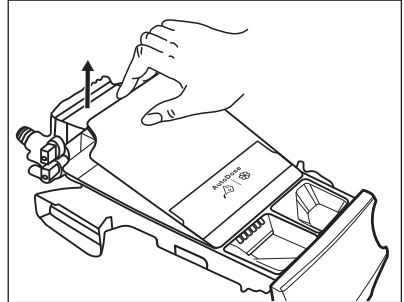
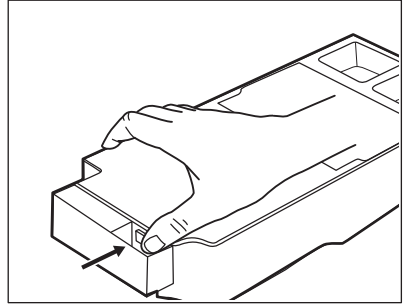

5. Nettoyez le distributeur et tous les inserts sous l'eau courante.

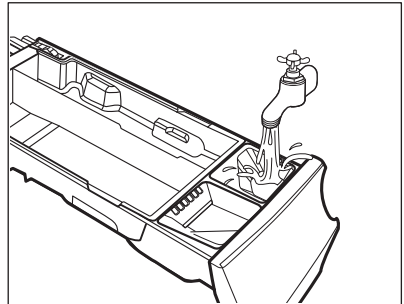

ATTENTION!
N'utilisez pas de brosse
ou d'éponge métalliques
ou tranchantes.

6. Retournez le distributeur vers le bas et ouvrez le couvercle inférieur, comme indiqué sur l'illustration.

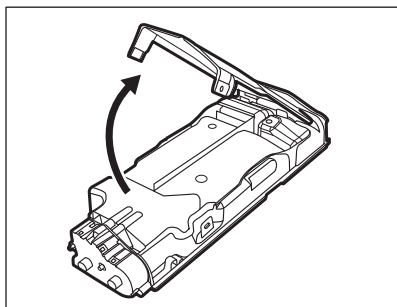

7. Veillez à retirer tous les résidus de produits de lavage du convoyeur. Utilisez uniquement un chiffon doux et humide.
8. Replacez le couvercle inférieur dans sa position d'origine en alignant les trous avec les crochets situés sur le bac, comme indiqué sur l'illustration. Refermez-le jusqu'à ce que vous entendiez un « clic ».

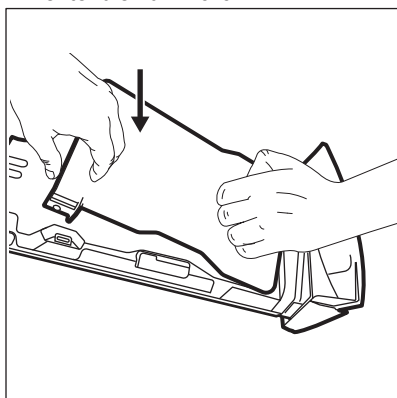

ATTENTION! Appuyez sur le couvercle inférieur comme indiqué sur l'illustration. Assurez-vous qu'il est correctement fermé.

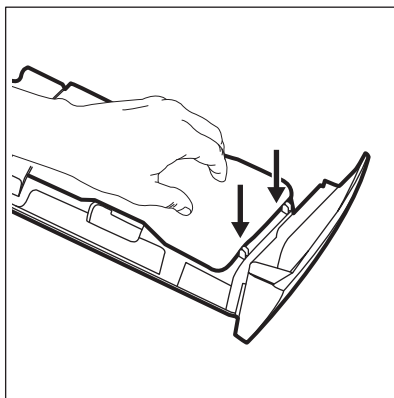

AVERTISSEMENT! N'utilisez aucun outil ou brosse métalliques ou tranchants pour nettoyer les pompes ou les capteurs situés à l'arrière de la boîte à produits. Si nécessaire, utilisez uniquement un chiffon doux et humide.

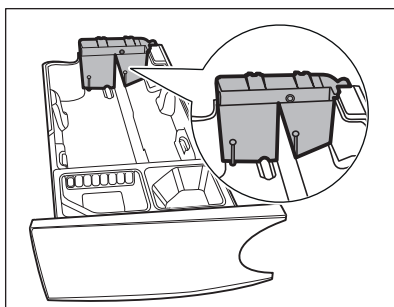

AVERTISSEMENT! Si des résidus restent collés dans le fond des réservoirs, faites tremper le bac à détergent dans de l'eau chaude. N'utilisez pas d'outils pour le nettoyer. Avant de le faire tremper, retirez la poignée en enfonçant le bouton rouge et en faisant glisser la poignée, comme indiqué sur l'illustration.

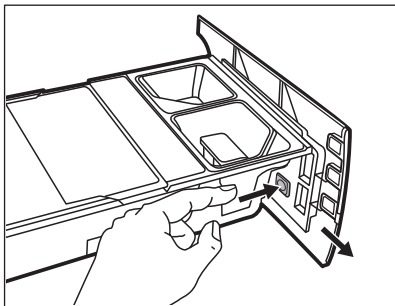

9. Assurez-vous d'éliminer tous les résidus de lessive dans les parties supérieure et inférieure du logement. Utilisez une petite brosse pour nettoyer le logement.

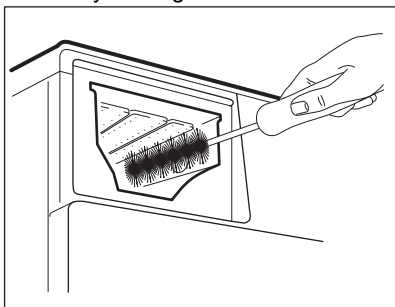

10. Remontez le bac de la façon suivante :
- Réinstallez la poignée si vous l'avez retirée.
 - Remplacez le couvercle inférieur et enfoncez-le jusqu'à entendre un « clic ».
 - Remplacez le couvercle supérieur sur le compartiment des réservoirs et enfoncez-le jusqu'à entendre un « clic ».
 - Remplacez les pièces du compartiment manuel.
11. Réinstallez le distributeur de produit de lavage dans ses rails et fermez-le jusqu'à entendre un « clic ». Lancez un programme de rinçage sans vêtement dans le tambour.

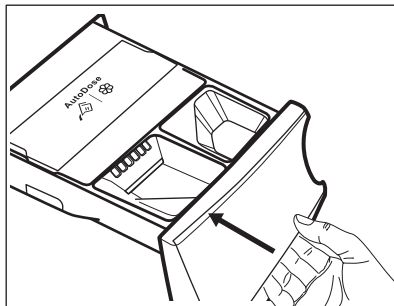

Pour restaurer la fonctionnalité, remplissez les réservoirs de lessive et d'assouplissant. Si vous versez les mauvais additifs dans les réservoirs, vous pouvez facilement les vider en utilisant le bouchon de vidage situé de chaque côté du bac. Avant d'ouvrir les bouchons de vidage, veillez à placer le bac au-dessus d'un évier ou d'un récipient adapté pour recueillir le liquide. Veillez à bien refermer les bouchons avant de remplir à nouveau les réservoirs.

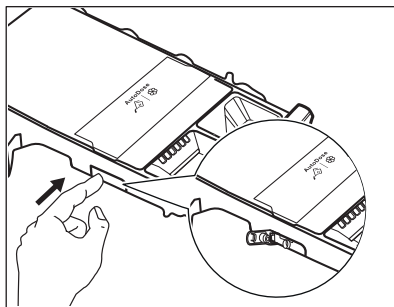

14.9 Nettoyage de la pompe de vidage

Vérifiez régulièrement le filtre de la pompe de vidage et assurez-vous qu'il est propre.

Nettoyez la pompe de vidage si :

- L'appareil ne vidange pas l'eau.
- Le tambour ne tourne pas.
- L'appareil fait un bruit inhabituel car la pompe de vidage est bloquée.

- Le code d'alarme **E2 1** s'affiche.



AVERTISSEMENT!

- Débranchez la fiche d'alimentation de la prise secteur.
- Ne retirez pas le filtre pendant que l'appareil fonctionne.
- Ne nettoyez pas la pompe si l'eau de l'appareil est chaude. Attendez que l'eau refroidisse.
- Répétez l'étape 3 plusieurs fois en fermant et en ouvrant la vanne jusqu'à ce que l'eau cesse de s'écouler.

Gardez toujours un chiffon à portée de main pour essuyer l'eau qui peut s'écouler lorsque vous retirez le filtre.

Pour nettoyer la pompe, procédez comme suit :

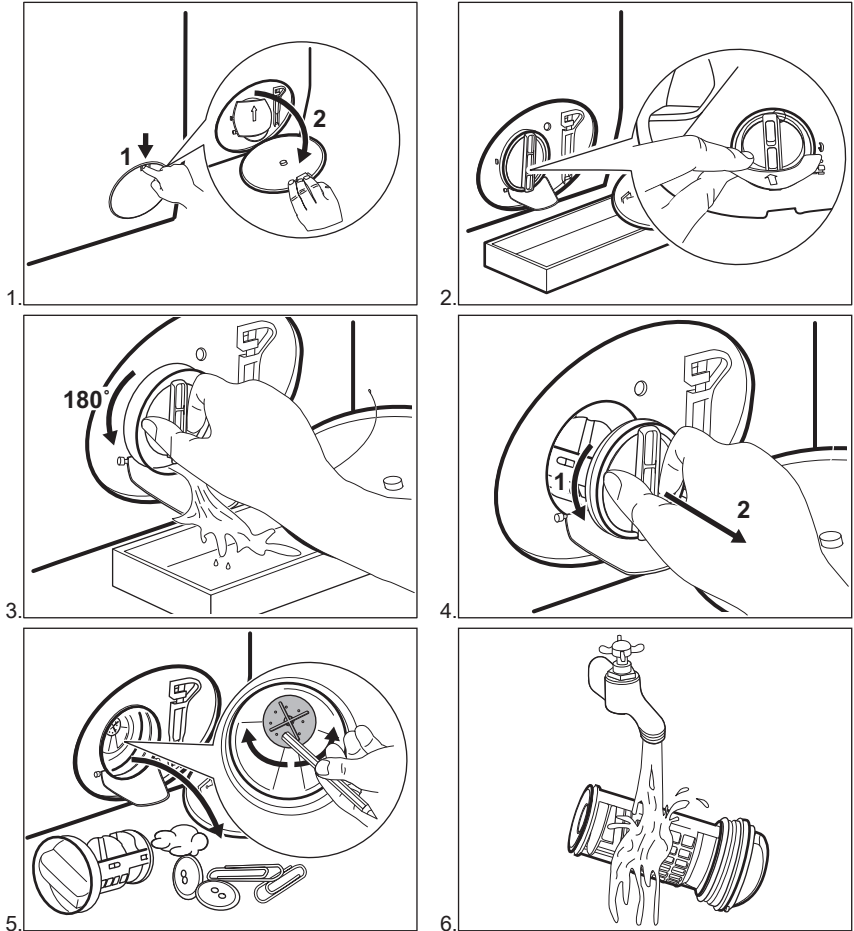

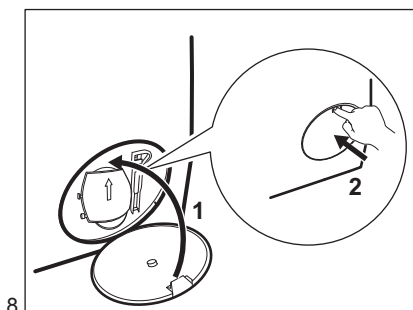
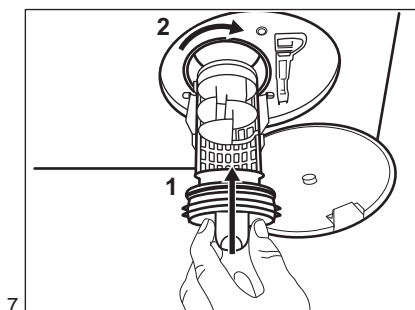

AVERTISSEMENT!

Assurez-vous que la pale de la pompe peut tourner. Si ce n'est pas le cas, contactez votre service après-vente. Assurez-vous de serrer correctement le filtre afin d'empêcher toute fuite.

14.10 Nettoyage du tuyau d'arrivée d'eau et du filtre de la vanne

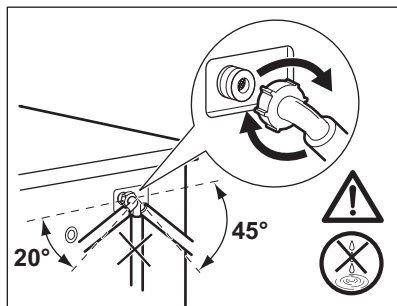
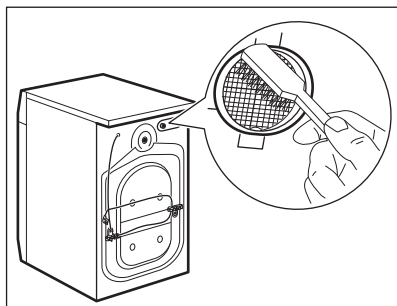
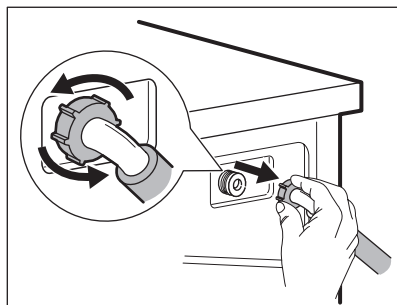
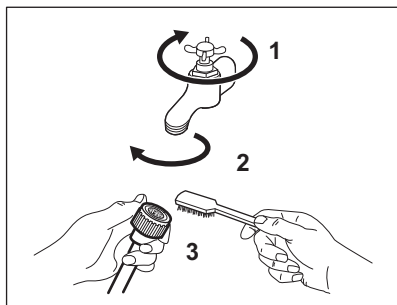

14.11 Vidange d'urgence

Si l'appareil ne peut pas vidanger l'eau, effectuez la même procédure décrite dans le paragraphe « Nettoyage de la pompe de vidange ». Si nécessaire, nettoyez la pompe.

14.12 Précautions contre le gel

Si l'appareil est installé dans un local où la température peut être négative, évacuez toute l'eau restant dans le tuyau d'alimentation et la pompe de vidange.

1. Débranchez l'appareil de la prise de courant.
2. Fermez le robinet d'eau.

3. Placez les deux extrémités du tuyau d'alimentation dans un récipient et laissez l'eau s'écouler du tuyau.
4. Videz la pompe de vidange. Reportez-vous à la procédure de vidange d'urgence.
5. Une fois que la pompe de vidange est vide, réinstallez le tuyau d'alimentation.

**AVERTISSEMENT!**

Assurez-vous que la température est supérieure à 0 °C avant d'utiliser à nouveau l'appareil. Le fabricant ne pourra être tenu pour responsable en cas de dommages dus aux basses températures.

15. DÉPANNAGE

**AVERTISSEMENT!**

Reportez-vous aux chapitres concernant la sécurité.

15.1 Codes d'alarme et dysfonctionnements possibles

L'appareil ne démarre pas ou s'arrête en cours de programme. Dans un premier temps, essayez de trouver une solution au problème (reportez-vous aux tableaux).

**AVERTISSEMENT!**

Éteignez l'appareil avant de procéder à la vérification.

Avec certains problèmes, un code d'alarme s'affiche et la

touche Départ/Pause  peut clignoter en continu :

Problème	Solution possible
<p>E 11 L'appareil ne se remplit pas d'eau correctement.</p>	<ul style="list-style-type: none"> • Assurez-vous que le robinet d'eau est ouvert. • Assurez-vous que la pression de l'arrivée d'eau n'est pas trop basse. Pour obtenir cette information, contactez votre fournisseur d'eau. • Assurez-vous que le robinet d'eau n'est pas obstrué. • Assurez-vous que le tuyau d'arrivée d'eau n'est pas tordu, endommagé, ni plié. • Vérifiez que le raccordement du tuyau d'arrivée d'eau est correct. • Assurez-vous que le filtre du tuyau d'arrivée et le filtre de la vanne ne sont pas obstrués. Reportez-vous au chapitre « Entretien et nettoyage ».

E21

L'appareil ne vidange pas l'eau.

- Assurez-vous que le siphon de l'évier n'est pas obstrué.
- Assurez-vous que le tuyau de vidange ne présente ni plis, ni coudes.
- Assurez-vous que le filtre de vidange n'est pas obstrué. Nettoyez le filtre si nécessaire. Reportez-vous au chapitre « Entretien et nettoyage ».
- Vérifiez que le raccordement du tuyau de vidange est correct.
- Sélectionnez le programme de vidange si vous avez choisi un programme sans phase de vidange. Si le programme de vidange n'est pas disponible dans le sélecteur de programme, il peut être sélectionné via l'application.
- Sélectionnez le programme de vidange si vous avez choisi une option se terminant avec de l'eau dans la cuve.

E41

Le hublot de l'appareil est ouvert ou n'est pas correctement fermé.

- Assurez-vous que la porte est correctement fermée.

E91

Panne interne. Il n'y a aucune communication entre les composants électroniques de l'appareil.

- Le programme ne s'est pas terminé correctement, ou l'appareil s'est arrêté trop tôt. Mettez l'appareil hors tension, puis de nouveau sous tension.
- Si le code d'alarme s'affiche à nouveau, contactez le service après-vente agréé.



E41: La fréquence de l'alimentation électrique est hors limites.

E42: La tension d'alimentation est trop élevée.

E43: La tension d'alimentation est trop basse.

Si d'autres codes d'alarme s'affichent, allumez et éteignez l'appareil. Si le problème persiste, contactez le service après-vente agréé. Pour tout autre problème avec le lave-linge, consultez le tableau ci-dessous pour connaître les solutions possibles.

Problème	Solution possible
Le programme ne se lance pas.	<ul style="list-style-type: none"> • Assurez-vous que la fiche du câble d'alimentation est bien insérée dans la prise de courant. • Vérifiez que la porte de l'appareil est fermée. • Assurez-vous qu'aucun fusible n'a disjoncté dans la boîte à fusibles. • Vérifiez que vous avez bien appuyé sur la touche Départ/ Pause . • Si vous avez sélectionné un départ différé, annulez-le ou attendez la fin du décompte. • Vérifiez que le distributeur de produit de lavage est correctement fermé. • Désactivez la sécurité enfants si elle a été préalablement activée. • Vérifiez la position du sélecteur sur le programme sélectionné.
L'appareil se remplit d'eau et se vidange immédiatement.	<ul style="list-style-type: none"> • Vérifiez que la position du tuyau de vidange est correcte. Le tuyau est peut-être positionné trop bas. Reportez-vous au chapitre « Instructions d'installation ».
La phase d'essorage n'a pas lieu ou le cycle de lavage dure plus longtemps que d'habitude.	<ul style="list-style-type: none"> • Sélectionnez le programme d'essorage. Si le programme de vidange n'est pas disponible dans le sélecteur de programme, il peut être sélectionné via l'application. • Assurez-vous que le filtre de vidange n'est pas obstrué. Nettoyez le filtre si nécessaire. Reportez-vous au chapitre « Entretien et nettoyage ». • Répartissez manuellement les vêtements dans la cuve et lancez à nouveau la phase d'essorage. Ce problème peut résulter de problèmes d'équilibrage.
Il y a de l'eau sur le sol.	<ul style="list-style-type: none"> • Assurez-vous que les raccords des tuyaux d'eau sont bien serrés et qu'il n'y a aucune fuite d'eau. • Assurez-vous que le tuyau d'arrivée d'eau et le tuyau de vidange ne sont pas endommagés. • Assurez-vous d'utiliser une lessive adaptée en quantité correcte.
Impossible d'ouvrir le hublot de l'appareil.	<ul style="list-style-type: none"> • Vérifiez que vous n'avez pas sélectionné un programme de lavage se terminant avec de l'eau dans la cuve. • Assurez-vous que le programme de lavage est terminé. • Sélectionnez le programme de vidange ou d'essorage s'il y a de l'eau dans le tambour. Si les programmes d'essorage et de vidange ne sont pas disponibles dans le sélecteur de programme, ils peuvent être sélectionnés via l'application. • Vérifiez que l'appareil est alimenté en électricité. • Ce problème peut résulter d'une anomalie de l'appareil. Contactez le service après-vente agréé. • Assurez-vous que le x n'est pas activé. Désactivez-le.

Problème	Solution possible
Le voyant du Wi-Fi ne s'affiche pas. 	<ul style="list-style-type: none"> • Vérifiez le signal sans fil. • Assurez-vous que la connexion Wi-Fi est activée. Reportez-vous au paragraphe « Configuration de la connexion sans fil du lave-linge » du chapitre « Wi-Fi - Réglages de la connectivité ». • Vérifiez votre réseau domestique et votre routeur. • Redémarrez le routeur. • Contactez votre fournisseur d'accès sans fil si vous rencontrez des problèmes avec le réseau sans fil.
L'application ne peut pas se connecter à l'appareil.	<ul style="list-style-type: none"> • Vérifiez le signal sans fil. • Assurez-vous que votre appareil intelligent est bien connecté au réseau sans fil. • Vérifiez votre réseau domestique et votre routeur. • Redémarrez le routeur. • Contactez votre fournisseur d'accès sans fil si vous rencontrez des problèmes avec le réseau sans fil. • L'appareil et/ou l'appareil intelligent doivent être reconfigurés car un nouveau routeur a été installé ou la configuration du routeur a été modifiée.
L'application ne peut pas se connecter fréquemment à l'appareil.	<ul style="list-style-type: none"> • Assurez-vous que le signal sans fil parvient jusqu'à l'appareil. Tentez de rapprocher le plus possible le routeur domestique de l'appareil, ou pensez à acheter un répéteur de signal Wi-Fi. • Assurez-vous que le signal sans fil n'est pas perturbé par un micro-ondes. Éteignez le micro-ondes. Évitez d'utiliser le micro-ondes et la télécommande en même temps.
L'affichage indique  . Toutes les touches sont inactives, sauf Marche/Arrêt.	<ul style="list-style-type: none"> • L'appareil télécharge les mises à jour disponibles. Attendez la fin du processus de mise à jour. Si vous éteignez l'appareil pendant la mise à jour, elle reprend lorsque vous rallumez l'appareil.
L'appareil vibre et fait un bruit inhabituel.	<ul style="list-style-type: none"> • Vérifiez que l'appareil est de niveau. Reportez-vous au chapitre « Instructions d'installation ». • Vérifiez que l'emballage et/ou les boulons de transport ont été retirés. Reportez-vous au chapitre « Instructions d'installation ». • Ajoutez plus de linge dans le tambour. La charge est peut-être trop légère.
La durée du programme augmente ou diminue durant l'exécution du programme.	<ul style="list-style-type: none"> • La fonction SensiCare System est capable d'ajuster la durée du programme en fonction du type et de la quantité de linge. Reportez-vous au paragraphe « La détection de charge du SensiCare System » dans le chapitre « Utilisation quotidienne ».

Problème	Solution possible
Les résultats de lavage ne sont pas satisfaisants.	<ul style="list-style-type: none"> • Augmentez la quantité de produit de lavage ou utilisez-en un autre. • Utilisez des produits spéciaux pour enlever les taches tenaces avant de laver le linge. • Veillez à sélectionner la bonne température. • Réduisez la charge de linge. • Lorsque vous utilisez les réservoirs AutoDose, assurez-vous qu'ils ne sont pas vides. • Lorsque vous utilisez les réservoirs AutoDose, vérifiez le dosage prédéfini de lessive/d'assouplissant. Reportez-vous au paragraphe « Réglages de base » du chapitre « La technologie AutoDose ». • Assurez-vous d'avoir nettoyé les réservoirs AutoDose avant d'utiliser une autre marque et un autre type de lessive, d'assouplissant ou d'autres additifs.
Il y a trop de mousse dans le tambour au cours du cycle de lavage.	<ul style="list-style-type: none"> • Réduisez la quantité de produit de lavage. • Lorsque vous utilisez les réservoirs AutoDose, vérifiez le dosage prédéfini de lessive/d'assouplissant. Reportez-vous au paragraphe « Réglages de base » du chapitre « La technologie AutoDose ».
Le niveau de lessive/d'assouplissant ne diminue pas dans les réservoirs AutoDose après le lavage.	<ul style="list-style-type: none"> • Cela est normal : les réservoirs sont assez grands et la consommation de détergent n'est pas évidente à déterminer.
À la fin du cycle de lavage, il y a des résidus de produit de lavage dans le distributeur de produit de lavage.	<ul style="list-style-type: none"> • Assurez-vous que le volet est dans la bonne position (vers le HAUT pour la lessive en poudre, vers le BAS pour la lessive liquide). • Veillez à utiliser le distributeur de produit de lavage en suivant les indications données dans ce manuel d'utilisation.

Après avoir effectué ces contrôles, mettez l'appareil en marche. Le programme reprend là où il s'était interrompu.

Si le problème persiste, contactez le service après-vente agréé.

Les informations à fournir au service de maintenance figurent sur la plaque signalétique.

16. VALEURS DE CONSOMMATION

16.1 Introduction



Consultez le lien Web www.theenergylabel.eu pour des informations détaillées sur l'étiquette énergétique.

- i** Le code QR présent sur l'étiquette énergétique fournie avec l'appareil contient un lien Web vers les informations relatives aux performances de l'appareil dans la base de données EPREL de l'UE. Conservez l'étiquette énergétique à titre de référence avec le manuel d'utilisation et tous les autres documents fournis avec cet appareil. Il est également possible de trouver les mêmes informations dans EPREL à l'aide du lien <https://eprel.ec.europa.eu> avec le nom du modèle et le numéro de produit se trouvant sur la plaque signalétique de l'appareil. Consultez le chapitre « Description du produit » pour connaître la position de la plaque signalétique.

16.2 Légende

kg	Charge de linge.	h:mm	Durée du programme.
kWh	Consommation énergétique.	°C	Température dans le linge.
Litres	Consommation d'eau.	tr/min	Vitesse d'essorage.
%	Humidité résiduelle au terme de la phase d'essorage. Plus la vitesse d'essorage est élevée, plus le bruit est élevé et moins il reste d'humidité.		

- i** Les valeurs et la durée du programme peuvent différer selon les conditions (telles que la température ambiante, la température et la pression de l'eau, l'importance de la charge et le type de linge, la tension de l'alimentation électrique) et si vous modifiez le réglage par défaut d'un programme.

16.3 Conformément au règlement de la Commission UE 2019/2023

Eco 40-60 programme	kg	kWh	Litres	h:mm	%	°C	tr/min¹⁾
Charge complète	8	0.905	55	3:30	52	39	1351
Demi-charge	4	0.645	45	2:40	52	38	1351
Quart de charge	2	0.305	40	2:40	54	26	1351

¹⁾ Vitesse d'essorage maximale.

Consommation d'énergie pour différents modes

Éteint (W)	Veille (W)	Départ différé (W)	Veille en réseau (W)
0.30	0.30	4.00	2.00 ¹⁾

La durée en mode Arrêt/Veille est de 15 minutes au maximum.

¹⁾ La consommation énergétique de la fonction connectée est d'environ 17,5 kWh par an. Pour déconnecter cette fonction, veuillez consulter le chapitre « Wi-Fi - Réglages de la connectivité ».

16.4 Programmes courants



Ces valeurs sont uniquement indicatives.

Programme	kg	kWh	Litres	h:mm	%	°C	tr/min ¹⁾
Coton ²⁾ 90 °C	8	2.60	85	3:55	52	85	1400
Coton 60 °C	8	1.60	80	3:20	52	55	1400
Coton 20 ³⁾ 20 °C	8	0.34	80	2:55	52	20	1400
Synthétiques 40 °C	4	0.85	75	2:30	35	40	1200
Délicats ⁴⁾ 30 °C	2	0.30	50	1:00	35	30	1200
Laine 30 °C	1,5	0.30	70	1:05	30	30	1200

¹⁾ Indicateur de référence de la vitesse d'essorage.

²⁾ Convient au lavage de textiles très sales.

³⁾ Convient au lavage du coton légèrement sale.

⁴⁾ Il fonctionne également comme un cycle de lavage rapide pour le linge légèrement sale.

17. GUIDE DE DÉMARRAGE RAPIDE

17.1 Utilisation quotidienne

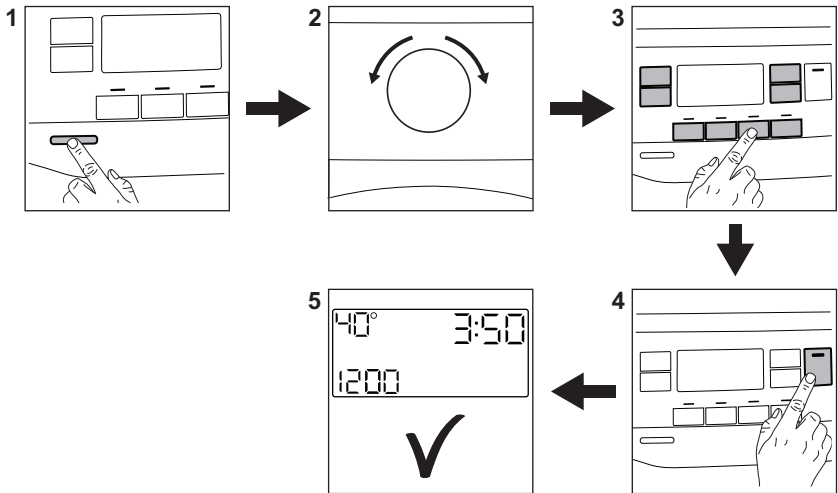

Branchez l'appareil sur le secteur.

Ouvrez le robinet d'eau.

Introduisez le linge.

Lorsque vous utilisez les réservoirs AutoDose, la lessive et l'assouplissant sont chargés automatiquement. Vérifiez que les réservoirs ne sont pas vides.

Lorsque vous utilisez les compartiments manuels, versez la lessive et les autres traitements dans le compartiment correspondant.



Lorsque vous utilisez une lessive liquide dans le compartiment manuel, insérez le récipient pour la lessive liquide.

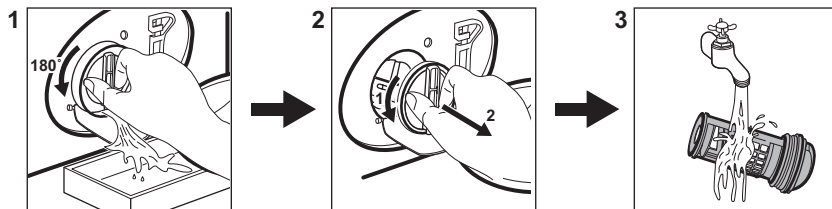

1. Appuyez sur la touche **Marche/Arrêt** pour allumer l'appareil.
2. Tournez le sélecteur pour choisir le programme souhaité.
3. Sélectionnez les options souhaitées en utilisant les touches correspondantes.
4. Pour démarrer le programme, appuyez sur la touche **Départ/Pause** .
5. L'appareil démarre. À la fin du programme, sortez le linge. Appuyez sur la touche **Marche/Arrêt** pour éteindre l'appareil.

17.2 Nettoyage du filtre de la pompe de vidange



Nettoyez régulièrement le filtre, tout particulièrement si le code d'alarme **E2 1** s'affiche.

17.3 Programmes

Programmes	Charge	Description de l'appareil
Eco 40-60	8 kg	Coton blanc et de couleur Vêtements normalement sales.
Coton	8 kg	Coton blanc et couleurs.
Synthétiques	4 kg	Articles en textiles synthétiques ou mélangés.
Déliçats	2 kg	Articles en textiles délicats tels que l'acrylique, la viscose ou le polyester.
Rapide 20 min.	3 kg	Articles en coton et synthétiques légèrement sales ou portés une seule fois.
Rinçage	2,5 kg	Tous textiles, excepté la laine et les tissus délicats. Programme pour le rinçage et l'essorage.
Essorage/Vidange	8 kg	Tous textiles, excepté la laine et les tissus délicats. Programme pour essorer et vidanger l'eau.
 Anti-allergie	8 kg	Articles en coton blanc. Ce programme aide à éliminer les germes et bactéries.
Duvet	3 kg	Pour une seule couette/couverture ou un seul couvre-lit synthétique.
 Soie	0,5 kg	Programme spécial pour les articles en soie et en textiles synthétiques mélangés.
 Laine	1,5 kg	Laine lavable en machine, la laine lavable à la main et textiles délicats.
Sport	4 kg	Vêtements de sport.

Programmes	Charge	Description de l'appareil
 Outdoor	2,5 kg ¹⁾ 1 kg ²⁾	Vêtements de sport d'extérieur modernes.
Denim	4 kg	Vêtements en jean.

1) Programme de lavage.

2) Programme de lavage et phase d'imperméabilisation.

18. EN MATIÈRE DE PROTECTION DE L'ENVIRONNEMENT

Recyclez les matériaux portant le symbole . Déposez les emballages dans les conteneurs prévus à cet effet. Contribuez à la protection de l'environnement et à votre sécurité, recyclez vos produits électriques et

électroniques. Ne jetez pas les appareils portant le symbole  avec les ordures ménagères. Emmenez un tel produit dans votre centre local de recyclage ou contactez vos services municipaux.

F FRANCE ONLY



www.electrolux.com/shop



192917141-A-142021

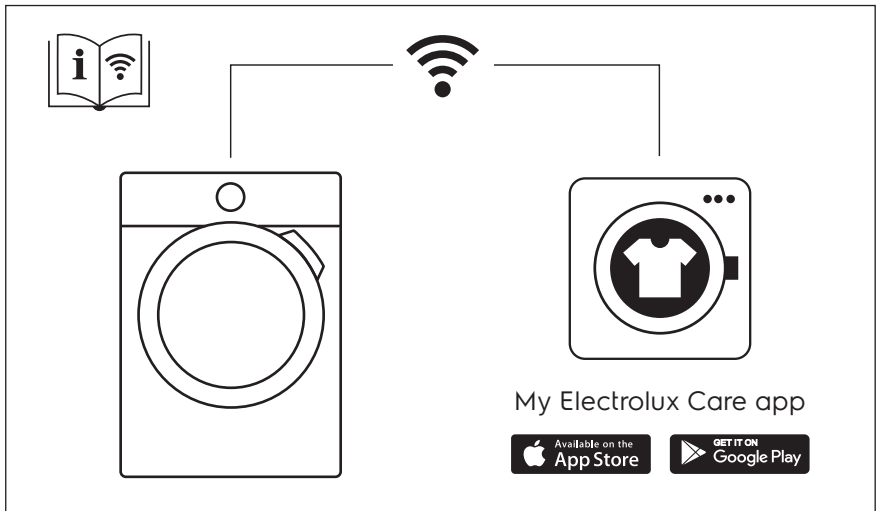

The software in this product contains components that are based on free and open source software. Electrolux gratefully acknowledges the contributions of the open software and robotics communities to the development project.

To access the source code of these free and open source software components whose license conditions require publishing, and to see their full copyright information and applicable license terms, please visit:
<http://electrolux.opensoftwarerepository.com> (folder NIU5)

