

eziclean®
make it easy

**MANUEL
D'UTILISATION
DE VOTRE
ASPIRATEUR
BALAI**

eziclean®
Cycloboost R

User manual of your vacuum broom / Gebrauchsanweisung für Ihren Besenstaubsauger / Manual de usuario de su escoba aspiradora / Manuale d'uso della vostra scopa aspirante / Gebruiksaanwijzing van uw stofzuiger-bezem

Enregistrez votre produit !

Register your product!
Registrieren Sie Ihr Produkt!
¡Registre su producto!
Registra il tuo prodotto!



Besoin d'aide ?

Need help ?
Brauchen Sie Hilfe ?
Necesidad de ayuda ?
Ho bisogno di aiuto ?



PRÉCAUTIONS D'EMPLOI

- N'utilisez que les accessoires, consommables ou pièces détachées recommandés ou fournis par EZClean®.
- N'utilisez pas votre appareil à l'extérieur, sur une surface humide ou pour un ramassage humide.
- N'aspirez pas d'objets durs ou tranchants, d'allumettes, de cendres chaudes, de mégots de cigarettes ou d'autres objets similaires.
- Ne pulvérisez ou n'aspirez pas des liquides inflammables, des produits d'entretien liquides, des aérosols ou leurs vapeurs.
- Ne marchez pas sur le cordon d'alimentation lorsque vous utilisez votre appareil et ne débranchez pas la fiche en tirant sur le cordon d'alimentation.
- Si votre appareil semble défectueux arrêter immédiatement son utilisation.
- Pour assurer l'utilisation sûre et efficace de cet appareil, nous recommandons de n'en confier l'entretien ou les réparations qu'à un réparateur agréé.
- Ne marchez pas sur le cordon d'alimentation ou ne l'enroulez pas sur vos bras ou vos jambes quand vous utilisez l'appareil.
- Cet appareil ne doit être utilisé que pour un nettoyage domestique, conformément à ce guide d'utilisation.
- N'utilisez pas l'appareil sur des personnes ou des animaux.
- Cet appareil peut être utilisé par des enfants âgés d'au moins 8 ans et par des personnes ayant des capacités physiques, sensorielles ou mentales réduites, ou n'ayant pas d'expérience ou de connaissances en la matière. Ces dernières doivent recevoir des instructions sur l'utilisation de l'appareil en toute sécurité et comprendre les risques impliqués.
- Les enfants ne doivent pas jouer avec l'appareil.
- Le nettoyage et l'entretien ne devraient pas être effectués par des enfants sans supervision.
- Si le cordon d'alimentation est endommagé, arrêtez immédiatement d'utiliser l'appareil.
- Ne confiez l'entretien ou les réparations qu'à un réparateur agréé.
- Tenez les mains, pieds, vêtements et cheveux à distance des brosses rotatives.
- Cet appareil est fourni avec un chargeur à double isolation pour des prises 230V
- Vérifiez que la tension de l'alimentation est la même que celle indiquée sur le chargeur.
- L'appareil ne doit pas être branché au secteur lorsque vous retirez les batteries.
- Il est normal pour le chargeur de devenir chaud au toucher lorsqu'il est en train de charger.
- Ne pas débrancher en tirant sur le cordon d'alimentation.
- Ne modifiez jamais le chargeur.
- Un cordon endommagé peut créer incendies ou chocs électriques.
- Le cordon d'alimentation ne peut être remplacé, le chargeur tout entier doit être remplacé si ce dernier est endommagé.
- Débranchez le chargeur en cas d'absence prolongée.
- Ne pas prendre le chargeur avec des mains mouillées.
- Ne pas exposer la batterie à de fortes températures. Ne pas la ranger près d'une source de chaleur : feux, radiateurs, soleil ...
- En cas de fuite de la batterie ne pas toucher les liquides, risques de brûlures ou irritations.
- Des batteries usées doivent être amenées à un point de recyclage et non pas être éliminées avec les ordures ménagères.

Veillez lire attentivement les informations suivantes avant d'utiliser votre robot aspirateur ou ses accessoires. Ne démontez pas l'appareil et n'essayez pas de le réparer vous-même. En cas de dysfonctionnement, veuillez contacter votre revendeur pour obtenir les conseils d'un professionnel. Escaliers : L'appareil utilise des capteurs pour éviter de chuter sur des marches, dans des escaliers ou par-dessus un bord. Dans certaines situations, les capteurs peuvent dysfonctionner. Cet appareil ne peut pas détecter les marches qui font moins de 8 cm de haut. Les marches de moins de 8 cm de haut peuvent faire chuter le robot. Les surfaces très réfléchissantes ou très foncées sur certaines marches ou certains escaliers, telles que le verre ou la céramique polie peuvent faire chuter l'appareil. Si disponible, utilisez le mur virtuel ou placez un tapis sur la marche inférieure pour éviter la chute de votre robot. Évitez d'utiliser votre robot aspirateur sur des mezzanines, des paliers ou des surfaces élevées non délimités.



Le symbole figurant sur cet appareil indique qu'il ne peut pas être mis au rebut avec les ordures ménagères. Vous devez le déposer dans un centre de recyclage des déchets électriques et électroniques. La mise au rebut doit être effectuée conformément à la réglementation locale en matière de déchets. Pour obtenir des compléments d'information sur le traitement, la récupération et le recyclage de cet appareil, veuillez contacter votre municipalité, le service local d'élimination des ordures ménagères ou le revendeur de l'appareil.



VOTRE APPAREIL

1

2

3

4



- 1 - Batterie
- 2 - Poignée
- 3 - Écran
- 4 - Collecteur de poussière
- 5 - Tube flexible
- 6 - Bloc brosse
- 7 - Vitesse
- 8 - Indicateur de remplissage du collecteur
- 9 - Pourcentage de batterie
- 10 - Mode utilisé
- 11 - Indicateur de blocage de la brosse
- 12 - Touche tactile pour basculer de modes

5

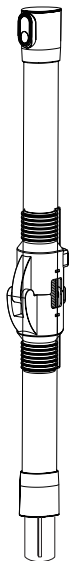

7

8

9

10

11

12

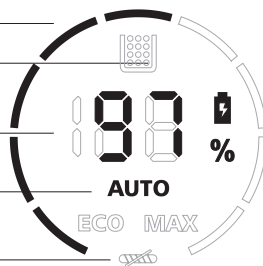

6

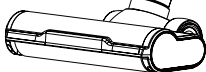

ASSEMBLER VOTRE APPAREIL

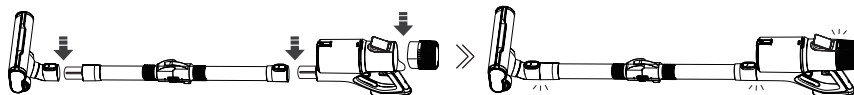

RECHARGER VOTRE APPAREIL

Note : Il est important d'éteindre votre appareil avant de le recharger. Veuillez ne pas tenter de le rallumer lorsqu'il est en train de se recharger. Une fois la batterie pleine, l'adaptateur cessera automatiquement de recharger votre appareil. Vous pouvez donc laisser votre aspirateur sur sa base de chargement même une fois chargé complètement.

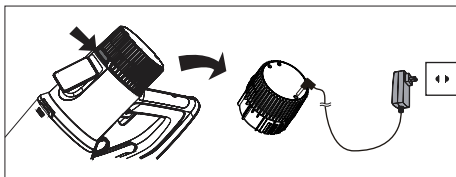

A / Retirer la batterie de votre appareil et brancher l'adaptateur secteur directement dans la batterie. Vous pouvez donc racheter une deuxième batterie et en recharger une pendant que vous utilisez l'autre.

B/ Brancher votre adaptateur secteur dans votre base de chargement murale ou sur pied. Il suffit alors de poser votre aspirateur dessus pour qu'il se recharge automatiquement.

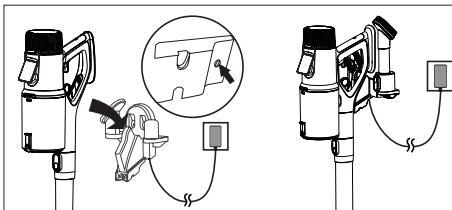

UTILISER VOTRE APPAREIL



Appuyer sur la gâchette et la maintenir pour commencer à aspirer.

Appuyer sur ce bouton pour que la gâchette reste enfoncée sans avoir à appuyer dessus.

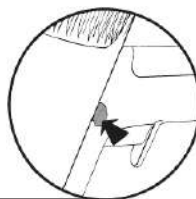

NETTOYER LE COLLECTEUR DE POUSSIÈRE

Arrêter l'appareil avant de procéder à tout nettoyage.

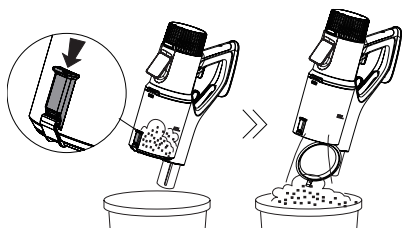

Appuyer sur le bouton du collecteur pour l'ouvrir et le vider.

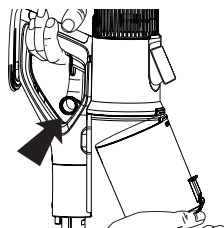

Il est également possible de démonter le collecteur en tirant sur la bague pour le vider complètement et le nettoyer.

Il est possible de passer le collecteur de poussière sous l'eau claire pour le nettoyer. Veiller simplement à le laisser sécher pendant 24h et vous assurer qu'il est complètement sec avant de le réinstaller.

NETTOYER LE FILTRE

Arrêter l'appareil avant tout nettoyage. Démontez le collecteur de poussière en tirant sur la bague.

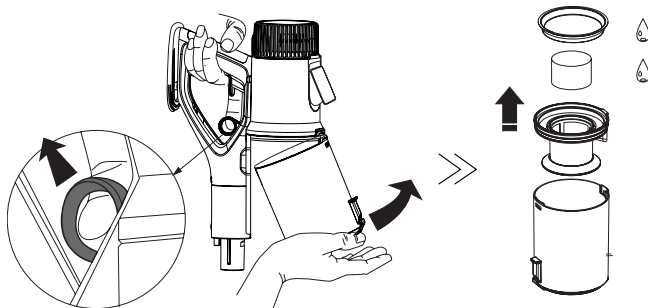

Nettoyer le filtre à l'eau claire ou avec un peu de détergent neutre en le frottant légèrement. Attendre au moins 24h que le filtre soit complètement sec avant de le réinstaller dans le collecteur.



Attention : les filtres de cet appareil ne peuvent pas être lavés en machine. Ils peuvent pas être séchés au sèche-cheveux. Il est fortement déconseillé de frotter les filtres à l'aide d'une brosse afin d'éviter de les endommager.

NETTOYER LA BROSSSE

Arrêter l'appareil avant de procéder à tout nettoyage. Pour retirer la brosse, se référer au schéma ci-dessous :

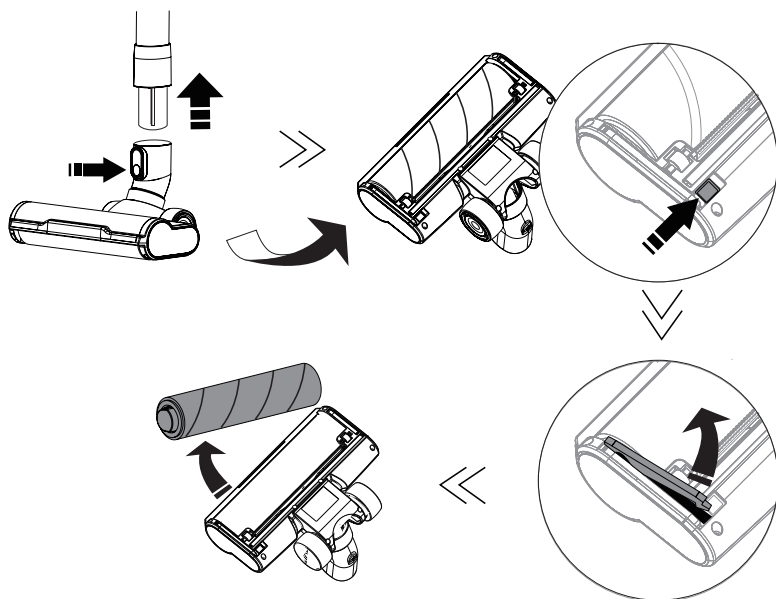

Une fois la brosse retirée de son bloc, utiliser un objet coupant pour éliminer poils et cheveux enroulés. Il est possible de passer la brosse sous l'eau claire pour la nettoyer. Veiller simplement à la laisser sécher pendant 24h et vous assurer qu'elle est complètement sèche avant de la réinstaller selon le schéma suivant :

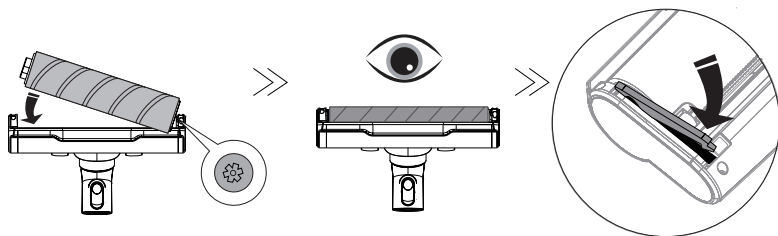

PRECAUTIONS FOR USE

- Only use accessories, consumables or spare parts recommended or supplied by EZIclean®.
- Do not use your machine outdoors, on a wet surface or for wet pick-up.
- Do not vacuum hard or sharp objects, matches, hot ashes, cigarette butts or other similar objects.
- Do not spray or vacuum flammable liquids, liquid cleaning products, aerosols or their vapours.
- Do not step on the power cord when using your appliance and do not pull the plug out of the socket.
- If your appliance appears to be defective, stop using it immediately.
- To ensure the safe and efficient use of this appliance, we recommend that only an authorised service technician carries out maintenance or repairs.
- Do not step on the power cord or wrap it around your arms or legs when using the appliance.
- This appliance should only be used for domestic cleaning in accordance with this user guide.
- Do not use the appliance on people or animals.
- This appliance may be used by children of at least 8 years of age and by persons with reduced physical, sensory or mental capabilities, or without experience or knowledge. They must be instructed in the safe use of the appliance and understand the risks involved.
- Children should not play with the appliance.
- Cleaning and maintenance should not be carried out by children without supervision.
- If the power cord is damaged, stop using the appliance immediately.
- Only allow maintenance or repairs to be carried out by an authorised repairer.
- Keep hands, feet, clothing and hair away from the rotating brushes.
- This appliance is supplied with a double-insulated charger for 230V sockets
- Make sure that the voltage of the power supply is the same as the one indicated on the charger.
- The appliance must not be connected to the mains when removing the batteries.
- It is normal for the charger to become hot to the touch when charging.
- Do not unplug by pulling on the power cord.
- Never modify the charger.
- A damaged cord can cause fire or electric shock.
- The power cord cannot be replaced, the entire charger must be replaced if it is damaged.
- Unplug the charger if you are going to be away for a long time.
- Do not pick up the charger with wet hands.
- Do not expose the battery to high temperatures. Do not store it near a heat source: fires, radiators, sunlight, etc.
- In case of battery leakage, do not touch the liquids, risk of burns or irritation.
- Used batteries should be taken to a recycling point and not disposed of with household waste.

Please read the following information carefully before using your robot Hoover or its accessories. Do not disassemble the appliance or attempt to repair it yourself. In case of malfunction, please contact your dealer for professional advice. Stairs: The device uses sensors to prevent falling down steps, stairs or over an edge. In some situations, the sensors may malfunction. This device cannot detect steps that are less than 8 cm high. Steps less than 8 cm high may cause the robot to fall. Highly reflective or dark surfaces on some steps or stairs, such as glass or polished ceramic, may cause the device to fall. If available, use the virtual wall or place a mat on the bottom step to prevent your robot from falling. Avoid using your robot Hoover on mezzanines, landings or unbounded high surfaces.



The symbol on this device indicates that it cannot be disposed of with household waste. You must dispose of it at a recycling centre for electrical and electronic waste. Disposal must be carried out in accordance with local waste regulations. For further information on the treatment, recovery and recycling of this appliance, please contact your local municipality, your local waste disposal service or the dealer of the appliance.



YOUR PRODUCT

ENGLISH

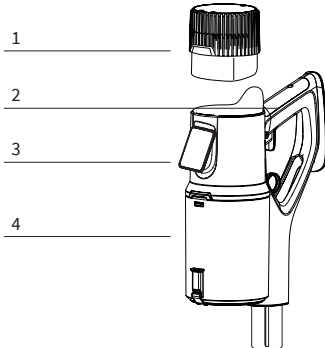

- 1 - Battery
- 2 - Handle
- 3 - Screen
- 4 - Dust collector
- 5 - Flexible tube
- 6 - Brush block
- 7 - Speed
- 8 - Collector filling indicator
- 9 - Battery percentage
- 10 - Mode used
- 11 - Brush lock indicator
- 12 - Touch button to switch modes

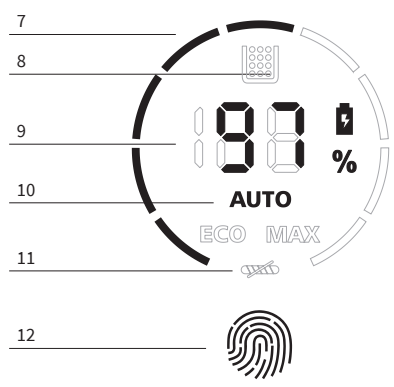
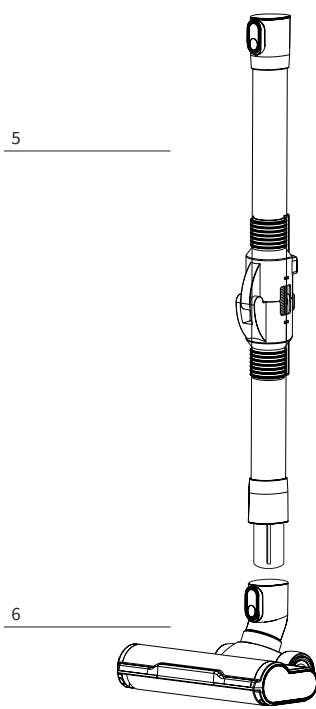

ASSEMBLING YOUR DEVICE

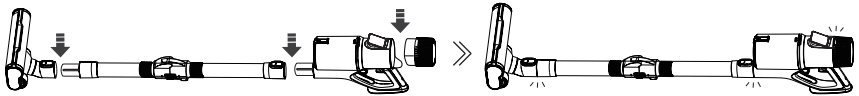

CHARGING YOUR DEVICE

Note: It is important to switch off your device before charging. Please do not attempt to turn it back on while it is charging. Once the battery is full, the adapter will automatically stop charging your appliance. You can therefore leave your Hoover on its charging base even when fully charged.

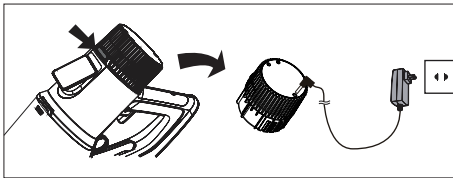

A / Remove the battery from your device and plug the AC adapter directly into the battery. You can then buy a second battery and charge one while using the other.

B / Plug your mains adapter into your wall or stand charger. Simply place your Hoover on it and it will charge automatically.

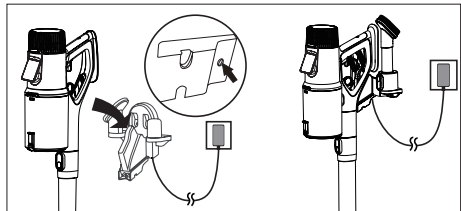

USING YOUR DEVICE



Press and hold the trigger to start vacuuming.

Press this button to keep the trigger depressed without having to press it.

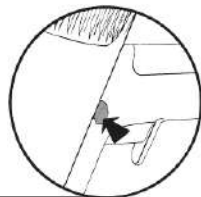

CLEANING THE DUST COLLECTOR

Switch off the appliance before cleaning.

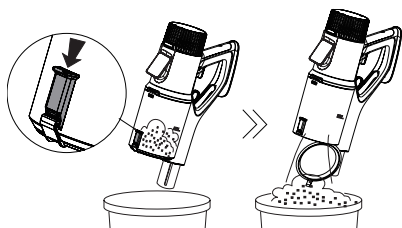

Press the button on the manifold to open and empty it.

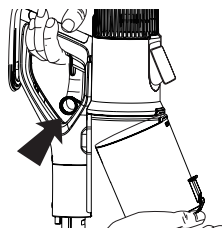

It is also possible to remove the collector by pulling the ring to completely empty and clean it.

The dust collector can be run under clean water to clean it. Just be sure to let it dry for 24 hours and make sure it is completely that it is completely dry before reinstalling it.

CLEANING THE FILTER

Switch off the unit before cleaning. Remove the dust collector by pulling the ring.

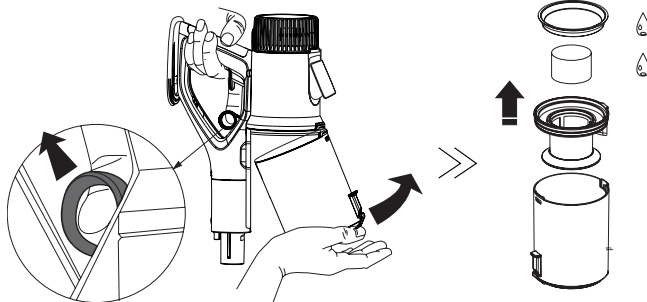

Clean the filter with clean water or a little neutral detergent by rubbing it lightly. Wait at least 24 hours until the filter is completely dry before reinstalling it in the collector.



Please note: the filters of this appliance cannot be machine washed. They cannot be dried with a hair dryer. We strongly advise against scrubbing the filters with a brush to avoid damaging them.

CLEANING THE BRUSH

Switch off the appliance before cleaning. To remove the brush, refer to the diagram below:

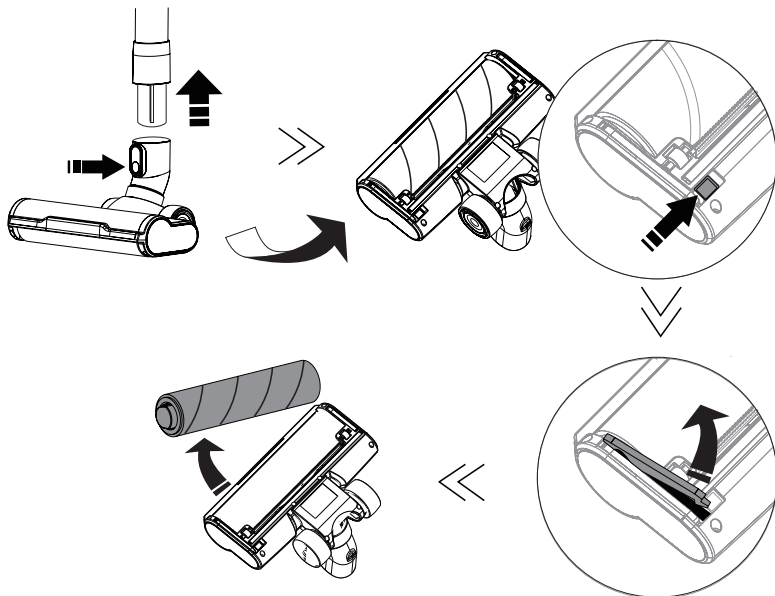

Once the brush has been removed from its block, use a sharp object to remove the bristles and coiled hair. The brush can be rinsed under clean water to clean it. Just be sure to let it dry for 24 hours for 24 hours and ensure that it is completely dry before reinstalling it as follows:

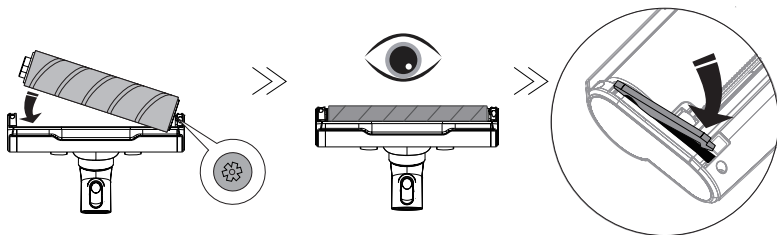

VORSICHTSMASSNAHMEN FÜR DEN GEBRAUCH

- Verwenden Sie nur Zubehör, Verbrauchsmaterialien oder Ersatzteile, die von EZIclean® empfohlen oder geliefert werden.
- Verwenden Sie Ihr Gerät nicht im Freien, auf feuchten Oberflächen oder zum Nasswischen.
- Saugen Sie keine harten oder scharfen Gegenstände, Streichhölzer, heisse Asche, Zigarettenkippen oder Ähnliches ein.
- Sprühen oder saugen Sie keine brennbaren Flüssigkeiten, flüssigen Reinigungsmittel, Spraydosen oder deren Dämpfe.
- Treten Sie nicht auf das Netzkabel, wenn Sie Ihr Gerät benutzen, und ziehen Sie den Stecker nicht durch Ziehen am Netzkabel aus der Steckdose.
- Wenn Ihr Gerät defekt zu sein scheint, beenden Sie sofort den Gebrauch.
- Um einen sicheren und effizienten Betrieb dieses Geräts zu gewährleisten, empfehlen wir, dass Sie es nur von einem autorisierten Serviceunternehmen warten oder reparieren lassen.
- Treten Sie nicht auf das Netzkabel oder wickeln Sie es nicht um Ihre Arme oder Beine, wenn Sie das Gerät benutzen.
- Das Gerät darf nur für die Reinigung im Haushalt gemäss dieser Anleitung verwendet werden.
- Verwenden Sie das Gerät nicht an Menschen oder Tieren.
- Dieses Gerät kann von Kindern ab 8 Jahren und von Personen mit eingeschränkten physischen, sensorischen oder geistigen Fähigkeiten oder ohne entsprechende Erfahrung oder Kenntnisse verwendet werden. Letztere müssen Anweisungen zur sicheren Nutzung des Geräts erhalten und die damit verbundenen Risiken verstehen.
- Kinder sollten nicht mit dem Gerät spielen.
- Reinigung und Wartung sollten nicht von Kindern ohne Aufsicht durchgeführt werden.
- Wenn das Netzkabel beschädigt ist, stellen Sie die Benutzung des Geräts sofort ein.
- Lassen Sie Wartungs- oder Reparaturarbeiten nur von einer autorisierten Werkstatt durchführen.
- Halten Sie Hände, Füsse, Kleidung und Haare von den rotierenden Bürsten fern.
- Dieses Gerät wird mit einem doppelt isolierten Ladegerät für 230V-Steckdosen geliefert.
- Stellen Sie sicher, dass die Netzspannung mit der auf dem Ladegerät angegebenen Spannung übereinstimmt.
- Das Gerät darf nicht an das Stromnetz angeschlossen sein, wenn Sie die Akku herausnehmen.
- Es ist normal, dass sich das Ladegerät während des Ladevorgangs warm anfühlt.
- Trennen Sie das Gerät nicht durch Ziehen am Netzkabel vom Stromnetz.
- Nehmen Sie niemals Veränderungen am Ladegerät vor.
- Ein beschädigtes Kabel kann Brände oder Stromschläge verursachen.
- Das Netzkabel kann nicht ausgetauscht werden, das gesamte Ladegerät muss ausgetauscht werden, wenn es beschädigt ist.
- Ziehen Sie das Ladegerät bei längerer Abwesenheit aus der Steckdose.
- Nehmen Sie das Ladegerät nicht mit nassen Händen in die Hand.
- Setzen Sie den Akku keinen hohen Temperaturen aus. Bewahren Sie ihn nicht in der Nähe einer Wärmequelle auf: Feuer, Heizkörper, Sonne ...
- Falls der Akku ausläuft, berühren Sie keine Flüssigkeiten, da dies zu Verbrennungen oder Reizungen führen kann.
- Leere Akkus sollten zu einer Recyclingstelle gebracht und nicht mit dem Hausmüll entsorgt werden.

Bitte lesen Sie die folgenden Informationen sorgfältig durch, bevor Sie Ihren Roboterstaubsauger oder das Zubehör verwenden. Nehmen Sie das Gerät nicht auseinander und versuchen Sie nicht, es selbst zu reparieren. Sollte eine Fehlfunktion auftreten, wenden Sie sich bitte an Ihren Händler, um professionelle Hilfe zu erhalten. Treppen: Das Gerät verwendet Sensoren, um zu verhindern, dass Sie auf Stufen, Treppen oder über eine Kante stürzen. In bestimmten Situationen kann es zu Fehlfunktionen der Sensoren kommen. Das Gerät kann keine Stufen erkennen, die weniger als 8 cm hoch sind. Stufen, die weniger als 8 cm hoch sind, können den Roboter zum Stürzen bringen. Stark reflektierende oder sehr dunkle Oberflächen auf manchen Stufen oder Treppen, wie Glas oder polierte Keramik, können das Gerät zum Umfallen bringen. Falls vorhanden, verwenden Sie die virtuelle Wand oder legen Sie einen Teppich auf die unterste Stufe, um zu verhindern, dass Ihr Roboter herunterfällt. Vermeiden Sie es, Ihren Staubsaugroboter auf Zwischengeschossen, Podesten oder hohen, nicht abgegrenzten Flächen zu verwenden.



Das Symbol auf diesem Gerät bedeutet, dass es nicht mit dem Hausmüll entsorgt werden darf. Sie müssen es in einem Recyclingzentrum für Elektro- und Elektronikschrott entsorgen. Die Entsorgung muss in Übereinstimmung mit den örtlichen Abfallvorschriften erfolgen. Für weitere Informationen zur Behandlung, Verwertung und zum Recycling dieses Geräts wenden Sie sich bitte an Ihre Gemeinde, den örtlichen Müllentsorgungsdienst oder den Händler des Geräts.



IHR GERÄT

1

2

3

4

5

6

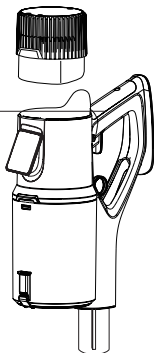

1 - Akku

2 - Handgriff

3 - Display

4 - Staubbehälter

5 - Flexibles Rohr

6 - Bürste

7 - Geschwindigkeit

8 - Anzeige Füllstand des Staubbehälters

9 - Anzeige Batteriekapazität

10 - Verwendeter Modus

11 - Anzeige der Bürstenblockierung

12 - Berührungstaste zum Wechseln der Modi

7

8

9

10

11

12

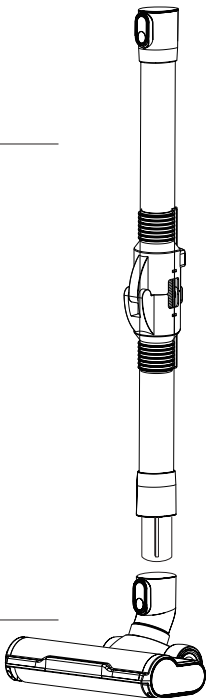
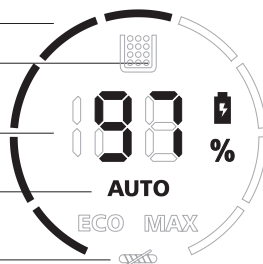

IHR GERÄT ZUSAMMENBAUEN

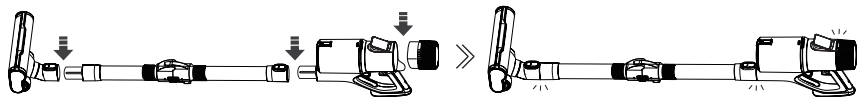

IHR GERÄT AUFLADEN

Hinweis: Es ist wichtig, dass Sie Ihr Gerät ausschalten, bevor Sie es aufladen. Bitte versuchen Sie nicht, es wieder einzuschalten, wenn es gerade aufgeladen wird. Sobald der Akku voll ist, wird der Adapter automatisch aufhören, Ihr Gerät aufzuladen. Sie können Ihren Staubsauger also auch dann auf der Ladestation lassen, wenn er vollständig aufgeladen ist.

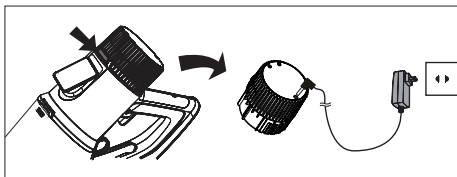

A / Nehmen Sie den Akku aus Ihrem Gerät heraus und schliessen Sie den Netzadapter direkt an den Akku an. So können Sie einen zweiten Akku nachkaufen und den einen aufladen, während Sie den anderen benutzen.

B/ Stecken Sie das Netzgerät in eine Stromsteckdose und danach in die Ladestation oder in den Akku.

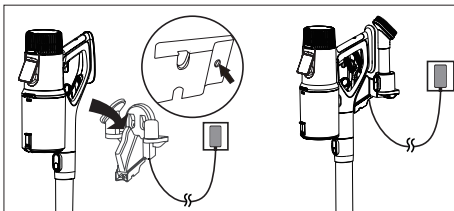

IHR GERÄT VERWENDEN



Drücken Sie den Abzug und halten Sie ihn fest, um mit dem Saugen zu beginnen.

Drücken Sie diese Taste, damit der Abzug gedrückt bleibt, ohne dass Sie ihn drücken müssen.

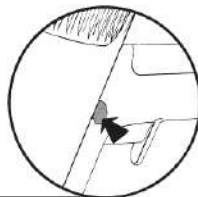

REINIGEN SIE DEN STAUBBEHÄLTER

Schalten Sie das Gerät aus, bevor Sie irgendwelche Reinigungsarbeiten durchführen.

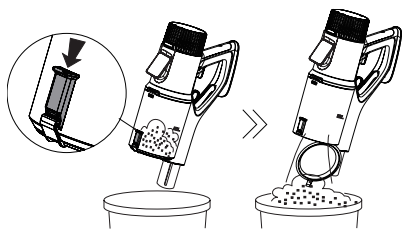

Drücken Sie die Taste am Staubbehälter um ihn zu öffnen und zu entleeren.

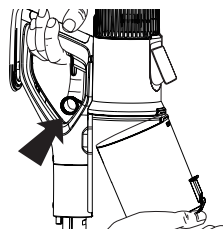

Es ist auch möglich den Staubbehälter durch ziehen am Ring zu öffnen und entleeren resp. reinigen.

Sie können den Staubbehälter unter klarem Wasser abspülen um ihn zu reinigen. Lassen Sie diesen danach 24 Stunden trocknen und vergewissern Sie sich dass er sauber und vollständig trocken ist, bevor Sie ihn wieder einsetzen.

FILTER REINIGEN

Schalten Sie das Gerät vor der Reinigung aus. Nehmen Sie den Staubbehälter ab, indem Sie am Ring ziehen.

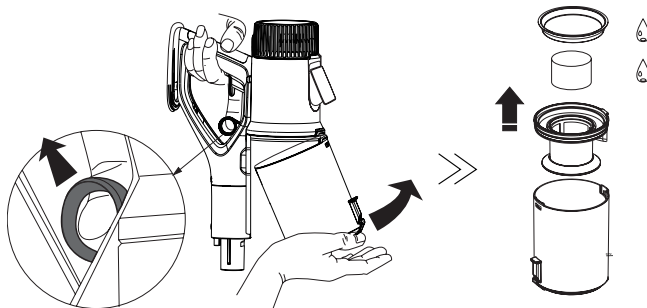

Reinigen Sie den Filter mit klarem Wasser, indem Sie ihn leicht abreiben.

Warten Sie mindestens 24 Stunden bis der Filter vollständig trocken ist bevor Sie ihn wieder in den Staubbehälter einsetzen.



Achtung: Die Filter dieses Geräts können nicht in der Waschmaschine gewaschen werden. Sie können nicht mit einem Föhn getrocknet werden. Es wird dringend davon abgeraten, die Filter mit einer Bürste zu scrubben, um Schäden zu vermeiden.

REINIGEN SIE DIE BÜRSTE

Schalten Sie das Gerät aus, bevor Sie mit der Reinigung beginnen. Um die Bürste zu entfernen, orientieren Sie sich an der folgenden Abbildungen :

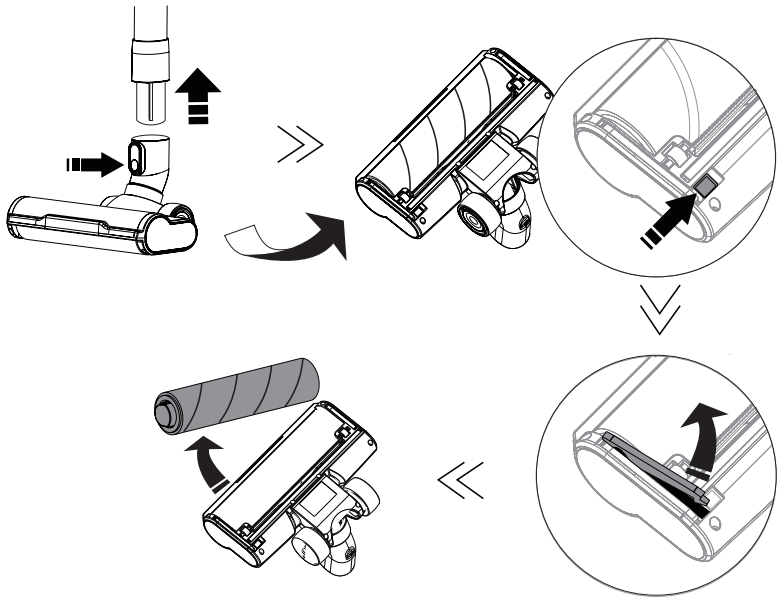

Wenn Sie die Bürste aus dem Block herausgenommen haben können Sie mit einem scharfen Gegenstand die aufgewickelten Haare entfernen. Sie können die Bürste auch unter fließendem Wasser reinigen. Lassen Sie danach die Bürste 24 Stunden trocknen. Bevor Sie diese wieder einsetzen vergewissern Sie sich dass die Bürste vollständig trocken ist.

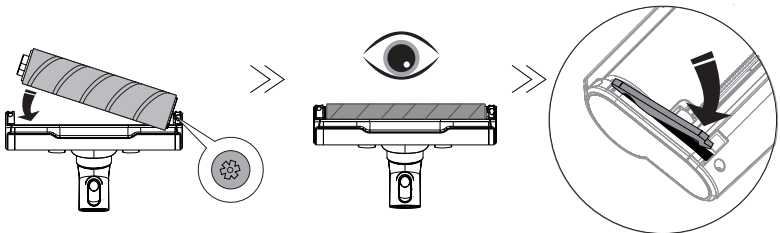

PRECAUCIONES DE USO

- Utilice únicamente los accesorios, consumibles o piezas de recambio recomendados o suministrados por EZ|clean®.
- No utilice su máquina al aire libre, en una superficie húmeda o para recoger en húmedo.
- No aspire objetos duros o afilados, cerillas, cenizas calientes, colillas u otros objetos similares.
- No rocíe ni aspire líquidos inflamables, productos de limpieza líquidos, aerosoles o sus vapores.
- No pise el cable de alimentación cuando utilice el aparato y no extraiga el enchufe de la toma de corriente.
- Si su aparato parece estar defectuoso, deje de utilizarlo inmediatamente.
- Para garantizar un uso seguro y eficiente de este aparato, recomendamos que sólo un técnico autorizado realice el mantenimiento o las reparaciones.
- No pise el cable de alimentación ni lo enrolle alrededor de sus brazos o piernas cuando utilice el aparato.
- Este aparato sólo debe utilizarse para la limpieza doméstica de acuerdo con esta guía de usuario.
- No utilice el aparato sobre personas o animales.
- Este aparato puede ser utilizado por niños de al menos 8 años y por personas con capacidades físicas, sensoriales o mentales reducidas, o sin experiencia o conocimientos. Deben ser instruidos en el uso seguro del aparato y comprender los riesgos que conlleva.
- Los niños no deben jugar con el aparato.
- La limpieza y el mantenimiento no deben ser realizados por niños sin supervisión.
- Si el cable de alimentación está dañado, deje de utilizar el aparato inmediatamente.
- Encargue el mantenimiento o las reparaciones únicamente a un servicio técnico autorizado.
- Mantenga las manos, los pies, la ropa y el pelo alejados de los cepillos giratorios.
- Este aparato se suministra con un cargador de doble aislamiento para tomas de 230V
- Asegúrese de que el voltaje de la fuente de alimentación es el mismo que el indicado en el cargador.
- El aparato no debe estar conectado a la red eléctrica cuando se extraen las pilas.
- Es normal que el cargador se caliente al tacto durante la carga.
- No desenchufe tirando del cable de alimentación.
- No modifique nunca el cargador.
- Un cable dañado puede provocar un incendio o una descarga eléctrica.
- El cable de alimentación no puede ser sustituido, el cargador completo debe ser reemplazado si está dañado.
- Desenchufa el cargador si vas a estar fuera durante mucho tiempo.
- No coja el cargador con las manos mojadas.
- No exponga la batería a altas temperaturas. No lo almacene cerca de una fuente de calor: fuegos, radiadores, luz solar, etc.
- En caso de fuga de la batería, no tocar los líquidos, riesgo de quemaduras o irritación.
- Las pilas usadas deben llevarse a un punto de reciclaje y no eliminarse con la basura doméstica.

Lea atentamente la siguiente información antes de utilizar su robot aspirador o sus accesorios. No desmonte el aparato ni intente repararlo usted mismo. En caso de mal funcionamiento, póngase en contacto con su distribuidor para obtener asesoramiento profesional. Escaleras: El dispositivo utiliza sensores para evitar que se caiga por los escalones, las escaleras o por un borde. En algunas situaciones, los sensores pueden funcionar mal. Este dispositivo no puede detectar pasos de menos de 8 cm de altura. Los escalones de menos de 8 cm de altura pueden provocar la caída del robot. Las superficies muy reflectantes u oscuras de algunos peldaños o escaleras, como el cristal o la cerámica pulida, pueden provocar la caída del aparato. Si está disponible, utilice la pared virtual o coloque una alfombra en el escalón inferior para evitar que su robot se caiga. Evite utilizar su robot aspirador en entrepisos, rellanos o superficies altas no delimitadas.



El símbolo de este aparato indica que no puede eliminarse con la basura doméstica. Debes eliminarlo en un centro de reciclaje de residuos eléctricos y electrónicos. La eliminación debe realizarse de acuerdo con la normativa local sobre residuos. Para obtener más información sobre el tratamiento, la recuperación y el reciclaje de este aparato, póngase en contacto con su municipio, con el servicio local de eliminación de residuos o con el distribuidor del aparato.



SU DISPOSITIVO

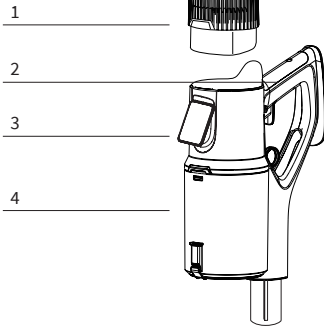

- 1 - Batería
- 2 - Asa
- 3 - Pantalla
- 4 - Colector de polvo
- 5 - Tubo flexible
- 6 - Bloque de cepillos
- 7 - Velocidad
- 8 - Indicador de llenado del colector
- 9 - Porcentaje de batería
- 10 - Modo utilizado
- 11 - Indicador de bloqueo del cepillo
- 12 - Botón táctil para cambiar de modo

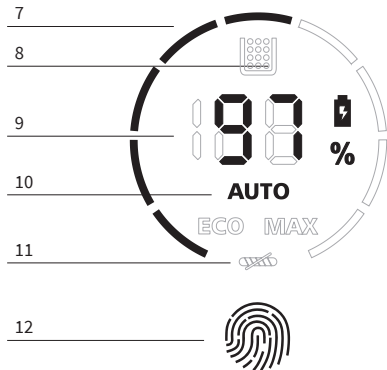
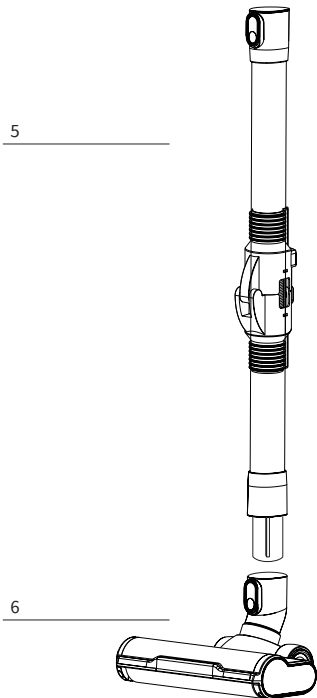

MONTAJE DEL DISPOSITIVO

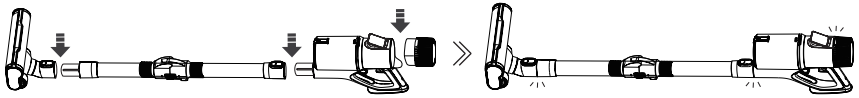

CÓMO CARGAR EL DISPOSITIVO

Nota: Es importante apagar el dispositivo antes de cargarlo. No intente volver a encenderlo mientras se está cargando. Una vez que la batería esté llena, el adaptador dejará de cargar el aparato automáticamente. Por lo tanto, puede dejar la aspiradora en su base de carga incluso cuando esté completamente cargada.

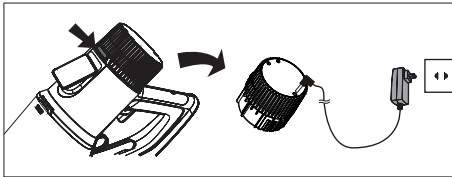

A / Retire la batería de su dispositivo y conecte el adaptador de CA directamente a la batería. Entonces puedes comprar una segunda batería y cargar una mientras usas la otra.

B/ Enchufa el adaptador de red a tu cargador de pared o de pie. Basta con colocar la aspiradora sobre ella y se cargará automáticamente.

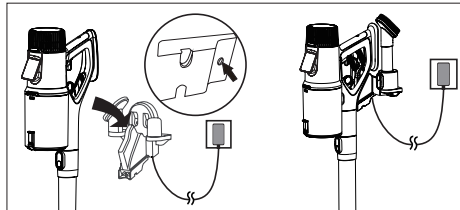

UTILIZANDO SU DISPOSITIVO



Mantenga pulsado el gatillo para empezar a aspirar.

Pulse este botón para mantener el gatillo presionado sin tener que pulsarlo.

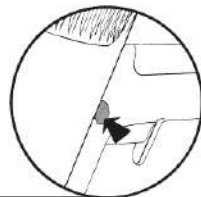

LIMPIEZA DEL COLECTOR DE POLVO

Apague el aparato antes de limpiarlo.

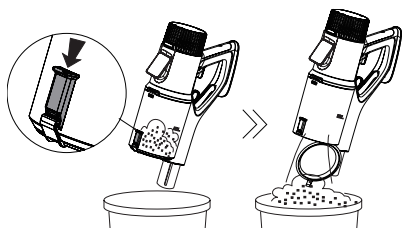

Pulse el botón del colector para abrirlo y vaciarlo.

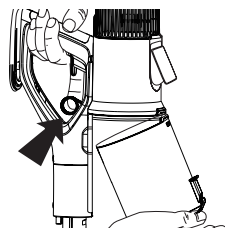

También es posible eliminar el colector tirando del anillo para vaciarlo completamente y limpiarlo.

El colector de polvo se puede hacer funcionar bajo agua limpia para limpiarlo. Sólo asegúrese de dejarlo secar durante 24 horas y de que esté completamente seco antes de volver a instalarlo.

LIMPIEZA DEL FILTRO

Apague la unidad antes de limpiarla. Retire el colector de polvo tirando del anillo.

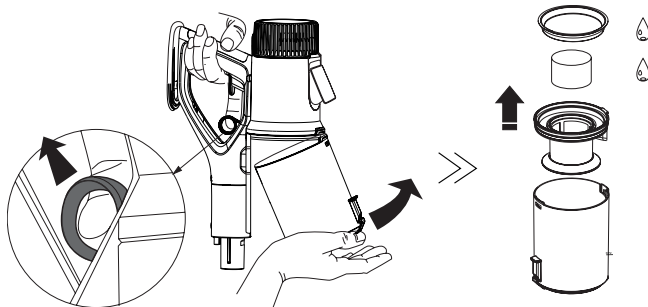

Limpie el filtro con agua limpia o con un poco de detergente neutro frotándolo ligeramente. Espere al menos 24 horas hasta que el filtro esté completamente seco antes de volver a instalarlo en el colector.



Nota: los filtros de este aparato no se pueden lavar a máquina. No se pueden secar con un secador de pelo. Aconsejamos encarecidamente no fregar los filtros con un cepillo para no dañarlos.

LIMPIEZA DEL CEPILLO

Apague el aparato antes de limpiarlo. Para retirar el cepillo, consulte el siguiente diagrama:

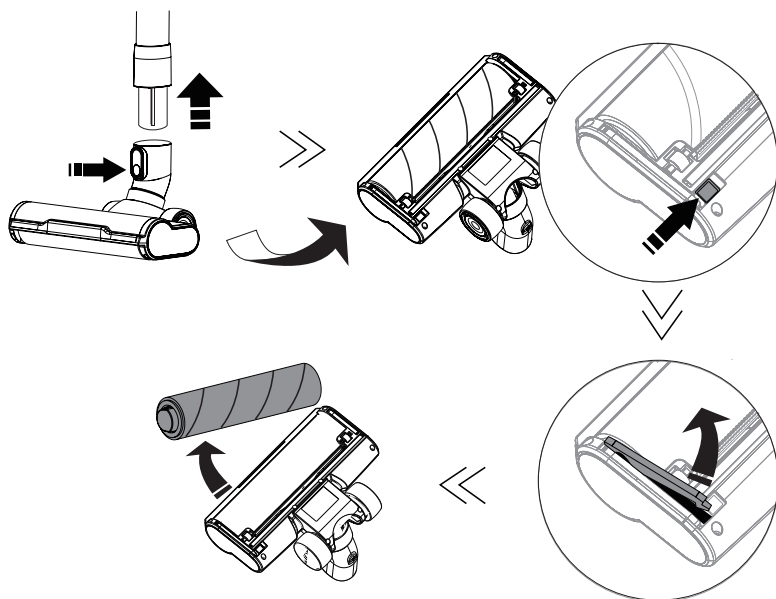

Una vez extraído el cepillo de su bloque, utilice un objeto afilado para retirar las cerdas y el pelo enrollado. El cepillo se puede enjuagar bajo agua limpia para limpiarlo. Sólo asegúrate de dejarlo secar durante 24 horas durante 24 horas y asegúrese de que está completamente seco antes de volver a instalarlo como se indica a continuación:

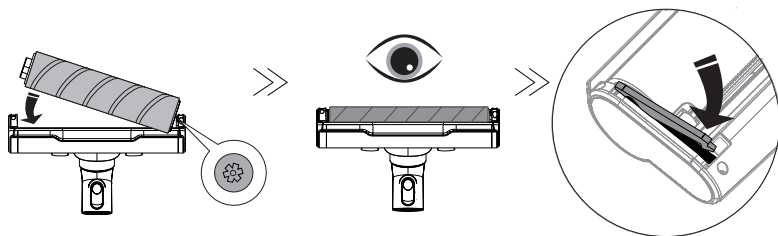

PRECAUZIONI PER L'USO

- Utilizzare solo accessori, materiali di consumo o parti di ricambio raccomandati o forniti da EZIclean®.
- Non utilizzare la macchina all'aperto, su una superficie bagnata o per la raccolta di liquidi.
- Non aspirare oggetti duri o appuntiti, fiammiferi, cenere calda, mozziconi di sigaretta o altri oggetti simili.
- Non spruzzare o aspirare liquidi infiammabili, prodotti di pulizia liquidi, aerosol o i loro vapori.
- Non calpestare il cavo di alimentazione quando si usa l'apparecchio e non estrarre la spina dalla presa.
- Se il vostro apparecchio sembra essere difettoso, smettete di usarlo immediatamente.
- Per garantire l'uso sicuro ed efficiente di questo apparecchio, si raccomanda di far eseguire la manutenzione o le riparazioni solo da un tecnico autorizzato.
- Non calpestare il cavo di alimentazione o avvolgerlo intorno alle braccia o alle gambe quando si usa l'apparecchio.
- Questo apparecchio deve essere usato solo per la pulizia domestica in conformità con questo manuale d'uso.
- Non utilizzare l'apparecchio su persone o animali.
- Questo apparecchio può essere utilizzato da bambini di almeno 8 anni e da persone con ridotte capacità fisiche, sensoriali o mentali, o senza esperienza o conoscenza. Devono essere istruiti sull'uso sicuro dell'apparecchio e comprendere i rischi connessi.
- I bambini non devono giocare con l'apparecchio.
- La pulizia e la manutenzione non devono essere eseguite dai bambini senza supervisione.
- Se il cavo di alimentazione è danneggiato, smettere di usare l'apparecchio immediatamente.
- Far eseguire la manutenzione o le riparazioni solo da un tecnico autorizzato.
- Tenere mani, piedi, vestiti e capelli lontani dalle spazzole rotanti.
- Questo apparecchio viene fornito con un caricatore a doppio isolamento per prese da 230V
- Assicuratevi che la tensione dell'alimentazione sia la stessa di quella indicata sul caricatore.
- L'apparecchio non deve essere collegato alla rete elettrica quando si tolgono le batterie.
- È normale che il caricatore diventi caldo al tatto durante la ricarica.
- Non staccare la spina tirando il cavo di alimentazione.
- Non modificare mai il caricatore.
- Un cavo danneggiato può causare incendi o scosse elettriche.
- Il cavo di alimentazione non può essere sostituito, l'intero caricatore deve essere sostituito se è danneggiato.
- Scollegate il caricabatterie se vi assentate per un lungo periodo.
- Non prendere il caricatore con le mani bagnate.
- Non esporre la batteria ad alte temperature. Non conservarlo vicino a una fonte di calore: fuochi, radiatori, luce del sole, ecc.
- In caso di perdita della batteria, non toccare i liquidi, rischio di ustioni o irritazioni.
- Le batterie usate devono essere portate in un punto di riciclaggio e non smaltite con i rifiuti domestici.

Leggete attentamente le seguenti informazioni prima di usare il vostro robot aspirapolvere o i suoi accessori. Non smontare l'apparecchio e non tentare di ripararlo da soli. In caso di malfunzionamento, contattate il vostro rivenditore per una consulenza professionale. Scale: Il dispositivo utilizza dei sensori per prevenire le cadute da gradini, scale o da un bordo. In alcune situazioni, i sensori possono funzionare male. Questo dispositivo non può rilevare passi di altezza inferiore a 8 cm. I gradini di altezza inferiore a 8 cm possono causare la caduta del robot. Le superfici altamente riflettenti o scure su alcuni gradini o scale, come il vetro o la ceramica lucida, possono causare la caduta del dispositivo. Se disponibile, usa il muro virtuale o metti un tappetino sul gradino inferiore per evitare che il tuo robot cada. Evita di usare il tuo robot aspirapolvere su mezzanini, pianerottoli o superfici alte non delimitate.



Il simbolo su questo dispositivo indica che non può essere smaltito con i rifiuti domestici. Devi smaltirlo in un centro di riciclaggio di rifiuti elettrici ed elettronici. Lo smaltimento deve essere effettuato in conformità con le norme locali sui rifiuti. Per ulteriori informazioni sul trattamento, il recupero e il riciclaggio di questo apparecchio, si prega di contattare il comune, il servizio locale di smaltimento dei rifiuti o il rivenditore dell'apparecchio.



IL TUO DISPOSITIVO

1

2

3

4

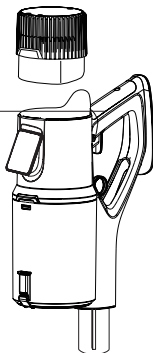

5

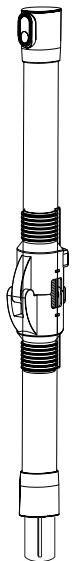

6

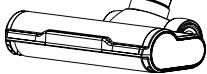

- 1 - Batteria
- 2 - Maniglia
- 3 - Schermo
- 4 - Collettore di polvere
- 5 - Tubo flessibile
- 6 - Blocco di spazzole
- 7 - Velocità
- 8 - Indicatore di riempimento del collettore
- 9 - Percentuale della batteria
- 10 - Modo usato
- 11 - Indicatore di blocco della spazzola
- 12 - Pulsante a sfioramento per cambiare modalità

7

8

9

10

11

12

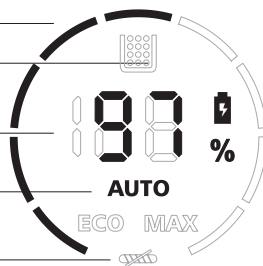

MONTAGGIO DEL DISPOSITIVO

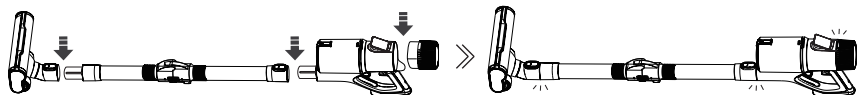

CARICARE IL DISPOSITIVO

Nota: è importante spegnere il dispositivo prima di caricarlo. Si prega di non tentare di riaccenderlo mentre è in carica. Una volta che la batteria è piena, l'adattatore smetterà automaticamente di caricare l'apparecchio. Puoi quindi lasciare il tuo aspirapolvere sulla sua base di ricarica anche quando è completamente carico.

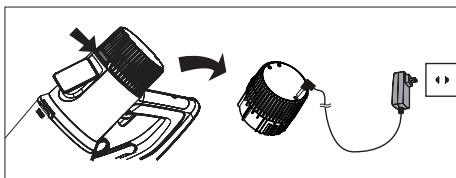

A / Rimuovere la batteria dal dispositivo e inserire l'adattatore AC direttamente nella batteria. Puoi quindi comprare una seconda batteria e caricarne una mentre usi l'altra.

B/ Collegare l'adattatore di rete al caricatore a muro o da tavolo. Basta metterci sopra l'aspirapolvere e si caricherà automaticamente.

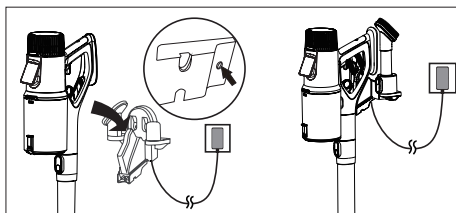

USANDO IL TUO DISPOSITIVO



Tieni premuto il grilletto per avviare l'aspirazione.

Premere questo pulsante per mantenere il grilletto premuto senza doverlo premere.

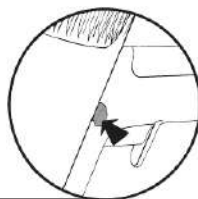

PULIZIA DEL COLLETTORE DI POLVERI

Spegnere l'apparecchio prima della pulizia.

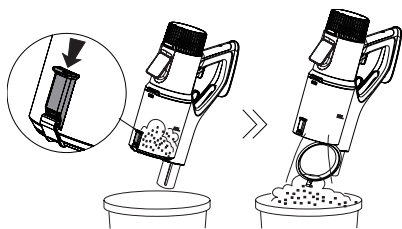

Premere il pulsante sul collettore per aprirlo e svuotarlo.

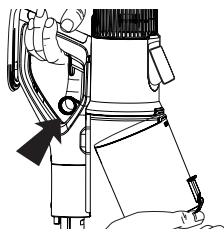

È anche possibile rimuovere il collettore tirando l'anello per svuotarlo completamente e pulirlo.

Il collettore di polveri può essere passato sotto l'acqua pulita per pulirlo. Basta essere sicuri di lasciarlo asciugare per 24 ore e assicurarsi che sia completamente e che sia completamente asciutto prima di reinstallarlo.

PULIZIA DEL FILTRO

Spegnere l'unità prima della pulizia. Rimuovere il raccoglitore di polvere tirando l'anello.

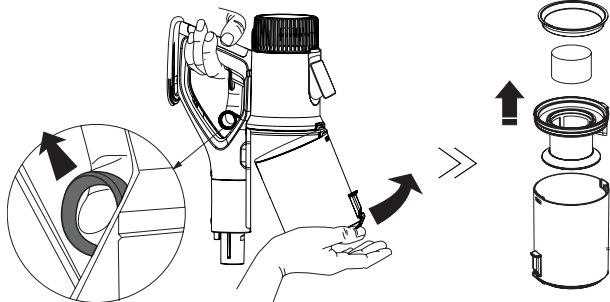

Pulire il filtro con acqua pulita o un po' di detergente neutro strofinandolo leggermente. Attendere almeno 24 ore che il filtro sia completamente asciutto prima di reinstallarlo nel collettore.



Attenzione: i filtri di questo apparecchio non possono essere lavati in lavatrice. Non possono essere asciugati con un asciugacapelli. Consigliamo vivamente di non strofinare i filtri con una spazzola per evitare di danneggiarli.

PULIZIA DELLA SPAZZOLA

Spegnere l'apparecchio prima della pulizia. Per rimuovere la spazzola, fare riferimento allo schema qui sotto:

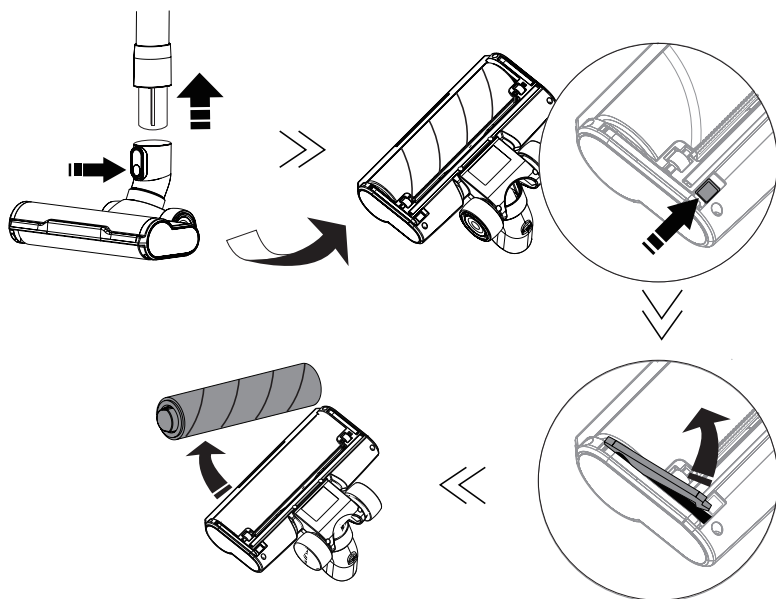

Una volta che la spazzola è stata rimossa dal suo blocco, utilizzare un oggetto appuntito per rimuovere le setole e i capelli arrotolati. La spazzola può essere sciacquata sotto acqua pulita per pulirla. Basta essere sicuri di lasciarlo asciugare per 24 ore per 24 ore e assicurarsi che sia completamente asciutto prima di reinstallarlo come segue:

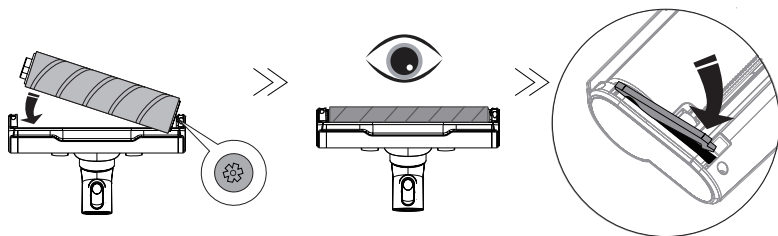

VOORZORGSMAATREGELEN VOOR GEBRUIK

- Gebruik alleen accessoires, gebruiksartikelen of reserveonderdelen die worden aanbevolen of geleverd door EZIclean®.
- Gebruik uw machine niet buitenshuis, op een nat oppervlak of voor het oprapen van vocht.
- Zuig geen harde of scherpe voorwerpen, lucifers, hete as, sigarettenpeuken of andere soortgelijke voorwerpen op.
- Spuit of zuig geen ontvlambare vloeistoffen, vloeibare reinigingsmiddelen, spuitbussen of hun dampen.
- Ga niet op het netsnoer staan wanneer u het apparaat gebruikt en trek de stekker niet uit het stopcontact.
- Als uw toestel defect blijkt te zijn, stop dan onmiddellijk met het gebruik ervan.
- Om een veilig en efficiënt gebruik van dit apparaat te garanderen, raden wij aan dat alleen een erkende onderhoudsmonteur onderhoud of reparaties uitvoert.
- Ga niet op het netsnoer staan en wikkel het niet om uw armen of benen wanneer u het apparaat gebruikt.
- Dit apparaat mag alleen worden gebruikt voor huishoudelijke reiniging in overeenstemming met deze

- gebruiksaanwijzing.
- Gebruik het apparaat niet op mensen of dieren.
- Dit apparaat mag worden gebruikt door kinderen van ten minste 8 jaar oud en door personen met verminderde lichamelijke, zintuiglijke of geestelijke vermogens, of zonder ervaring of kennis. Zij moeten worden geïnstrueerd in het veilige gebruik van het toestel en de risico's ervan begrijpen.
- Kinderen mogen niet met het toestel spelen.
- Reiniging en onderhoud mogen niet zonder toezicht door kinderen worden uitgevoerd.
- Als het netsnoer beschadigd is, stop dan onmiddellijk met het gebruik van het apparaat.
- Laat onderhoud of reparaties uitsluitend uitvoeren door een erkende onderhoudsmonteur.
- Houd handen, voeten, kleding en haar uit de buurt van de roterende borstels.
- Dit apparaat wordt geleverd met een dubbel geïsoleerde lader voor 230V stopcontacten
- Zorg ervoor dat de spanning van de voeding dezelfde is als de spanning

- die op de lader is aangegeven.
- Het apparaat mag niet op het lichtnet worden aangesloten wanneer de batterijen worden verwijderd.
- Het is normaal dat de lader warm aanvoelt tijdens het opladen.
- Trek de stekker niet uit het stopcontact door aan het netsnoer te trekken.
- Breng nooit wijzigingen aan in de lader.
- Een beschadigd snoer kan brand of een elektrische schok veroorzaken.
- Het netsnoer kan niet worden vervangen, de hele lader moet worden vervangen als deze beschadigd is.
- Haal de oplader uit het stopcontact als u langere tijd afwezig bent.
- Pak de lader niet op met natte handen.
- Stel de batterij niet bloot aan hoge temperaturen. Bewaar het niet in de buurt van een warmtebron: open vuur, radiatoren, zonlicht, enz.
- Bij lekkende batterijen, de vloeistoffen niet aanraken, gevaar voor brandwonden of irritatie.
- Gebruikte batterijen moeten naar een recyclingpunt worden gebracht en mogen niet bij het huisvuil worden gedaan.

Lees de volgende informatie zorgvuldig door voordat u uw robotstofzuiger of de accessoires in gebruik neemt. Haal het apparaat niet uit elkaar en probeer het niet zelf te repareren. Neem in geval van storingen contact op met uw dealer voor professioneel advies. Trappen: het toestel maakt gebruik van sensoren om te voorkomen dat u van een trap of trap of over een rand valt. In sommige situaties kunnen de sensoren defect raken. Dit apparaat kan geen treden detecteren die minder dan 8 cm hoog zijn. Stappen van minder dan 8 cm hoog kunnen de robot doen vallen. Sterk reflecterende of donkere oppervlakken op sommige treden of trappen, zoals glas of gepolijst keramiek, kunnen ervoor zorgen dat het toestel valt. Gebruik, indien beschikbaar, de virtuele muur of leg een mat op de onderste trede om te voorkomen dat u robot valt. Gebruik uw robotstofzuiger niet op tussenverdiepingen, bordessen of onbegrensde hoge oppervlakken.



Het symbool op dit apparaat geeft aan dat het niet met het huisvuil mag worden weggegooid. U moet het inleveren bij een recyclingcentrum voor elektrisch en elektronisch afval. Verwijdering dient te geschieden in overeenstemming met de plaatselijke afvalvoorschriften. Voor nadere informatie over de behandeling, terugwinning en recycling van dit apparaat kunt u contact opnemen met uw gemeente, uw plaatselijke afvalverwijderingsdienst of de dealer van het apparaat.



UW TOESTEL

1

2

3

4

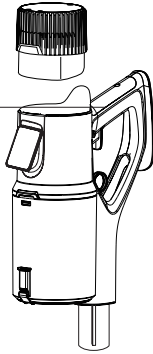

5

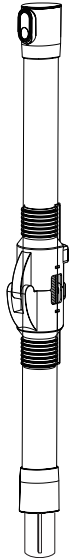

6

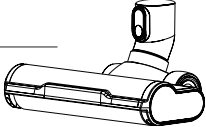

1 - Batterij

2 - Handvat

3 - Scherm

4 - Stofafscheider

5 - Flexibele buis

6 - Borstelblok

7 - Snelheid

8 - Indicator collectorenvulling

9 - Batterijpercentage

10 - Gebruikte modus

11 - Indicator borstelvergreneding

12 - Aanraaktoets om van modus te veranderen

7

8

9

10

11

12

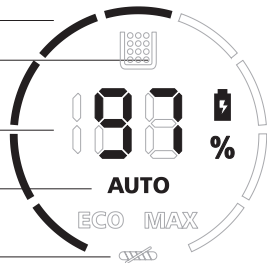

UW TOESTEL IN ELKAAR ZETTEN

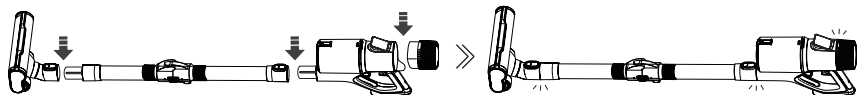

UW TOESTEL OPLADEN

Opmerking: Het is belangrijk dat u uw toestel uitschakelt voordat u het oplaadt. Probeer hem niet weer aan te zetten als hij aan het opladen is. Zodra de batterij vol is, zal de adapter automatisch stoppen met het opladen van uw toestel. U kunt uw stofzuiger dus op de oplaadbasis laten staan, zelfs als hij volledig is opgeladen.

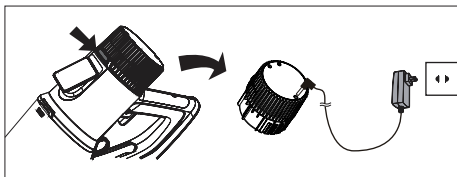

A / Verwijder de batterij uit uw toestel en sluit de netstroomadapter rechtstreeks aan op de batterij. U kunt dan een tweede batterij kopen en de ene opladen terwijl u de andere gebruikt.

B/ Steek uw netadapter in uw muur- of standlader. Plaats uw stofzuiger erop en hij wordt automatisch opgeladen.

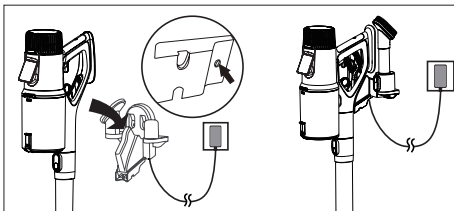

GEBRUIK VAN UW TOESTEL



Houd de trekker ingedrukt om te beginnen met zuigen.

Druk op deze knop om de trekker ingedrukt te houden zonder hem te hoeven indrukken.

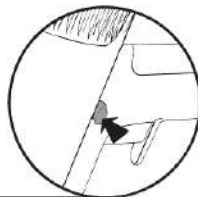

REINIGEN VAN DE STOFASFEIDER

Schakel het apparaat uit voordat u het schoonmaakt.

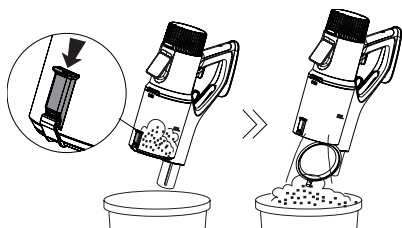

Druk op de knop op de collector om het te openen en te legen.

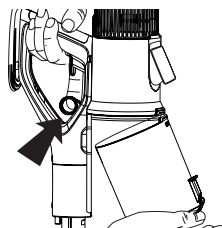

Het is ook mogelijk om de collector door aan de ring te trekken om hem volledig te legen volledig legen en schoonmaken.

De stofasfeider kan onder schoon water worden gehouden om hem te reinigen. Laat het 24 uur drogen en zorg ervoor dat het volledig dat het volledig droog is alvorens het terug te plaatsen.

REINIGEN VAN HET FILTER

Schakel het apparaat uit voordat u het reinigt. Verwijder de stofasfeider door aan de ring te trekken.

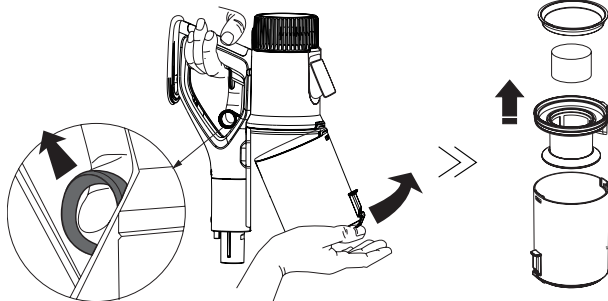

Maak het filter schoon met schoon water of een beetje neutraal schoonmaakmiddel door er lichtjes over te wrijven. Wacht ten minste 24 uur totdat het filter volledig droog is voordat u het weer in de collectorplaatst.



Let op: de filters van dit toestel kunnen niet in de machine worden gewassen. Ze kunnen niet met een haardroger worden gedroogd. Wij raden ten stelligste af de filters met een borstel te schrobben om beschadiging te voorkomen.

SCHOONMAKEN VAN DE BORSTEL

Schakel het apparaat uit voordat u het schoonmaakt.
Raadpleeg het onderstaande schema om de borstel te verwijderen:

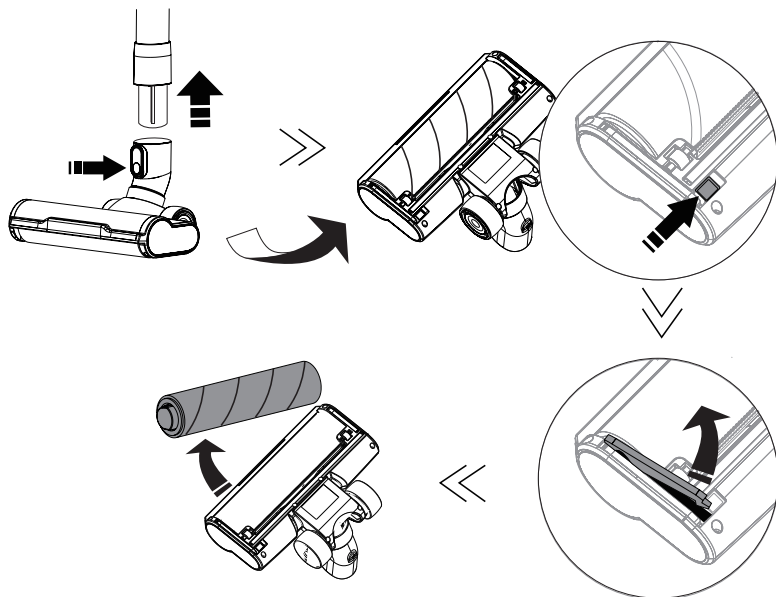

Zodra de borstel uit het blok is gehaald, verwijdert u met een scherp voorwerp de haren en het opgerolde haar.
De borstel kan onder schoon water worden afgespoeld om hem schoon te maken. Zorg ervoor dat het 24 uur droog is. Gedurende 24 uur en zorg ervoor dat het volledig droog is alvorens het als volgt terug te plaatsen:

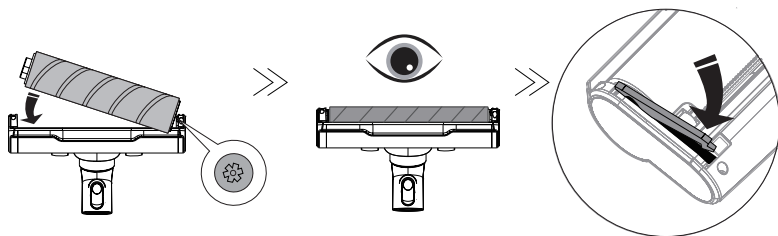

Enregistrez votre produit !

Register your product!
Registrieren Sie Ihr Produkt!
¡Registre su producto!
Registra il tuo prodotto!



Besoin d'aide ?

Need help ?
Brauchen Sie Hilfe ?
Necesidad de ayuda ?
Ho bisogno di aiuto ?



eziⁱclean®
make it easy

EZiClean® est une marque de la société E.ZICOM®
EZiClean® is a brand of E.ZICOM® company
EZiClean® es una marca de la empresa E.ZICOM®

46/48, rue Gay Lussac
94430 Chennevières-sur-Marne
www.eziclean.com