

EW6C4824SC



FR Sèche-linge

Notice d'utilisation

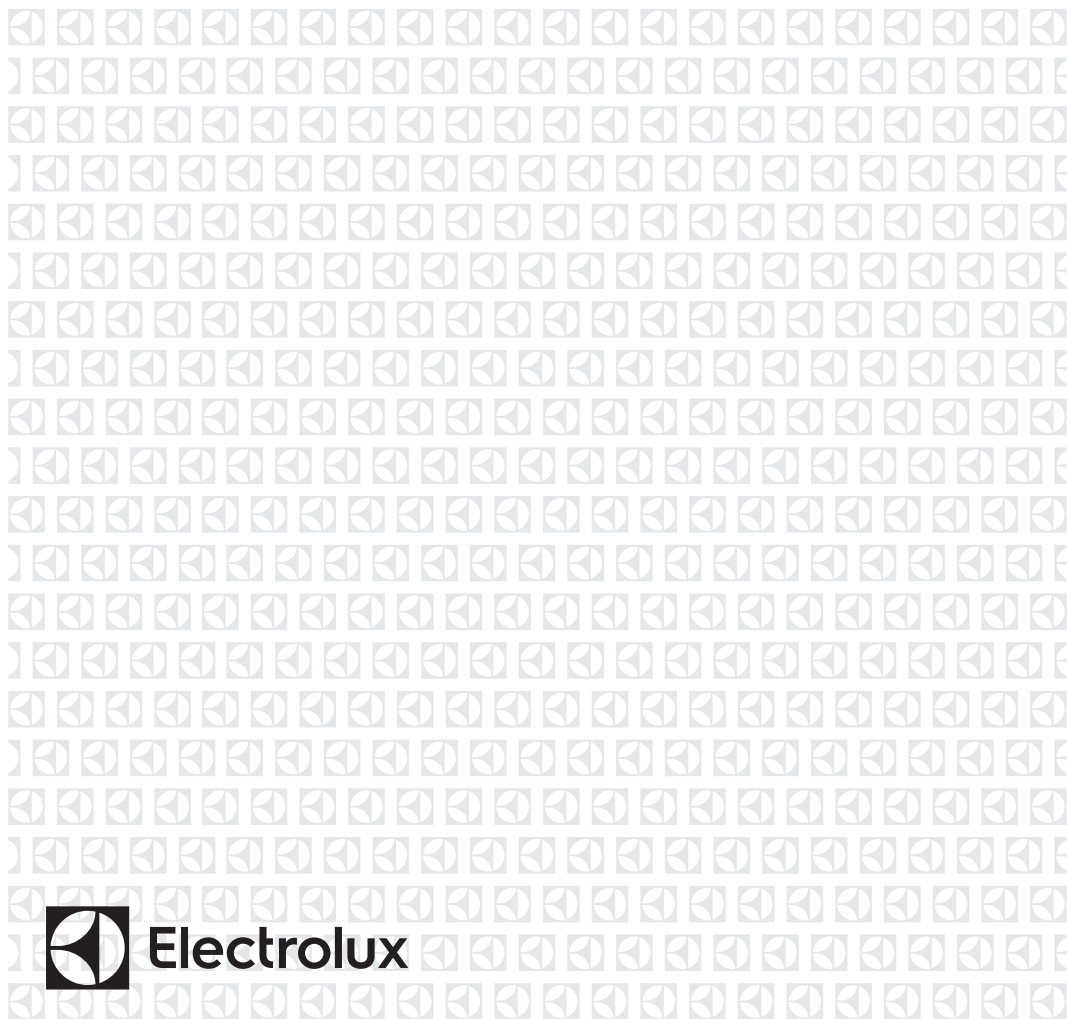

TABLE DES MATIÈRES

1. INFORMATIONS DE SÉCURITÉ.....	3
2. CONSIGNES DE SÉCURITÉ.....	5
3. DESCRIPTION DE L'APPAREIL.....	7
4. BANDEAU DE COMMANDE.....	7
5. TABLEAU DES PROGRAMMES.....	8
6. OPTIONS.....	10
7. RÉGLAGES.....	11
8. AVANT LA PREMIÈRE UTILISATION.....	12
9. UTILISATION QUOTIDIENNE.....	12
10. CONSEILS.....	13
11. ENTRETIEN ET NETTOYAGE.....	14
12. RÉOLUTION DES PROBLÈMES.....	16
13. DONNÉES TECHNIQUES.....	18
14. FICHE D'INFORMATIONS DU PRODUIT EN RÉFÉRENCE À LA RÉGLEMENTATION DE L'UE 1369/2017.....	19

NOUS PENSONS À VOUS

Merci d'avoir choisi ce produit Electrolux. Avec ce produit, vous bénéficiez de dizaines d'années d'expérience professionnelle et d'innovation. Ingénieux et élégant, il a été conçu sur mesure pour vous. Grâce à cet appareil, vous savez que chaque utilisation vous apportera satisfaction.

Bienvenue chez Electrolux.

Visitez notre site Internet pour :



Obtenir des conseils d'utilisation, des brochures, de l'aide, des informations :
www.electrolux.com/webselfservice



Enregistrez votre produit pour obtenir un meilleur service :
www.registerelectrolux.com



Acheter des accessoires, consommables et pièces de rechange d'origine pour votre appareil :
www.electrolux.com/shop

SERVICE APRÈS-VENTE

Utilisez toujours des pièces d'origine.

Avant de contacter le service après-vente, assurez-vous de disposer des informations suivantes : Modèle, PNC, numéro de série.

Vous trouverez ces informations sur la plaque signalétique.

 Avertissement/Consignes de sécurité

 Informations générales et conseils

 Informations en matière de protection de l'environnement

Sous réserve de modifications.

1. ⚠ INFORMATIONS DE SÉCURITÉ

Avant de commencer à installer et utiliser cet appareil, lisez soigneusement les instructions fournies. Le fabricant ne pourra être tenu pour responsable des blessures et dégâts résultant d'une mauvaise installation ou utilisation. Conservez toujours les instructions dans un lieu sûr et accessible pour vous y référer ultérieurement.

1.1 Sécurité des enfants et des personnes vulnérables



AVERTISSEMENT!

Risque d'asphyxie, de blessure ou d'invalidité permanente.

- Cet appareil peut être utilisé par des enfants de plus de 8 ans, ainsi que des personnes dont les capacités physiques, sensorielles et mentales sont réduites ou dont les connaissances et l'expérience sont insuffisantes, à condition d'être surveillés ou d'avoir reçu des instructions concernant l'utilisation sécurisée de l'appareil et de comprendre les risques encourus.
- Les enfants entre 3 et 8 ans et les personnes ayant un handicap très important et complexe doivent être tenus à l'écart, à moins d'être surveillés en permanence.
- Les enfants de moins de 3 ans doivent être tenus à l'écart, à moins d'être surveillés en permanence.
- Ne laissez pas les enfants jouer avec l'appareil.
- Ne laissez pas les emballages à la portée des enfants et jetez-les convenablement.
- Ne laissez pas les détergents à la portée des enfants.
- Tenez les enfants et les animaux éloignés de l'appareil lorsque la porte est ouverte.
- Si l'appareil est équipé d'un dispositif de sécurité enfants, nous vous recommandons de l'activer.

- Les enfants ne doivent pas nettoyer ni entreprendre une opération de maintenance sur l'appareil sans surveillance.

1.2 Sécurité générale

- Ne modifiez pas les caractéristiques de cet appareil.
- Si le sèche-linge est placé au-dessus d'un lave-linge, utilisez le kit de superposition. Le kit de superposition, disponible auprès d'un revendeur agréé, ne peut être utilisé qu'avec l'appareil indiqué dans les instructions (fournies avec l'accessoire). Lisez attentivement les instructions avant de procéder à l'installation (reportez-vous au livret d'installation).
- L'appareil peut être installé de façon autonome ou sous un plan de travail de cuisine si un espace correct est disponible (reportez-vous au livret d'installation).
- L'appareil ne doit pas être installé derrière une porte à serrure, une porte coulissante ni une porte battante dotée d'une charnière du côté opposé à l'appareil qui pourrait empêcher l'ouverture complète de la porte.
- Les orifices d'aération situés à la base ne doivent pas être obstrués par de la moquette, un tapis, ou tout type de revêtement de sol.
- **AVERTISSEMENT** : L'appareil ne doit pas être branché à l'alimentation en utilisant un appareil de connexion externe comme un minuteur, ou branché à un circuit qui est régulièrement activé/désactivé par un fournisseur d'énergie.
- Ne branchez la fiche d'alimentation à la prise de courant qu'à la fin de l'installation. Après l'installation, assurez-vous que la prise reste accessible.
- Si le câble d'alimentation est endommagé, il doit être remplacé par le fabricant, un service de maintenance agréé ou un technicien qualifié afin d'éviter tout danger lié à l'électricité.
- Respectez la charge maximale de 8 kg (reportez-vous au chapitre « Tableau des programmes »).

- N'utilisez pas l'appareil si certains articles ont été salis par des produits chimiques industriels.
- Retirez les peluches ou morceaux d'emballage accumulés autour de l'appareil.
- N'utilisez pas l'appareil sans filtre. Nettoyez le filtre à peluches avant ou après chaque utilisation.
- N'introduisez que du linge propre dans le sèche-linge.
- Il convient que les articles qui ont été salis par des substances telles que l'huile de cuisson, l'acétone, l'alcool, l'essence, le kérosène, les détachants, la térébenthine, la cire et les substances pour retirer la cire soient lavés dans de l'eau chaude avec une quantité supplémentaire de détergent avant d'être séchés dans le sèche-linge.
- Les pièces contenant de l'éponge de caoutchouc (mousse de latex), les bonnets de bains, tissus imperméables, articles renforcés de caoutchouc ou vêtements et taies d'oreiller rembourrés d'éponge de caoutchouc ne doivent pas être séchés dans un sèche-linge.
- Les assouplissants ou autres produits similaires doivent être utilisés conformément aux instructions de leur fabricant.
- Retirez des vêtements tous les objets pouvant provoquer un incendie comme les briquets ou les allumettes.
- **AVERTISSEMENT** : N'arrêtez jamais le sèche-linge avant la fin du cycle de séchage à moins de sortir immédiatement tout le linge et de le déplier pour mieux dissiper la chaleur.
- Avant toute opération d'entretien, éteignez l'appareil et débranchez la fiche de la prise secteur.

2. CONSIGNES DE SÉCURITÉ

2.1 Installation

- Retirez l'intégralité de l'emballage.
- N'installez pas et ne branchez pas un appareil endommagé.
- Suivez scrupuleusement les instructions d'installation fournies avec l'appareil.
- Soyez toujours vigilants lorsque vous déplacez l'appareil car il est lourd.

Utilisez toujours des gants de sécurité et des chaussures fermées.

- N'installez pas l'appareil ou ne l'utilisez pas dans un endroit où la température ambiante est inférieure à 5 °C ou supérieure à 35 °C.
- L'appareil doit être installé sur un sol plat, stable, résistant à la chaleur et propre.
- Assurez-vous que de l'air circule entre l'appareil et le sol.
- Déplacez toujours l'appareil en position verticale.
- La surface arrière de l'appareil doit être positionnée contre le mur.
- Une fois l'appareil installé à son emplacement permanent, vérifiez qu'il est bien de niveau à l'aide d'un niveau à bulle. S'il n'est pas de niveau, réglez les pieds jusqu'à ce qu'il le soit.

2.2 Branchement électrique



AVERTISSEMENT!

Risque d'incendie ou d'électrocution.

- L'appareil doit être relié à la terre.
- Vérifiez que les paramètres figurant sur la plaque signalétique correspondent aux données électriques de votre réseau.
- Utilisez toujours une prise de courant de sécurité correctement installée.
- N'utilisez pas d'adaptateurs multiprises ni de rallonges.
- Ne tirez jamais sur le câble d'alimentation pour débrancher l'appareil. Tirez toujours sur la fiche.
- Ne touchez jamais le câble d'alimentation ni la fiche avec des mains mouillées.
- Cet appareil est conforme aux directives CEE.

2.3 Utilisation



AVERTISSEMENT!

Risque de blessure, de choc électrique, d'incendie, de brûlures ou de dommage matériel à l'appareil.

- Cet appareil est exclusivement destiné à une utilisation domestique.

- Ne séchez pas d'articles endommagés (déchirés, effiloché) contenant un rembourrage ou un garnissage.
- Séchez uniquement les textiles adaptés au séchage dans un sèche-linge. Suivez les instructions figurant sur l'étiquette des textiles.
- Si vous avez lavé votre linge avec un produit détachant, lancez un cycle de rinçage supplémentaire avant de démarrer le sèche-linge.
- N'utilisez pas l'eau de condensation/distillée pour préparer des boissons ni pour cuisiner. Elle peut entraîner des problèmes de santé chez les personnes et les animaux domestiques.
- Ne montez pas sur la porte ouverte de l'appareil et ne vous asseyez pas dessus.
- N'introduisez pas de linge non essoré dans un sèche-linge.

2.4 Entretien et nettoyage



AVERTISSEMENT!

Risque de blessure corporelle ou de dommages matériels.

- Ne pulvérisez pas d'eau ni de vapeur pour nettoyer l'appareil.
- Nettoyez l'appareil avec un chiffon doux humide. Utilisez uniquement des produits de lavage neutres. N'utilisez pas de produits abrasifs, de tampons à récurer, de solvants ni d'objets métalliques.

2.5 Mise au rebut



AVERTISSEMENT!

Risque de blessure ou d'asphyxie.

- Débranchez l'appareil de l'alimentation électrique et de l'arrivée d'eau.
- Coupez le câble d'alimentation au ras de l'appareil et mettez-le au rebut.
- Retirez le dispositif de verrouillage du hublot pour empêcher les enfants et les animaux de s'enfermer dans le tambour.

- Jetez l'appareil en vous conformant aux exigences locales relatives à la mise au rebut des Déchets

d'équipements électriques et électroniques (DEEE).

3. DESCRIPTION DE L'APPAREIL

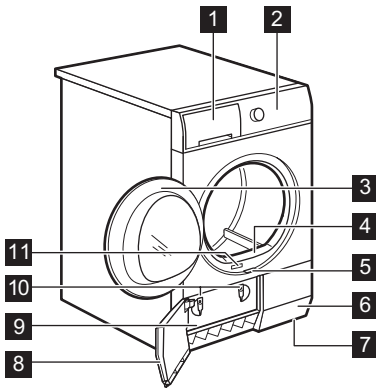

- 1** Bac d'eau de condensation
- 2** Panneau de commande
- 3** Hublot de l'appareil
- 4** Filtre principal
- 5** Bouton du volet du condenseur
- 6** Fentes de circulation d'air
- 7** Pied réglable
- 8** Volet du condenseur
- 9** Couvercle du condenseur
- 10** Verrous du volet du condenseur
- 11** Plaque de calibrage



Pour vous faciliter le chargement du linge ou l'installation, le hublot est réversible. (Reportez-vous à la notice séparée.)

4. BANDEAU DE COMMANDE

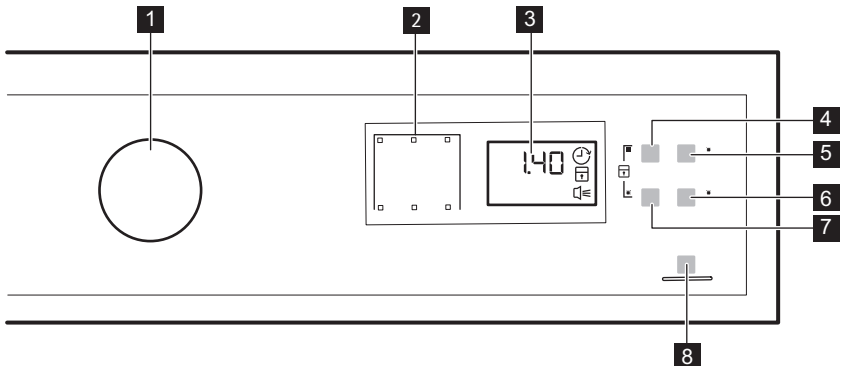









- 1** Sélecteur de programme et ① touche ARRÊT
- 2** Voyants
- 3** Affichage
- 4** Touche Minuterie
- 5** Touche Départ Différé
- 6** Touche Délicats
- 7** Touche Anti-froissage





8  Touche Départ/Pause

 Appuyez sur les touches, dans la zone portant le symbole ou le nom de l'option. Ne portez pas de gants lorsque vous utilisez le bandeau de commande. Assurez-vous que le bandeau de commande est toujours propre et sec.

4.1 Voyants

Voyants	Description
	Phase de séchage
	Phase de refroidissement
	Phase anti-froissage
	Condenseur
	Bac d'eau de condensation
	Filtre
	Départ différé
	Sécurité enfants
	Signaux sonores
2 . 0 0	Durée du programme
1 0 ' - 2 . 0 0	Durée du séchage
3 0 ' - 2 0 h	Durée du départ différé

5. TABLEAU DES PROGRAMMES

Programme	Charge ¹⁾	Propriétés / Étiquette d'entretien des textiles ²⁾
 ³⁾ Coton Eco	8 kg	Le cycle peut être utilisé pour sécher du coton avec le degré de séchage « Coton - prêt à ranger », avec des économies d'énergie maximales. /  
Coton Très sec	8 kg	Degré de séchage : très sec. /  

Programme	Charge 1)	Propriétés / Étiquette d'entretien des textiles 2)
Coton Prêt à Ranger	8 kg	Le cycle défini pour sécher tous types de cotons prêts à être rangés (prêt à ranger). / 
Coton Prêt à repasser	8 kg	Degré de séchage : vêtements à repasser. / 
Synthétiques Très sec	3,5 kg	Degré de séchage : très sec. / 
Synthétiques Prêt à Ranger	3,5 kg	Degré de séchage : prêt à ranger. / 
Repassage Facile	1 kg (ou 5 chemises)	Vêtements faciles à entretenir demandant un minimum de repassage. Les résultats de séchage peuvent varier en fonction du type de textile. Dépliez-les le plus possible avant de les placer dans l'appareil. Une fois le programme terminé, sortez immédiatement les articles et accrochez-les sur un cintre. / 
Minuterie	5 kg	Avec ce programme, vous pouvez utiliser l'option Minuterie et régler la durée du programme. Le temps de séchage doit être adapté à la charge, par ex. 2 heures pour 5 kg de coton. / 
Rafraîchir	1 kg	Pour rafraîchir des textiles qui étaient rangés.
Mixtes	3 kg	Cotons et textiles synthétiques. Programme basse température. Programme délicat avec de l'air chaud. / 
Sport	2 kg	Tenues de sport, textiles fins et légers, en microfibrés, en polyester. / 
Draps	3 kg	Linge de lit comme des draps simples et doubles, des taies d'oreillers, des couvre-lits. / 
Denim	4 kg	Vêtements décontractés tels que les jeans, les sweats, avec différentes épaisseurs de tissu (par ex. au niveau du poignet, du col ou des coutures). / 

Programme	Charge 1)	Propriétés / Étiquette d'entretien des textiles 2)
Délicats	4 kg	Articles en textiles délicats tels que l'acrylique, la viscose, la soie artificielle et leurs alliages. / 

1) Poids maximal des articles secs.

2) Pour connaître la signification des symboles de textiles, consultez le chapitre *CONSEILS : Préparation du linge*.

3) Le programme  Coton Prêt à Ranger ECO est le « programme coton standard » selon la réglementation de la Commission UE n° 392/2012. Il est adapté pour le séchage de linge en coton humide normal. Il s'agit du programme le plus économe en termes de consommation d'énergie pour sécher du linge en coton humide.

6. OPTIONS

6.1 Délicats

Cette option vous permet de régler un programme de séchage délicat à basse température. Utilisez cette option avec des textiles dont l'étiquette porte le symbole  (par ex. acrylique, viscose).

6.2 Anti-froissage





Prolonge la phase anti-froissage de 60 minutes à la fin du cycle de séchage. Cette fonction réduit les plis. Le linge peut être retiré durant la phase anti-froissage.



6.3 Minuterie

Cette option est uniquement compatible avec le programme Minuterie. Vous pouvez régler la durée du programme, d'un minimum de 10 minutes à un maximum de 2 heures. Le réglage de la durée doit correspondre à la quantité de linge dans l'appareil.

 Nous vous recommandons de régler une durée plus courte pour les petites quantités de linge ou pour un seul article.

6.4 Tableau des options





Programmes ¹⁾	 Délicats	 Anti-froissage	 Minuterie
 Coton Eco		■	
Coton Très sec	■	■	
Coton Prêt à Ranger	■	■	
Coton Prêt à repasser	■	■	
Synthétiques Très sec	■	■	
Synthétiques Prêt à Ranger	■	■	

Programmes ¹⁾	 Délicats	 Anti-froissage	 Minuterie
Repassage Facile	■	■	
Minuterie	■	■	■
Rafraîchir		■	
Mixtes		■	
Sport		■	
Draps		■	
Denim	■	■	
Délicats	■	■	

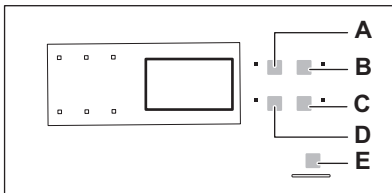
1) Conjointement au programme, vous pouvez régler 1 ou plusieurs options. Pour les activer ou les désactiver, appuyez sur la touche correspondante.

7. RÉGLAGES



- A. Minuterie Touche 
- B. Départ Différé Touche 
- C. Délicats Touche 
- D. Anti-froissage Touche 
- E. Départ/Pause Touche 

7.1 Fonction Sécurité enfants

Cette option empêche les enfants de jouer avec l'appareil pendant le déroulement d'un programme. Le sélecteur de programme et les touches sont verrouillés.

Seule la touche ARRÊT  est déverrouillée.

Activation de l'option Sécurité enfants :

1. Utilisez le sélecteur de programme pour sélectionner un programme.
2. Attendez environ 8 secondes.

3. Appuyez simultanément sur les touches (A) et (D) et maintenez-les enfoncées. Le voyant Sécurité enfants s'allume.

Le voyant Sécurité enfants s'allume.





Vous pouvez désactiver l'option Sécurité enfants pendant le déroulement d'un programme. Appuyez sur les mêmes touches et maintenez-les enfoncées jusqu'à ce que le voyant de la sécurité enfants s'éteigne.

7.2 Réglage du degré d'humidité résiduelle dans le linge

Pour modifier le degré d'humidité résiduelle dans le linge par défaut :

1. Utilisez le sélecteur de programme pour sélectionner un programme.
 2. Attendez environ 8 secondes.
 3. Appuyez simultanément sur les touches (A) et (B) et maintenez-les enfoncées.
- L'un de ces voyants s'allume :

-  linge séché au maximum
-  linge plus sec
-  linge sec standard

- Appuyez à plusieurs reprises sur la touche **(E)** jusqu'à ce que le voyant du niveau correct s'allume.
- Pour confirmer le réglage, appuyez simultanément sur les touches **(A)** et **(B)** et maintenez-les enfoncées pendant environ 2 secondes.

7.3 Alarme activée/désactivée

Pour activer ou désactiver les signaux sonores, appuyez simultanément sur les touches **(B)** et **(C)** et maintenez-les enfoncées pendant environ 2 secondes.

8. AVANT LA PREMIÈRE UTILISATION

Avant la première utilisation de l'appareil :

- Nettoyez le tambour du sèche-linge avec un chiffon humide.

- Lancez un programme d'une heure avec du linge humide.

9. UTILISATION QUOTIDIENNE

9.1 Démarrage d'un programme sans départ différé

- Préparez le linge et chargez l'appareil.



ATTENTION!

Assurez-vous que le hublot est fermé et que le linge n'est pas coincé entre le hublot de l'appareil et le joint en caoutchouc.

- Réglez le programme et les options adaptés au type de charge.

L'affichage indique la durée du programme.



Lorsque le programme Coton est sélectionné, le temps de séchage affiché s'applique à une charge de 5 kg dans des conditions normales. Les véritables temps de séchage dépendent du type de charge (quantité et composition), de la température ambiante et du taux d'humidité dans votre linge après la phase d'essorage.

- Appuyez sur la touche Départ/Pause. Le programme démarre.

9.2 Démarrage du programme avec départ différé

- Réglez le programme et les options adaptés au type de charge.
- Appuyez à plusieurs reprises sur la touche de départ différé jusqu'à ce que l'écran indique la durée de départ différé souhaitée.



Vous pouvez différer le départ d'un programme d'un minimum de 30 minutes à un maximum de 20 heures.



- Appuyez sur la touche Départ/Pause. Le décompte du départ différé s'affiche. Lorsque le décompte est terminé, le programme démarre.

9.3 Changement de programme

- Tournez le sélecteur de programme sur la position **Ⓐ ARRÊT**
- Sélectionnez le programme.

9.4 À la fin du programme

Une fois le programme terminé :



- Un signal sonore intermittent retentit.
- Le voyant  clignote.
- Le voyant  clignote.
- Le voyant Départ/Pause est allumé.

L'appareil continue à effectuer la phase anti-froissage pendant environ 30 minutes.

La phase anti-froissage évite les plis du linge.

Vous pouvez retirer le linge avant la fin de la phase anti-froissage. Pour de meilleurs résultats, nous vous recommandons de ne retirer le linge que lorsque la phase est presque terminée.

Lorsque la phase anti-froissage est terminée :

- Le voyant  est allumé mais ne clignote pas.
 - Le voyant  est allumé mais ne clignote pas.
 - Le voyant Départ/Pause s'éteint.
1. Tournez le sélecteur de programme sur la position  ARRÊT

2. Ouvrez la porte de l'appareil.
3. Sortez le linge.
4. Fermez la porte de l'appareil.



Pensez toujours à nettoyer le filtre et à vider le bac d'eau de condensation lorsqu'un programme est terminé.

9.5 Fonction de veille

Pour réduire la consommation d'énergie, cette fonction éteint automatiquement l'appareil :



- Au bout de 5 minutes si vous ne lancez aucun programme.
- Au bout de 5 minutes après la fin du programme de lavage.

10. CONSEILS

10.1 Préparation du linge

- Fermez les fermetures à glissière.
- Fermez les boutons des housses de couette.
- Ne laissez pas de cordons ni de rubans dénoués pour le séchage (par exemple des cordons de tablier). Nouez-les avant de démarrer le programme.
- Videz les poches.
- Retournez les articles ayant un revêtement intérieur en coton. Le revêtement en coton doit être tourné vers l'extérieur.
- Sélectionnez toujours le programme le plus adapté au type de linge.

- Ne mélangez pas les couleurs foncées et les couleurs claires.
- Utilisez un programme adapté pour le coton, le jersey et la bonneterie pour éviter qu'ils ne rétrécissent.
- Ne dépassez pas la charge maximale indiquée dans le chapitre des programmes ou sur l'affichage.
- Séchez uniquement du linge adapté au sèche-linge. Reportez-vous aux étiquettes des vêtements.
- Ne séchez pas les grands articles et les petits articles ensemble. Les petits articles peuvent se coincer dans les grands et ne pas sécher correctement.

Étiquette d'entretien du textile	Description
	Linge adapté au sèche-linge.
	Linge adapté au sèche-linge à haute température.
	Linge adapté au sèche-linge à basse température uniquement.

Étiquette d'en-
retien du texti-
le

Linge non adapté au sèche-linge.

11. ENTRETIEN ET NETTOYAGE

11.1 Nettoyage du filtre

1.

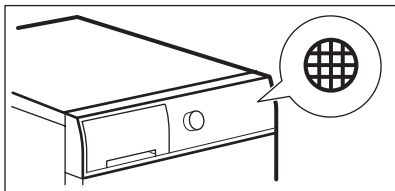

2.

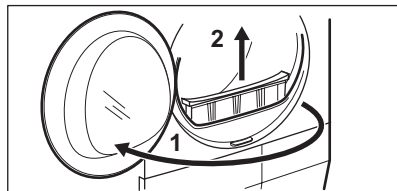

3.

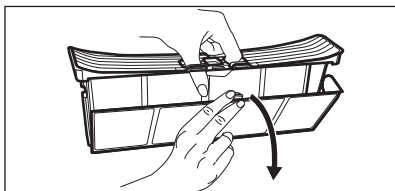

4.



5.1)

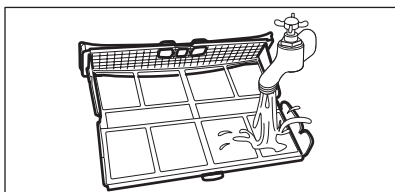

6.

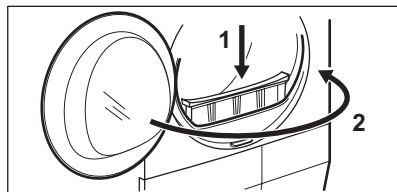

1) si nécessaire, nettoyez le filtre à l'eau chaude.

11.2 Vidange du bac d'eau de condensation

1.

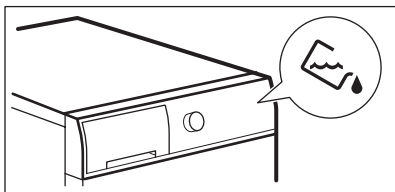

2.

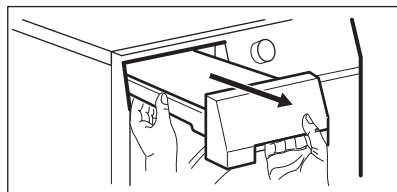

3.

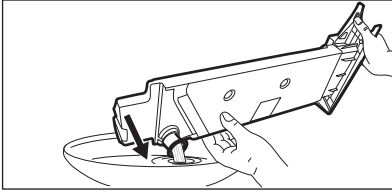

4.

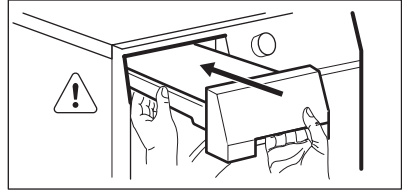

Vous pouvez utiliser l'eau du bac d'eau de condensation comme eau distillée (par exemple pour les fers à vapeur). Avant d'utiliser l'eau, éliminez les résidus avec un filtre.

11.3 Nettoyage du condenseur

1.

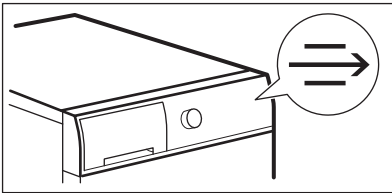

2.

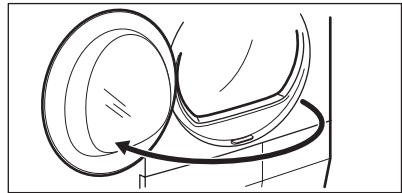

3.

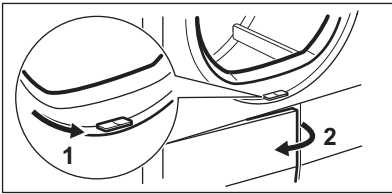

4.

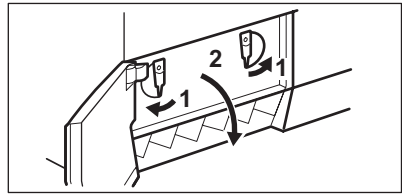

5.

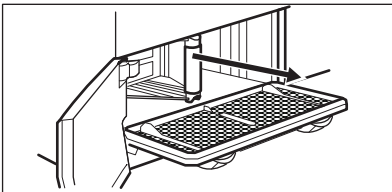

6.

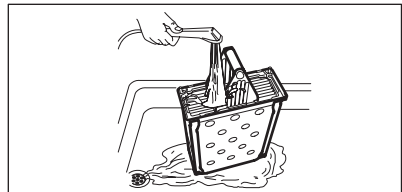

7.

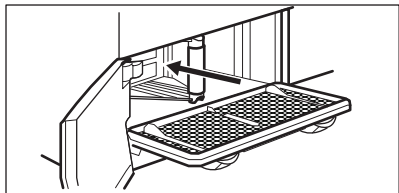

11.4 Nettoyage du tambour



AVERTISSEMENT!

Débranchez l'appareil avant de le nettoyer.

Utilisez un détergent savonneux doux standard pour nettoyer la surface interne du tambour et ses aubes. Séchez les surfaces nettoyées avec un chiffon doux.



ATTENTION!

N'utilisez pas de matières abrasives ou de laine d'acier pour nettoyer le tambour.

11.5 Nettoyage du bandeau de commande et de l'enveloppe

Utilisez un détergent savonneux neutre standard pour nettoyer le bandeau de commande et le boîtier.

8.

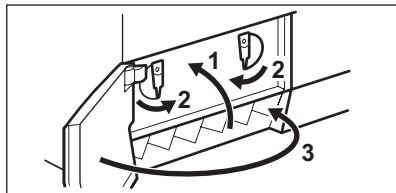

Nettoyez-les à l'aide d'un chiffon humide. Séchez les surfaces nettoyées avec un chiffon doux.



ATTENTION!

Ne nettoyez pas l'appareil à l'aide de produits de nettoyage pour meubles ou autres pouvant entraîner une corrosion.

11.6 Nettoyage des fentes de circulation d'air

Utilisez un aspirateur pour retirer les peluches des fentes de circulation d'air.

12. RÉOLUTION DES PROBLÈMES

Problème	Solution possible
L'appareil ne s'allume pas.	Assurez-vous que la fiche du câble d'alimentation est bien insérée dans la prise de courant.
	Vérifiez le fusible dans la boîte à fusibles (installation domestique).
Le programme ne se lance pas.	Appuyez sur Départ/Pause.
	Vérifiez que le hublot de l'appareil est fermé.
Le hublot de l'appareil ne ferme pas.	Vérifiez que le filtre est correctement installé.
	Assurez-vous que le linge n'est pas coincé entre le hublot de l'appareil et le joint en caoutchouc.

Problème	Solution possible
L'appareil s'arrête en cours de fonctionnement.	Vérifiez que le bac d'eau de condensation est vide. Appuyez sur la touche Départ/Pause pour relancer le programme.
Le cycle de séchage est trop long ou le résultat de séchage n'est pas satisfaisant. ¹⁾	Assurez-vous que le poids du linge est adapté à la durée du programme.
	Assurez-vous que le filtre est propre.
	Le linge est trop mouillé. Essorez une nouvelle fois le linge dans le lave-linge.
	Assurez-vous que la température ambiante de la pièce est supérieure à +5 °C et inférieure à +35 °C. La plage de températures optimales est comprise entre 19 °C et 24 °C.
	Réglez le programme Minuterie ou Très sec. ²⁾
L'affichage indique Err .	Si vous souhaitez sélectionner un nouveau programme, vous devez éteindre puis rallumer l'appareil.
	Assurez-vous que les options sont compatibles avec le programme.
L'affichage indique (par exemple E51).	Éteignez puis rallumez l'appareil. Démarrez un nouveau programme. Si le problème se produit à nouveau, contactez le service après-vente.

¹⁾ Le programme s'arrête automatiquement au bout de 5 heures

²⁾ Il est possible que certaines parties des gros articles à sécher restent humides (par ex. les draps).

Si les résultats de séchage ne sont pas satisfaisants

- Le programme réglé n'était pas adapté.
- Le filtre est obstrué.
- Le condenseur est obstrué.
- Vous avez introduit trop de linge dans l'appareil.
- Le tambour est sale.
- Mauvais réglage du capteur de conductivité (reportez-vous au

chapitre « Réglages - Réglage du degré d'humidité résiduelle dans le linge » pour connaître le réglage optimal.

- Les fentes de circulation d'air sont obstruées.
- La température ambiante de la pièce est trop basse ou trop élevée (la plage de températures optimales se situe entre 19 °C et 24 °C)

13. DONNÉES TECHNIQUES

Hauteur x Largeur x Profondeur	850 x 600 x 600 mm (maximum 665 mm)
Profondeur max. avec hublot ouvert	1100 mm
Largeur max. avec hublot ouvert	950 mm
Hauteur réglable	850 mm (+ 15 mm - réglage des pieds)
Capacité du tambour	118 l
Charge maximale	8 kg
Tension	230 V
Fréquence	50 Hz
Niveau de puissance sonore	66 dB
Puissance totale	2800 W
Classe d'efficacité énergétique	B
Consommation énergétique du programme standard pour le coton avec une charge complète. ¹⁾	4,81 kWh
Consommation énergétique du programme standard pour le coton avec une charge partielle. ²⁾	2,52 kWh
Consommation énergétique annuelle ³⁾	560,50 kWh
Puissance absorbée en mode « Veille » ⁴⁾	0,05 W
Puissance absorbée en mode éteint ⁴⁾	0,05 W
Type d'utilisation	Domestique
Température ambiante permise	+ 5 °C à + 35 °C
Niveau de protection contre l'infiltration de particules solides et d'humidité assuré par le couvercle de protection, excepté là où l'équipement basse tension ne dispose d'aucune protection contre l'humidité	IPX4

¹⁾ Conformément à la norme EN 61121. 8 kg de coton, essoré à 1 000 tr/min.

²⁾ Conformément à la norme EN 61121. 4 kg de coton, essoré à 1 000 tr/min.

³⁾ Consommation énergétique annuelle en kWh basée sur 160 cycles de séchage du programme standard pour le coton, avec une charge complète ou partielle, et la consommation des modes basse consommation. La consommation énergétique réelle par cycle dépendra de l'utilisation de l'appareil (NORME (EU) No 392/2012).

⁴⁾ Conformément à la norme EN 61121.

Les informations fournies dans le tableau ci-dessus sont conformes à la directive d'application 392/2012 de la réglementation 2009/125/EC de la commission européenne.

13.1 Données de consommation

Programme	Vitesse d'essorage / humidité résiduelle	Temps de séchage 1)	Consommation énergétique ²⁾
Coton Eco 8 kg			
Prêt à Ranger	1400 tr/min / 50%	120 min.	4,10 kWh
	1000 tr/min / 60%	139 min.	4,81 kWh
Prêt à repasser	1400 tr/min / 50%	93 min.	3,11 kWh
	1000 tr/min / 60%	110 min.	3,81 kWh
Coton Eco 4 kg			
Prêt à Ranger	1400 tr/min / 50%	69 min.	2,18 kWh
	1000 tr/min / 60%	79 min.	2,52 kWh
Synthétiques 3,5 kg			
Prêt à Ranger	1200 tr/min / 40%	52 min.	1,56 kWh
	800 tr/min / 50%	68 min.	1,88 kWh

1) Pour les charges partielles, la durée du cycle est plus courte et l'appareil utilise moins d'énergie.

2) Si la température ambiante n'est pas adaptée et/ou si le linge est mal essoré, la durée du cycle peut-être prolongée et la consommation d'énergie peut augmenter.

14. FICHE D'INFORMATIONS DU PRODUIT EN RÉFÉRENCE À LA RÉGLEMENTATION DE L'UE 1369/2017

Fiche d'informations du produit	
Marque	Electrolux
Modèle	EW6C4824SC, PNC916098564
Capacité nominale en kg	8
sèche-linge domestique à tambour est à évacuation d'air ou à condensation	Condenseur
Classe d'efficacité énergétique	B

Consommation d'énergie en kWh par an, sur la base de 160 cycles de séchage pour le programme coton standard à pleine charge et à demi-charge, et de la consommation des modes à faible puissance. La consommation réelle d'énergie par cycle dépend des conditions d'utilisation de l'appareil.	560,50
sèche-linge domestique à tambour automatique ou sèche-linge domestique à tambour non automatique	Automatique
consommation d'énergie pour le programme coton standard à pleine charge in kWh	4,81
consommation d'énergie pour le programme coton standard à demi-charge in kWh	2,52
consommation d'énergie pondérée en mode arrêt en W	0,05
consommation d'électricité en mode laissé sur marche en W	0,05
durée du mode laissé sur marche en minutes	10
le «programme coton standard» à pleine charge et à demi-charge est le cycle de séchage standard auquel se rapportent les informations qui figurent sur l'étiquette et sur la fiche. Ce programme convient pour le séchage de textiles en coton normalement humides et qu'il constitue le programme le plus efficace en termes de consommation d'énergie pour le coton.	
durée pondérée du programme pour le "programme coton standard à pleine charge et à demi-charge" en minutes	105
durée pondérée du programme pour le "programme coton standard à pleine charge" en minutes	139
durée du programme pour le "programme coton standard à demi-charge" en minutes	79
Classe de taux de condensation sur une échelle allant de G (appareils les moins efficaces) à A (appareils les plus efficaces)	B
taux de condensation moyen du programme coton standard à pleine charge en pourcentage	81
taux de condensation moyen du programme coton standard à demi-charge en pourcentage	81
le taux de condensation pondéré du "programme coton standard à pleine charge et à demi-charge"	81
niveau de puissance acoustique in dB	66
Appareil intégrable O/N	Non

Les informations fournies dans le tableau ci-dessus sont conformes à la directive d'application 392/2012 de la réglementation 2009/125/EC de la commission européenne.

15. EN MATIÈRE DE PROTECTION DE L'ENVIRONNEMENT

Recyclez les matériaux portant le symbole . Déposez les emballages dans les conteneurs prévus à cet effet. Contribuez à la protection de l'environnement et à votre sécurité, recyclez vos produits électriques et

électroniques. Ne jetez pas les appareils portant le symbole  avec les ordures ménagères. Emmenez un tel produit dans votre centre local de recyclage ou contactez vos services municipaux.

F FRANCE ONLY



www.electrolux.com/shop



136958900-A-402018

