

EW7H5125SU



FR Sèche-linge

Notice d'utilisation



TABLE DES MATIÈRES

1. INFORMATIONS DE SÉCURITÉ.....	3
2. CONSIGNES DE SÉCURITÉ.....	6
3. DESCRIPTION DE L'APPAREIL.....	8
4. BANDEAU DE COMMANDE.....	9
5. TABLEAU DES PROGRAMMES.....	10
6. OPTIONS.....	11
7. RÉGLAGES.....	12
8. AVANT LA PREMIÈRE UTILISATION.....	14
9. UTILISATION QUOTIDIENNE.....	15
10. CONSEILS.....	17
11. ENTRETIEN ET NETTOYAGE.....	18
12. DÉPANNAGE.....	21
13. DONNÉES TECHNIQUES.....	23
14. GUIDE DE DÉMARRAGE RAPIDE	25
15. FICHE D'INFORMATION PRODUIT EN RÉFÉRENCE AU RÈGLEMENT 1369/2017 DE L'UE.....	27

NOUS PENSONS À VOUS

Merci d'avoir acheté un appareil Electrolux. Vous avez choisi un produit qui bénéficie de décennies d'expérience professionnelle et d'innovation. Ingénieux et élégant, cet appareil a été conçu pour vous. C'est la raison pour laquelle vous pouvez avoir la certitude d'obtenir d'excellents résultats à chaque utilisation. Bienvenue chez Electrolux.

Visitez notre site Web pour :



Obtenir des conseils d'utilisation, des brochures, un dépanneur, des informations sur le service et les réparations :

www.electrolux.com/support



Enregistrer votre produit pour un meilleur service :

www.registerelectrolux.com



Acheter des accessoires, des consommables et des pièces de rechange d'origine pour votre appareil :

www.electrolux.com/shop

SERVICE ET ASSISTANCE À LA CLIENTÈLE

Utilisez toujours des pièces de rechange d'origine.

Avant de contacter notre centre de service agréé, assurez-vous de disposer des informations suivantes : Modèle, PNC, Numéro de série.

Les informations se trouvent sur la plaque signalétique.

 Avertissement/Mise en garde-Information de sécurité

 Informations générales et conseils

 Informations environnementales

Sous réserve de modifications.

1. INFORMATIONS DE SÉCURITÉ

Avant de commencer à installer et utiliser cet appareil, lisez attentivement les instructions fournies. Le fabricant ne pourra pas être tenu responsable des blessures et dégâts résultant d'une mauvaise installation ou utilisation. Conservez toujours les instructions dans un lieu sûr et accessible pour vous y référer ultérieurement.



- Lisez les instructions fournies.



AVERTISSEMENT : Risque d'incendie / Matières inflammables.

L'appareil contient un gaz inflammable, le propane (R290), ayant un niveau élevé de compatibilité environnementale. Maintenez les sources de feu et d'inflammation à l'écart de l'appareil. Veillez à ne pas endommager le circuit frigorifique contenant du propane.

1.1 Sécurité des enfants et des personnes vulnérables



AVERTISSEMENT!

Risque d'asphyxie, de blessure ou d'invalidité permanente.

- Cet appareil peut être utilisé par des enfants âgés d'au moins 8 ans et par des personnes ayant des capacités physiques, sensorielles ou mentales réduites ou dénuées d'expérience ou de connaissance, s'ils sont correctement surveillés ou si des instructions relatives à l'utilisation de l'appareil en toute sécurité leur ont été données et s'ils comprennent les risques encourus.
- Les enfants entre 3 et 8 ans et les personnes ayant un handicap très important et complexe doivent être tenus à l'écart de l'appareil, à moins d'être surveillés en permanence.

- Les enfants de moins de 3 ans doivent être tenus à l'écart de l'appareil, à moins d'être surveillés en permanence.
- Ne laissez pas les enfants jouer avec l'appareil.
- Ne laissez pas les emballages à la portée des enfants et jetez-les convenablement.
- Ne laissez pas les détergents à la portée des enfants.
- Tenez les enfants et les animaux éloignés de l'appareil lorsque la porte est ouverte.
- Si l'appareil est équipé d'un dispositif de sécurité enfants, nous vous recommandons de l'activer.
- Le nettoyage et l'entretien ne doivent pas être effectués par des enfants sans surveillance.

1.2 Consignes générales de sécurité

- Ne modifiez pas les caractéristiques de cet appareil.
- Si le sèche-linge est placé au-dessus d'un lave-linge, utilisez le kit de superposition. Le kit de superposition, disponible auprès d'un revendeur agréé, ne peut être utilisé qu'avec l'appareil indiqué dans les instructions (fournies avec l'accessoire). Lisez attentivement les instructions avant de procéder à l'installation (reportez-vous au livret d'installation).
- L'appareil peut être installé de façon autonome ou sous un plan de travail de cuisine si un espace correct est disponible (reportez-vous au livret d'installation).
- L'appareil ne doit pas être installé derrière une porte à serrure, une porte coulissante ni une porte battante dotée d'une charnière du côté opposé à l'appareil qui pourrait empêcher l'ouverture complète de la porte.
- Les orifices d'aération situés à la base ne doivent pas être obstrués par de la moquette, un tapis, ou tout type de revêtement de sol.
- **ATTENTION** : L'appareil ne doit pas être branché à l'alimentation en utilisant un appareil de connexion externe comme un minuteur, ou branché à un circuit qui est régulièrement activé/désactivé par un fournisseur d'énergie.

- Ne branchez la fiche d'alimentation à la prise de courant qu'à la fin de l'installation. Après l'installation, assurez-vous que la prise est accessible.
- Aérez suffisamment la pièce où est installé l'appareil pour éviter le reflux de gaz provenant d'appareils utilisant d'autres combustibles, y compris les flammes nues.
- **AVERTISSEMENT** : N'installez pas l'appareil dans un environnement sans renouvellement d'air. L'appareil contient un gaz inflammable, le propane (R290), ayant un niveau élevé de compatibilité environnementale. Maintenez les sources de feu et d'inflammation à l'écart de l'appareil. Veillez à ne pas endommager le circuit frigorifique contenant du propane.
- **AVERTISSEMENT** : Dans l'enceinte de l'appareil ou dans la structure intégrée, veillez à ce que l'orifice de ventilation ne soit pas obstrué.
- **AVERTISSEMENT** : N'endommagez pas le circuit réfrigérant.
- Si le câble d'alimentation est endommagé, il doit être remplacé par le fabricant, un service de maintenance agréé ou un technicien qualifié afin d'éviter tout danger lié à l'électricité.
- Respectez la charge maximale de 8 kg (reportez-vous au chapitre « Tableau des programmes »).
- N'utilisez pas l'appareil si certains articles ont été salis par des produits chimiques industriels.
- Retirez les peluches ou morceaux d'emballage accumulés autour de l'appareil.
- N'utilisez pas l'appareil sans filtre. Nettoyez le filtre à peluches avant ou après chaque utilisation.
- N'introduisez que du linge propre dans le sèche-linge.
- Il convient que les articles qui ont été salis par des substances telles que l'huile de cuisson, l'acétone, l'alcool, l'essence, le kérosène, les détachants, la térébenthine, la cire et les substances pour retirer la cire soient lavés dans de l'eau chaude avec une

quantité supplémentaire de détergent avant d'être séchés dans le sèche-linge à tambour.

- Il convient que les articles comme le caoutchouc mousse (mousse de latex), les bonnets de douche, les textiles étanches, les articles doublés de caoutchouc et les vêtements ou les oreillers comprenant des parties en caoutchouc mousse ne soient pas séchés dans le sèche-linge.
- Les assouplissants ou autres produits similaires doivent être utilisés conformément aux instructions de leur fabricant.
- Retirez des vêtements tous les objets pouvant provoquer un incendie comme les briquets ou les allumettes.
- **AVERTISSEMENT** : N'arrêtez jamais le sèche-linge avant la fin du cycle de séchage à moins de sortir immédiatement tout le linge et de le déplier pour mieux dissiper la chaleur.
- Avant toute opération d'entretien, éteignez l'appareil et débranchez la fiche de la prise secteur.

2. CONSIGNES DE SÉCURITÉ

2.1 Installation



Avertissement : Risque d'incendie / Matières inflammables.

- Retirez l'intégralité de l'emballage.
- N'installez pas et ne branchez pas un appareil endommagé.
- Suivez scrupuleusement les instructions d'installation fournies avec l'appareil.
- N'installez pas l'appareil dans un environnement sans renouvellement d'air
L'appareil contient un gaz inflammable, le propane (R290), ayant un niveau élevé de compatibilité environnementale. Maintenez les sources de feu et d'inflammation à l'écart de l'appareil. Veillez à ne pas endommager le circuit frigorifique contenant du propane.
- Soyez toujours vigilants lorsque vous déplacez l'appareil car il est lourd. Utilisez toujours des gants de sécurité et des chaussures fermées.
- N'installez pas l'appareil ou ne l'utilisez pas dans un endroit où la température ambiante est inférieure à 5 °C ou supérieure à 35 °C.
- L'appareil doit être installé sur un sol plat, stable, résistant à la chaleur et propre.
- Assurez-vous que de l'air circule entre l'appareil et le sol.
- Déplacez toujours l'appareil en position verticale.
- La surface arrière de l'appareil doit être positionnée contre le mur.
- Une fois l'appareil installé à son emplacement permanent, vérifiez qu'il est bien de niveau à l'aide d'un niveau à bulle. S'il n'est pas de niveau, réglez les pieds jusqu'à ce qu'il le soit.

2.2 Raccordement électrique



AVERTISSEMENT!

Risque d'incendie ou d'électrocution.

- Ne branchez la fiche secteur dans la prise secteur qu'à la fin de l'installation. Assurez-vous que la prise secteur est accessible après l'installation.
- L'appareil doit être relié à la terre.
- Assurez-vous que les paramètres figurant sur la plaque signalétique correspondent aux données électriques nominale de l'alimentation secteur.
- Utilisez toujours une prise de courant de sécurité correctement installée.
- N'utilisez pas d'adaptateurs multiprise et de rallonges.
- Ne tirez pas sur le câble secteur pour débrancher l'appareil. Tirez toujours sur la fiche de la prise secteur.
- Ne touchez jamais le câble d'alimentation ni la fiche avec des mains mouillées.

2.3 Utilisation



AVERTISSEMENT!

Risque de blessure, de choc électrique, d'incendie, de brûlures ou de dommage matériel à l'appareil.



Avertissement : Risque d'incendie / Matières inflammables. L'appareil contient un gaz inflammable, le propane (R290), ayant un niveau élevé de compatibilité environnementale. Maintenez les sources de feu et d'inflammation à l'écart de l'appareil. Veillez à ne pas endommager le circuit frigorifique contenant du propane.

- Cet appareil est exclusivement destiné à une utilisation domestique.
- Ne séchez pas d'articles endommagés (déchirés, effiloché) contenant un rembourrage ou un garnissage.
- Si le linge a été lavé avec un détachant, effectuez un cycle de rinçage supplémentaire avant de lancer le cycle de séchage.

- Séchez uniquement les textiles adaptés au séchage dans un sèche-linge. Suivez les instructions de lavage figurant sur l'étiquette des textiles.
- N'utilisez pas l'eau de condensation/distillée pour préparer des boissons ni pour cuisiner. Elle peut entraîner des problèmes de santé chez les personnes et les animaux domestiques.
- Ne montez pas sur la porte ouverte de l'appareil et ne vous asseyez pas dessus.
- N'introduisez pas de linge non essoré dans l'appareil.

2.4 Entretien et Nettoyage



AVERTISSEMENT!

Risque de blessure corporelle ou de dommages matériels.



Avertissement : Risque d'incendie / Matières inflammables. L'appareil contient un gaz inflammable, le propane (R290), ayant un niveau élevé de compatibilité environnementale. Maintenez les sources de feu et d'inflammation à l'écart de l'appareil. Veillez à ne pas endommager le circuit frigorifique contenant du propane.

- Ne pulvérisez pas d'eau ni de vapeur pour nettoyer l'appareil.
- Nettoyez l'appareil avec un chiffon doux humide. Utilisez uniquement des produits de lavage neutres. N'utilisez pas de produits abrasifs, de tampons à récurer, de solvants ni d'objets métalliques.
- Soyez prudent en nettoyant l'appareil pour éviter d'endommager le système de refroidissement.

2.5 Compresseur



AVERTISSEMENT!

Risque d'endommagement de l'appareil.

- Le compresseur et son système dans le sèche-linge sont remplis d'un agent spécial exempt de fluoro-chloro-hydrocarbures. Ce système doit rester

serré. L'endommagement de l'installation peut provoquer une fuite.

2.6 Maintenance

- Pour réparer l'appareil, contactez un service après-vente agréé.
- Utilisez exclusivement des pièces d'origine.

2.7 Mise au rebut



AVERTISSEMENT!

Risque de blessure ou d'asphyxie.



Avertissement : Risque d'incendie / Risque de dommages aux biens et à l'appareil.

- Débranchez l'appareil de l'alimentation électrique et de l'arrivée d'eau.
- Coupez le câble d'alimentation au ras de l'appareil et mettez-le au rebut.
- L'appareil contient un gaz inflammable (R290). Contactez votre service municipal pour obtenir des informations sur la marche à suivre pour mettre l'appareil au rebut.
- Retirez le dispositif de verrouillage du hublot pour empêcher les enfants et les animaux de s'enfermer dans le tambour.
- Jetez l'appareil en vous conformant aux exigences locales relatives à la mise au rebut des Déchets d'équipements électriques et électroniques (DEEE).

3. DESCRIPTION DE L'APPAREIL

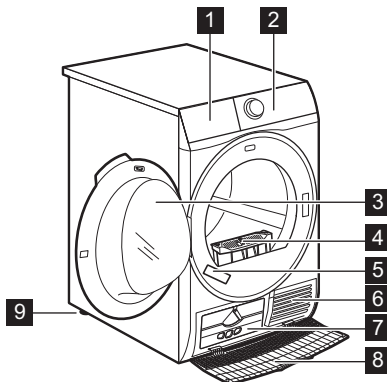

- 1 Bac d'eau de condensation
- 2 Panneau de commande
- 3 Hublot de l'appareil
- 4 Filtre
- 5 Plaque de calibrage
- 6 Fentes de circulation d'air
- 7 Couvercle du condenseur
- 8 Cache du condenseur thermique
- 9 Pieds réglables



Pour vous faciliter le chargement du linge ou l'installation, le hublot est réversible. (Reportez-vous à la notice séparée.)

4. BANDEAU DE COMMANDE

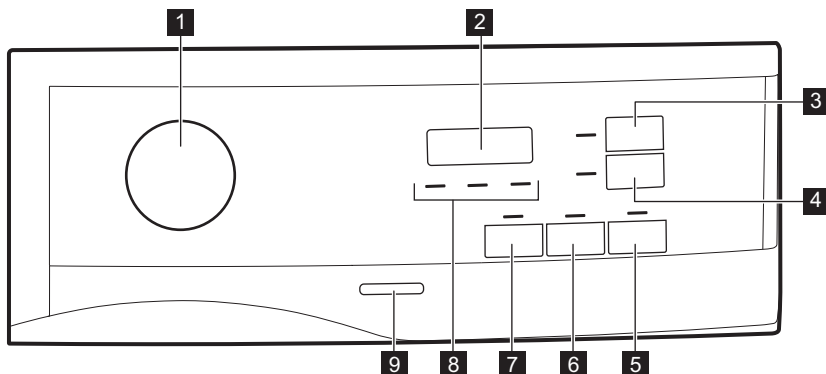

1 Sélecteur de programme et touche ●
RÉINITIALISER

2 Affichage



3 Touche Minuterie

4 Touche Départ Différé

5 Touche Départ/Pause

6 Touche Anti-froissage

7 Touche Rotation alternée

8 Voyant :  nettoyez le filtre, 
videz l'eau du bac,  vérifiez le
condenseur

9 Touche Marche/Arrêt



Appuyez sur les touches, dans la zone portant le symbole ou le nom de l'option. Ne portez pas de gants lorsque vous utilisez le bandeau de commande. Assurez-vous que le bandeau de commande est toujours propre et sec.



4.1 Affichage



Symbole sur l'affichage	Description du symbole
	sécurité enfants activée
- - -	mauvaise sélection ou sélecteur de programme sur la position ● « Réinitialiser ».
2 : 0 0	durée du programme
: 10 - 2 : 0 0	durée de la minuterie
1 h - 20 h	durée du départ différé

5. TABLEAU DES PROGRAMMES

Programme	Charge 1)	Propriétés / Étiquette d'entretien des textiles ²⁾
 3) Coton Eco	8 kg	Le cycle peut être utilisé pour sécher du coton avec le degré de séchage « Coton - prêt à ranger », avec des économies d'énergie maximales. / 
Coton Très sec	8 kg	Cycle défini pour le séchage complet d'articles en coton de différentes tailles / différents tissages. / 
Coton Prêt à Ranger	8 kg	Le cycle défini pour sécher tous types de cotons prêts à être rangés (prêt à ranger). / 
Coton Prêt à repasser	8 kg	Degré de séchage : adapté au repassage. / 
Synthétiques Très sec	3,5 kg	Degré de séchage : très sec. / 
Synthétiques Prêt à Ranger	3,5 kg	Degré de séchage : prêt à ranger. / 
Repassage Facile	1 kg (ou 5 chemises)	Vêtements faciles à entretenir demandant un minimum de repassage. Les résultats de séchage peuvent varier en fonction du type de textile. Dépliez-les le plus possible avant de les placer dans l'appareil. Une fois le programme terminé, sortez immédiatement les articles et accrochez-les sur un cintre. / 
Minuterie	5 kg	Avec ce programme, vous pouvez utiliser l'option Minuterie et régler la durée du programme. Le temps de séchage doit être adapté à la charge, par ex. 2 heures pour 5 kg de coton. / 
Mixtes	3 kg	Cotons et textiles synthétiques. Programme basse température. Programme délicat avec de l'air chaud. / 
Draps	3 kg	Linge de lit comme des draps simples et doubles, des taies d'oreillers, des couvre-lits. / 
Soie	1 kg	Soie adaptée au sèche-linge. / 

Programme	Charge 1)	Propriétés / Étiquette d'entretien des textiles ²⁾
Laine	1 kg	Lainages. Séchage en douceur des lainages lavables à la main. Sortez immédiatement les articles une fois le programme terminé.
Denim	4 kg	Vêtements décontractés tels que les jeans, les sweats, avec différentes épaisseurs de tissu (par ex. au niveau du poignet, du col ou des coutures). / 
Délicats	4 kg	Articles en textiles délicats tels que l'acrylique, la viscose, la soie artificielle et leurs alliages. / 

1) Poids maximal des articles secs.

2) Pour connaître la signification des symboles de textiles, consultez le chapitre *CONSEILS PRATIQUES : Préparation du linge*.

3) Le programme  Coton Prêt à Ranger ECO est le « Programme coton standard » conformément au Règlement UE de la commission N° 392/2012. Il est adapté au séchage du linge en coton humide normal. Il s'agit du programme le plus efficace en termes de consommation d'énergie pour sécher du linge en coton humide.

6. OPTIONS

6.1 Rotation alternée

Augmente la fréquence d'inversement du tambour pour réduire la torsion et l'enchevêtrement des articles. Pour améliorer l'uniformité des résultats de séchage et réduire les plis. Recommandée pour les articles grands ou longs (par ex., draps, pantalons, robes longues).

10 minutes à un maximum de 2 heures. Le réglage requis pour la durée doit correspondre à la quantité de linge dans l'appareil.



Nous vous recommandons de régler une durée plus courte pour les petites quantités de linge ou pour un seul article.

6.2 Anti-froissage

Prolonge la phase anti-froissage de 60 minutes à la fin du cycle de séchage. Cette fonction réduit les plis. Le linge peut être retiré durant la phase anti-froissage.

6.4 option Minuterie activée pour le programme Laine

Option adaptée au programme Laine pour régler le niveau final de séchage.

6.3 Minuterie

Vous pouvez régler la durée du programme, d'un minimum de

6.5 Tableau des options

Programmes ¹⁾	Rotation alternée	Anti-froissage	Minuterie
 Coton Eco		■	
Coton Très sec	■	■	
Coton Prêt à Ranger	■	■	
Coton Prêt à repasser	■	■	
Synthétiques Très sec	■	■	
Synthétiques Prêt à Ranger	■	■	
Repassage Facile		■	
Minuterie		■	■
Mixtes		■	■
Draps		■	
Soie		■	
Laine			■ 2)
Denim	■	■	
Délicats		■	

1) Conjointement au programme, vous pouvez régler 1 ou plusieurs options. Pour les activer ou les désactiver, appuyez sur la touche correspondante.

2) Consultez le chapitre des OPTIONS : Minuterie pour le programme Laine

7. RÉGLAGES

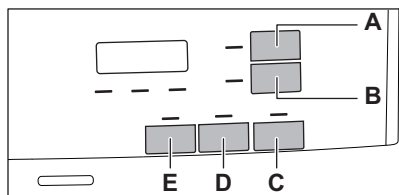

- A. Touche Minuterie
- B. Touche Départ Différé
- C. Touche Départ/Pause
- D. Touche Anti-froissage
- E. Touche Rotation alternée

7.1 Fonction Sécurité enfants

Cette option empêche les enfants de jouer avec l'appareil pendant le déroulement d'un programme. Les touches sont verrouillées.

Seule la touche Marche/Arrêt est déverrouillée.

Activation de l'option Sécurité enfants :

1. Appuyez sur la touche Marche/Arrêt pour allumer l'appareil.

- Appuyez sur la touche **(E)** et maintenez-la enfoncée pendant quelques secondes.

Le voyant Sécurité enfants s'allume.

- i** Vous pouvez désactiver l'option Sécurité enfants pendant le déroulement d'un programme. Appuyez sur les mêmes touches et maintenez-les enfoncées jusqu'à ce que le voyant de la sécurité enfants s'éteigne. La Sécurité enfants n'est pas disponible durant les 8 secondes suivant l'allumage de l'appareil.

7.2 Réglage de l'humidité résiduelle dans le linge

- i** À chaque fois que vous entrez dans le mode « Réglage de l'humidité résiduelle dans le linge », le degré d'humidité résiduelle précédent est remplacé par la nouvelle valeur (par exemple, le réglage précédent - 2 - devient - 1 -).

Pour modifier le degré d'humidité résiduelle par défaut :

- Appuyez sur la touche Marche/Arrêt pour allumer l'appareil.
- Utilisez le sélecteur de programme pour sélectionner un programme.
- Attendez environ 8 secondes.
- Appuyez simultanément sur les touches **(E)** et **(D)** et maintenez-les enfoncées.

L'un des voyants suivants s'allume :

- □ - séchage maximal
 - 1 - linge plus sec
 - 2 - linge sec standard
- Maintenez les touches **(E)** et **(D)** enfoncées jusqu'à ce que le voyant du niveau souhaité s'allume.

- i** Si l'affichage repasse en mode normal (la durée du programme sélectionné à l'étape 2 s'affiche) alors que vous réglez le degré d'humidité résiduelle, maintenez une nouvelle fois les touches **(E)** et **(D)** enfoncées pour revenir au mode « Réglage de l'humidité résiduelle dans le linge » (le degré d'humidité résiduelle précédent sera remplacé par la nouvelle valeur).

- Au bout de 5 secondes, l'affichage repasse en mode normal.

7.3 Voyant du bac d'eau de condensation

Par défaut, le voyant du bac d'eau de condensation est allumé. Il s'allume à la fin du programme ou lorsque vous devez vider le bac d'eau de condensation.

- i** Si le kit de vidange est installé (accessoire supplémentaire), l'appareil vidange automatiquement le bac d'eau de condensation. Dans ce cas, nous vous recommandons de désactiver le voyant du bac d'eau de condensation.

Désactivation du voyant du bac d'eau de condensation :

- Appuyez sur la touche Marche/Arrêt pour allumer l'appareil.
- Attendez environ 8 secondes.
- Appuyez simultanément sur les touches **(B)** et **(D)** et maintenez-les enfoncées.

L'une des 2 configurations suivantes s'affiche :

- L'affichage indique « Off ». Au bout de 5 secondes, l'affichage repasse en mode normal.
- L'affichage indique « On ». Au bout de 5 secondes, l'affichage repasse en mode normal.

7.4 Alarme activée/désactivée

Pour activer ou désactiver les signaux sonores, appuyez simultanément sur les

touches (A) et (B) et maintenez-les enfoncées pendant environ 2 secondes.

8. AVANT LA PREMIÈRE UTILISATION

i Les verrous à l'arrière du tambour se retirent automatiquement lorsque le sèche-linge est allumé pour la première fois. Il se peut que vous entendiez du bruit.

i **Il est fortement recommandé de lancer un programme pour la première fois sans la charge pendant quelques secondes pour s'assurer que les verrous à l'arrière du tambour sont correctement retirés.**

Pour débloquer les verrous à l'arrière du tambour :

1. Mettez l'appareil en marche.
2. Sélectionnez un programme.
3. Appuyez sur la touche Départ/Pause. Le tambour commence à tourner. Les verrous à l'arrière du tambour sont automatiquement désactivés.

i Si le tambour ne tourne toujours pas, veuillez libérer manuellement les verrous à l'arrière du tambour (pour ce faire, veuillez utiliser la clé fournie).

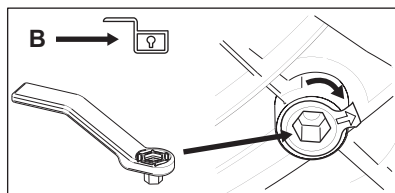
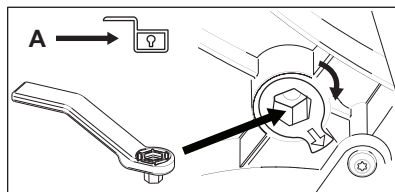
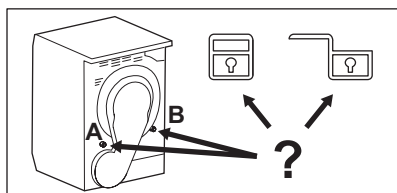

Avant d'utiliser l'appareil pour sécher des articles :

- Nettoyez le tambour du sèche-linge avec un chiffon humide.
- Lancez un programme d'une heure avec du linge humide.

i Au début du cycle de séchage (3 à 5 premières minutes) le niveau sonore peut être légèrement plus fort. Ceci est dû au démarrage du compresseur. Ce phénomène est normal sur tous les appareils fonctionnant avec un compresseur comme les réfrigérateurs et congélateurs.

8.1 Odeur inhabituelle

L'appareil est soigneusement emballé.

Après le déballage du produit, vous pouvez constater une odeur inhabituelle. Ceci est normal sur les produits neufs.

L'appareil est constitué de plusieurs types de matériaux qui peuvent générer ensemble une odeur inhabituelle.

Au fil du temps et après quelques cycles de séchage, l'odeur inhabituelle disparaît progressivement.

8.2 Bruits

- i** Différents bruits peuvent être émis à différentes phases du cycle de séchage. Ces bruits de fonctionnement sont tout à fait normaux.

Fonctionnement du compresseur.

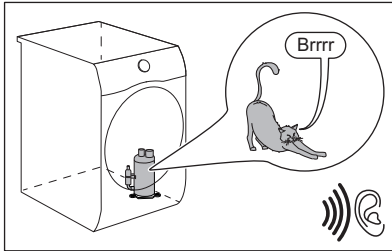

Tambour tournant.

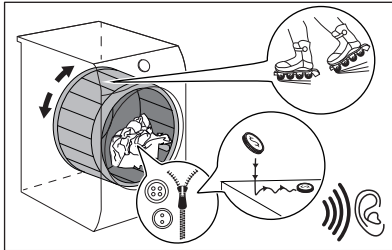

Fonctionnement des ventilateurs.

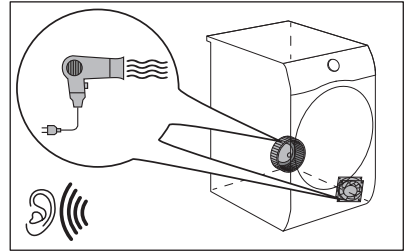

Fonctionnement de la pompe et transfert de la condensation dans le réservoir.

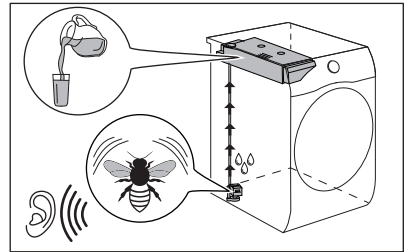

9. UTILISATION QUOTIDIENNE

9.1 Démarrage d'un programme sans départ différé

1. Préparez le linge et chargez l'appareil.

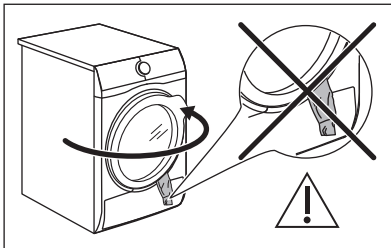

ATTENTION!

Assurez-vous que le hublot est fermé et que le linge n'est pas coincé entre le hublot de l'appareil et le joint en caoutchouc.

2. Appuyez sur la touche Marche/Arrêt pour allumer l'appareil.
3. Réglez le programme et les options adaptés au type de charge. L'affichage indique la durée du programme.

 Les véritables temps de séchage dépendent du type de charge (quantité et composition), de la température ambiante et du taux d'humidité dans votre linge après la phase d'essorage.

4. Appuyez sur la touche Départ/Pause. Le programme démarre.

9.2 Démarrage du programme avec départ différé

1. Réglez le programme et les options adaptés au type de charge.
2. Appuyez à plusieurs reprises sur la touche de départ différé jusqu'à ce que l'écran indique la durée de départ différé souhaitée.

 Vous pouvez différer le départ d'un programme d'un minimum de 1 heure à un maximum de 20 heures.

3. Appuyez sur la touche Départ/Pause. Le décompte du départ différé s'affiche. Lorsque le compte à rebours arrive à son terme, l'appareil démarre.

9.3 Changement de programme



1. Appuyez sur la touche Marche/Arrêt pour éteindre l'appareil
2. Appuyez sur la touche Marche/Arrêt pour allumer l'appareil.
3. Sélectionnez le programme.



Alternativement :

1. Tournez le sélecteur de programme sur la position ● « Réinitialiser ».
2. Attendez 1 seconde. L'affichage indique — — —.
3. Sélectionnez le programme.

9.4 À la fin du programme

Une fois le programme terminé :





- Un signal sonore intermittent retentit.
- L'affichage indique  :  

- Les voyants  Filtre et  Bac plein s'allument.
- Le voyant Départ/Pause est allumé. L'appareil continue à effectuer la phase anti-froissage pendant environ 30 minutes ou plus si l'option Anti-froissage a été sélectionnée (reportez-vous au chapitre *Option - Anti-froissage*).

La phase anti-froissage réduit le froissage du linge.

Vous pouvez retirer le linge avant la fin de la phase anti-froissage. Pour de meilleurs résultats, nous vous recommandons de ne retirer le linge que lorsque la phase est terminée ou presque.

Lorsque la phase anti-froissage est terminée :

- L'affichage continue d'indiquer  :  
- Les voyants  Filtre et  Bac plein s'allument.
- Départ/Pause Le voyant s'éteint.

1. Appuyez sur la touche Marche/Arrêt pour éteindre l'appareil.
 2. Ouvrez la porte de l'appareil.
 3. Sortez le linge.
 4. Fermez la porte de l'appareil.
- Causes possibles de résultats de séchage non satisfaisants :

- Paramètres du degré de séchage par défaut non adaptés. Consultez le chapitre *Réglage du niveau de séchage par défaut*
- La température ambiante est trop basse ou trop élevée. La température ambiante optimale est comprise entre 18 et 25 °C.

 **Pensez toujours à nettoyer le filtre et à vider le bac d'eau de condensation lorsqu'un programme est terminé.**

9.5 Fonction Veille

Pour réduire la consommation d'énergie, cette fonction éteint automatiquement l'appareil :

- Au bout de 5 minutes si vous ne lancez aucun programme.
- Au bout de 5 minutes après la fin du programme de lavage.



Le temps est baissé à 30 secondes si le sélecteur pointe sur la position ● « Réinitialiser ».

10. CONSEILS

10.1 Préparation du linge



Très souvent après le cycle de lavage, les vêtements sont mélangés et enchevêtrés.

Sécher des vêtements mélangés et enchevêtrés n'est pas efficace.

Pour garantir un flux d'air approprié et un séchage homogène, il est conseillé de secouer et de charger un par un les vêtements dans le sèche-linge.

Pour garantir un processus de séchage approprié :

- Fermez les fermetures à glissière.
- Fermez les boutons des housses de couette.
- Ne laissez pas de cordons ni de rubans dénoués pour le séchage (par exemple des cordons de tablier). Nouez-les avant de démarrer le programme.
- Videz les poches.
- Retournez les articles ayant un revêtement intérieur en coton. Le

revêtement en coton doit être tourné vers l'extérieur.

- Sélectionnez toujours le programme le plus adapté au type de linge.
- Ne mélangez pas les couleurs foncées et les couleurs claires.
- Utilisez un programme adapté pour le coton, le jersey et la bonneterie pour éviter qu'ils ne rétrécissent.
- Ne dépassez pas la charge maximale indiquée dans le chapitre des programmes ou sur l'affichage.
- Séchez uniquement du linge adapté au sèche-linge. Reportez-vous aux étiquettes des vêtements.
- Ne séchez pas les grands articles et les petits articles ensemble. Les petits articles peuvent se coincer dans les grands et ne pas sécher correctement.
- Secouez les tissus et les vêtements de grande taille avant de les placer dans le sèche-linge. Cela sert à éviter des zones d'humidité à l'intérieur du tissu après le cycle de séchage.

Étiquette d'entretien du textile	Description
	Linge adapté au sèche-linge.
	Linge adapté au sèche-linge à haute température.
	Linge adapté au sèche-linge à basse température uniquement.
	Linge non adapté au sèche-linge.

11. ENTRETIEN ET NETTOYAGE

11.1 Nettoyage du filtre



ATTENTION!

Évitez d'utiliser de l'eau pour nettoyer le filtre. Jetez plutôt les peluches à la poubelle (évitiez la dispersion de fibre de plastique dans l'eau ambiante).



Pour obtenir les meilleures performances de séchage, nettoyez le filtre régulièrement ; un filtre obstrué allonge les cycles et augmente la consommation d'énergie. Utilisez votre main pour nettoyer le filtre et, si nécessaire, un aspirateur.

1.

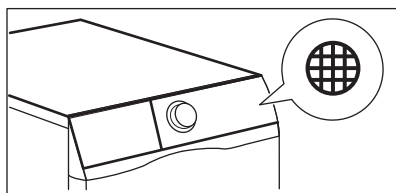

2.

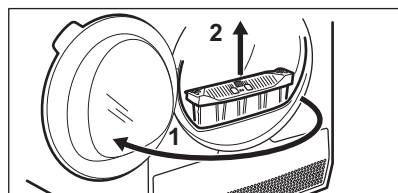

3.

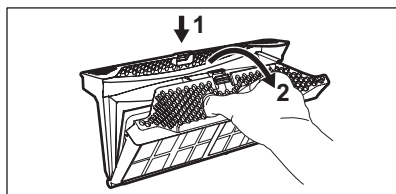

4.

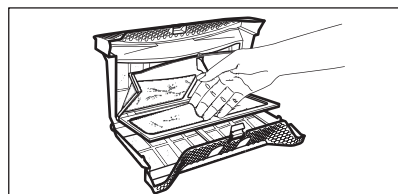

5. 1)

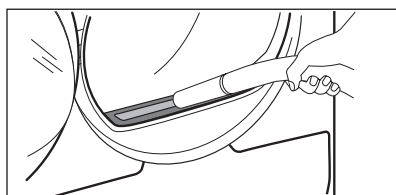

6.

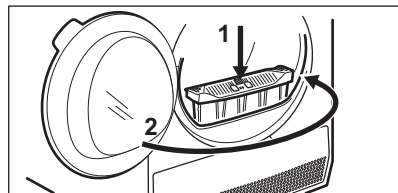

1) Si nécessaire, retirez les peluches du logement et du joint du filtre. Vous pouvez utiliser un aspirateur.

11.2 Vidange du bac d'eau de condensation

1.

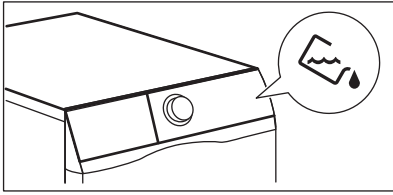

2.

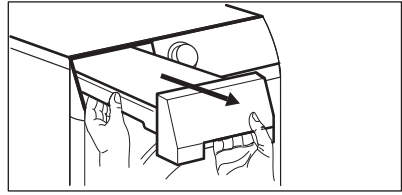

3.

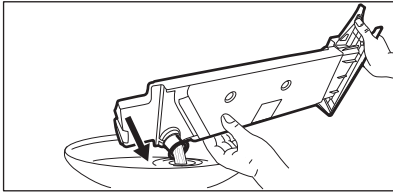

4.

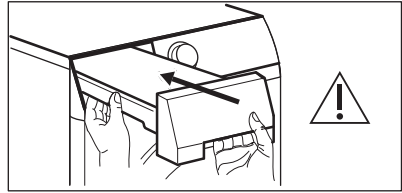

Vous pouvez utiliser l'eau du bac d'eau de condensation comme eau distillée (par exemple pour les fers à vapeur). Avant d'utiliser l'eau, éliminez les résidus avec un filtre.

11.3 Nettoyage du condenseur thermique

1.

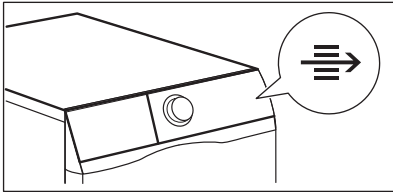

2.

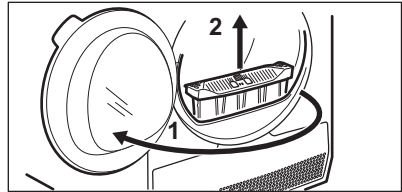

3.

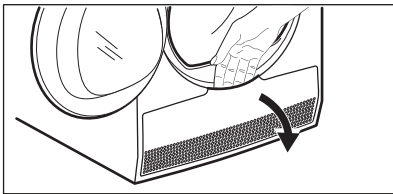

4.

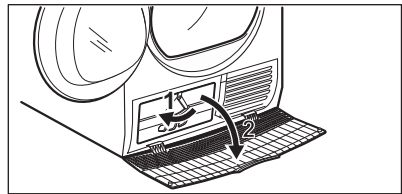

5.

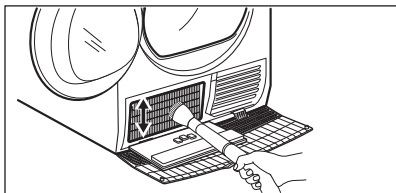

6.

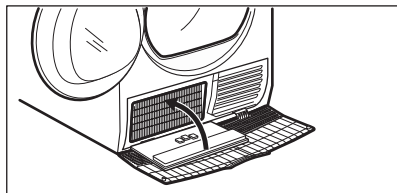

7.

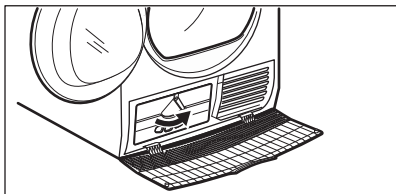

8.

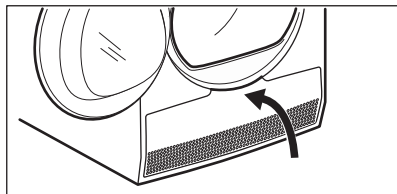

9.

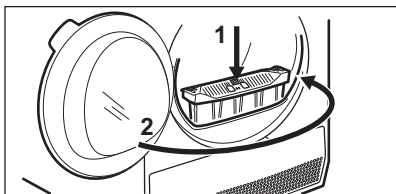
**ATTENTION!**

Ne touchez pas les surfaces métalliques à mains nues. Risque de blessure. Portez des gants de protection. Nettoyez-les doucement pour ne pas endommager la surface métallique.

11.4 Nettoyage du capteur d'humidité

**ATTENTION!**

Risque de dégradation du capteur d'humidité. N'utilisez pas de matières abrasives ou de laine d'acier pour nettoyer le capteur.

Pour assurer les meilleurs résultats de séchage, l'appareil est équipé d'un capteur d'humidité en métal. Il est placé sur la face intérieure de la zone de la porte.

Au fil du temps, la surface du capteur peut devenir sale, ce qui détériore les performances de séchage.

Nous conseillons de nettoyer le capteur au moins 3 ou 4 fois ou si vous constatez une baisse des performances de séchage.

Pour le nettoyer, vous pouvez utiliser le côté plus dur d'une éponge à vaisselle et un peu de vinaigre ou de liquide vaisselle.

Pour nettoyer le capteur :

1. Ouvrez la porte de chargement.
2. Nettoyez les surfaces du capteur d'humidité en essuyant la surface en métal plusieurs fois.

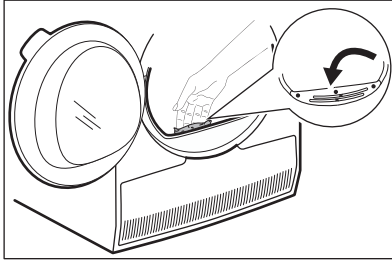

11.5 Nettoyage du tambour



AVERTISSEMENT!

Débranchez l'appareil avant de le nettoyer.

Utilisez un détergent savonneux doux standard pour nettoyer la surface interne du tambour et ses aubes. Séchez les surfaces nettoyées avec un chiffon doux.



ATTENTION!

N'utilisez pas de matières abrasives ou de laine d'acier pour nettoyer le tambour.

11.6 Nettoyage du bandeau de commande et de l'enveloppe

Utilisez un détergent savonneux neutre standard pour nettoyer le bandeau de commande et le boîtier.

Nettoyez-les à l'aide d'un chiffon humide. Séchez les surfaces nettoyées avec un chiffon doux.



ATTENTION!

Ne nettoyez pas l'appareil à l'aide de produits de nettoyage pour meubles ou autres pouvant entraîner une corrosion.

11.7 Nettoyage des fentes de circulation d'air

Utilisez un aspirateur pour retirer les peluches des fentes de circulation d'air.

12. DÉPANNAGE

Problème	Solution possible
Vous ne pouvez pas allumer l'appareil.	Assurez-vous que la fiche du câble d'alimentation est bien insérée dans la prise de courant.
	Vérifiez le fusible dans la boîte à fusibles (installation domestique).
Le tambour ne tourne pas.	Libérez manuellement les verrous à l'arrière du tambour (voir le chapitre <i>Avant la première utilisation</i>).
Le programme ne se lance pas.	Appuyez sur Départ/Pause.
	Vérifiez que la porte de l'appareil est fermée.
Le hublot de l'appareil ne ferme pas.	Vérifiez que le filtre est correctement installé.
	Assurez-vous que le linge n'est pas coincé entre le hublot de l'appareil et le joint en caoutchouc.

Problème	Solution possible
L'appareil s'arrête en cours de fonctionnement.	Vérifiez que le bac d'eau de condensation est vide. Appuyez sur la touche Départ/Pause pour relancer le programme.
	La charge est trop petite, augmentez la charge ou utilisez le programme Minuterie.
La durée du cycle est trop longue ou n'offre pas des résultats de séchage satisfaisants. ¹⁾	Assurez-vous que le poids du linge est adapté à la durée du programme.
	Assurez-vous que le filtre est propre.
	Le linge est trop mouillé. Essorez une nouvelle fois le linge dans le lave-linge.
	Assurez-vous que la température de la pièce est comprise entre +5 °C et +35 °C. La température ambiante optimale est comprise entre 18 °C et 25 °C.
	Sélectionnez le programme Minuterie ou Très sec. ²⁾
L'affichage indique — — —.	Si vous souhaitez sélectionner un nouveau programme, vous devez éteindre puis rallumer l'appareil.
	Assurez-vous que les options sont compatibles avec le programme.
L'affichage indique un code d'erreur (par ex. E51).	Éteignez puis rallumez l'appareil. Démarrez un nouveau programme. Si le problème persiste, contactez le service après-vente.

1) Le programme s'arrête automatiquement au bout de 5 heures

2) Il est possible que certaines parties des gros articles à sécher restent humides (par ex. les draps).

12.1 Si les résultats de séchage ne sont pas satisfaisants

- Le programme réglé n'était pas adapté.
- Le filtre est obstrué.
- Le condenseur thermique est obstrué.
- Vous avez introduit trop de linge dans l'appareil.
- Le tambour est sale.
- Réglage erroné du capteur de conductivité (reportez-vous au

chapitre « Réglages - réglage du degré d'humidité résiduelle dans le linge » pour un meilleur réglage).

- Les fentes de circulation d'air sont obstruées.
- La température de la pièce est trop élevée ou trop basse (la température optimale est comprise entre 18°C et 25°C)

13. DONNÉES TECHNIQUES

Hauteur x Largeur x Profondeur	850 x 596 x 638 mm (maximum 662 mm)
Profondeur max. avec le hublot de l'appareil ouvert	1107 mm
Largeur max. avec le hublot de l'appareil ouvert	958 mm
Hauteur réglable	850 mm (+ 15 mm - réglage des pieds)
Capacité du tambour	118 l
Charge maximale	8 kg
Tension	230 V
Fréquence	50 Hz
Niveau de puissance sonore	66 dB
Puissance totale	800 W
Classe d'efficacité énergétique	A++
Consommation d'énergie du programme standard pour le coton avec une charge complète. ¹⁾	1,93 kWh
Consommation d'énergie du programme standard pour le coton avec une charge partielle. ²⁾	1,08 kWh
Consommation énergétique annuelle ³⁾	234,7 kWh
Puissance absorbée en mode Laissé sur marche ⁴⁾	0,50 W
Puissance absorbée en mode éteint ⁴⁾	0,50 W
Type d'utilisation	Domestique
Température ambiante admise	+ 5 °C à + 35 °C
Niveau de protection contre l'infiltration de particules solides et d'humidité assuré par le couvercle de protection, excepté là où l'équipement basse tension ne dispose d'aucune protection contre l'humidité	IPX4
Désignation du gaz	R290

Poids	0,140 kg
-------	----------

- 1) En référence à la norme EN 61121. 8 kg de coton essoré à 1 000 tr/min.
- 2) En référence à la norme EN 61121. 4 kg de coton essoré à 1 000 tr/min.
- 3) Consommation énergétique annuelle en kWh basée sur 160 cycles de séchage du programme standard pour le coton, avec une charge complète ou partielle, et la consommation des modes basse consommation. La consommation énergétique réelle par cycle dépendra de l'utilisation de l'appareil (RÈGLEMENT (UE) No 392/2012).
- 4) En référence à la norme EN 61121.

Les informations fournies dans le tableau ci-dessus sont conformes à la directive d'application 392/2012 de la réglementation 2009/125/CE de la commission européenne.

13.1 Données de consommation

Programme	Vitesse d'essorage / humidité résiduelle	Temps de séchage ¹⁾	Consommation énergétique ²⁾
Coton Eco 8 kg			
Prêt à Ranger	1400 tr/min / 50%	145 min.	1,59 kWh
	1000 tr/min / 60%	178 min.	1,93 kWh
Coton 8 kg			
Prêt à repasser	1400 tr/min / 50%	110 min.	1,18 kWh
	1000 tr/min / 60%	140 min.	1,45 kWh
Coton Eco 4 kg			
Prêt à Ranger	1400 tr/min / 50%	89 min.	0,90 kWh
	1000 tr/min / 60%	104 min.	1,08 kWh
Synthétiques 3,5 kg			
Prêt à Ranger	1200 tr/min / 40%	62 min.	0,59 kWh
	800 tr/min / 50%	81 min.	0,79 kWh

1) Pour les charges partielles, la durée du cycle est plus courte et l'appareil utilise moins d'énergie.

2) Si la température ambiante n'est pas adaptée et/ou si le linge est mal essoré, la durée du cycle peut-être prolongé et la consommation d'énergie peut augmenter.

14. GUIDE DE DÉMARRAGE RAPIDE

14.1 Utilisation quotidienne

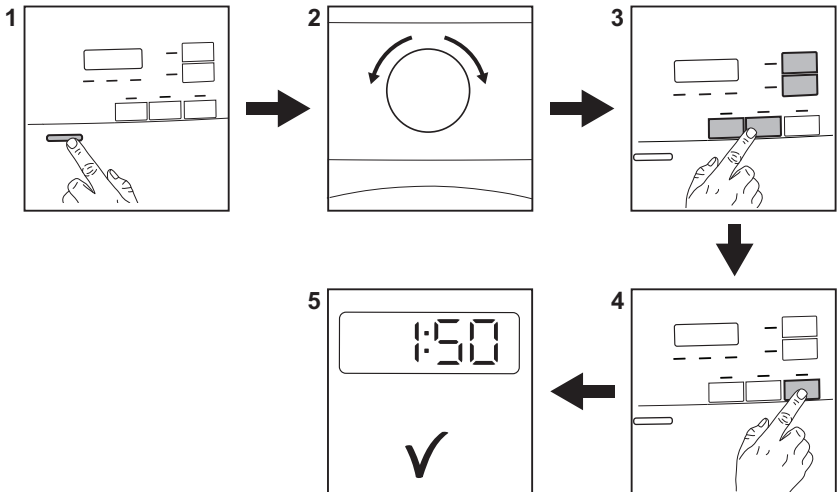

1. Appuyez sur la touche Marche/Arrêt pour allumer l'appareil.
2. Utilisez le sélecteur de programme pour sélectionner le programme.
3. Conjointement au programme, vous pouvez sélectionner 1 ou plusieurs options spéciales. Pour activer ou désactiver une option, appuyez sur la touche correspondante.
4. Pour lancer le programme, appuyez sur la touche **Départ/Pause**.
5. L'appareil démarre.

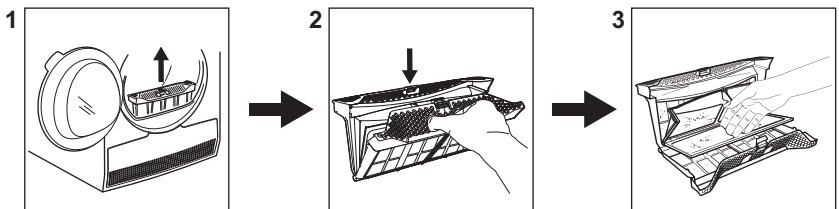

14.2 Nettoyage du filtre



À la fin de chaque cycle, le symbole du filtre  s'affiche. Vous devez nettoyer le filtre.

14.3 Tableau des programmes

Programme	Charge ¹⁾	Propriétés / Étiquette d'entretien des textiles ²⁾
 ³⁾ Coton Eco	8 kg	Le cycle peut être utilisé pour sécher du coton avec le degré de séchage « Coton - prêt à ranger », avec des économies d'énergie maximales. / 
Coton Très sec	8 kg	Cycle défini pour le séchage complet d'articles en coton de différentes tailles / différents tissages. / 
Coton Prêt à Ranger	8 kg	Le cycle défini pour sécher tous types de cotons prêts à être rangés (prêt à ranger). / 
Coton Prêt à repasser	8 kg	Degré de séchage : adapté au repassage. / 
Synthétiques Très sec	3,5 kg	Degré de séchage : très sec. / 
Synthétiques Prêt à Ranger	3,5 kg	Degré de séchage : prêt à ranger. / 
Repassage Facile	1 kg (ou 5 chemises)	Vêtements faciles à entretenir demandant un minimum de repassage. Les résultats de séchage peuvent varier en fonction du type de textile. Dépliez-les le plus possible avant de les placer dans l'appareil. Une fois le programme terminé, sortez immédiatement les articles et accrochez-les sur un cintre. / 
Minuterie	5 kg	Avec ce programme, vous pouvez utiliser l'option Minuterie et régler la durée du programme. Le temps de séchage doit être adapté à la charge, par ex. 2 heures pour 5 kg de coton. / 
Mixtes	3 kg	Cotons et textiles synthétiques. Programme basse température. Programme délicat avec de l'air chaud. / 
Draps	3 kg	Linge de lit comme des draps simples et doubles, des taies d'oreillers, des couvre-lits. / 
Soie	1 kg	Soie adaptée au sèche-linge. / 

Programme	Charge 1)	Propriétés / Étiquette d'entretien des textiles ²⁾
Laine	1 kg	Lainages. Séchage en douceur des lainages lavables à la main. Sortez immédiatement les articles une fois le programme terminé.
Denim	4 kg	Vêtements décontractés tels que les jeans, les sweats, avec différentes épaisseurs de tissu (par ex. au niveau du poignet, du col ou des coutures). / 
Délicats	4 kg	Articles en textiles délicats tels que l'acrylique, la viscose, la soie artificielle et leurs alliages. / 

1) Poids maximal des articles secs.

2) Pour connaître la signification des symboles de textiles, consultez le chapitre *CONSEILS PRATIQUES : Préparation du linge*.

3) Le programme  Coton Prêt à Ranger ECO est le « Programme coton standard » conformément au Règlement UE de la commission N° 392/2012. Il est adapté au séchage du linge en coton humide normal. Il s'agit du programme le plus efficace en termes de consommation d'énergie pour sécher du linge en coton humide.

15. FICHE D'INFORMATION PRODUIT EN RÉFÉRENCE AU RÈGLEMENT 1369/2017 DE L'UE

Fiche d'informations produit	
Marque	Electrolux
Modèle	EW7H5125SU PNC916098826
Capacité nominale en kg	8
Sèche-linge à évacuation ou à condensation	Condenseur
Classe d'efficacité énergétique	A++
Consommation énergétique annuelle en kWh basée sur 160 cycles de séchage du programme standard pour le coton, avec une charge complète ou partielle, et la consommation des modes basse consommation. La consommation énergétique réelle par cycle dépendra de l'utilisation de l'appareil.	234,7
Sèche-linge automatique ou non automatique	Automatique
Consommation d'énergie du programme standard pour le coton en kWh pour une charge complète	1,93
Consommation d'énergie du programme standard pour le coton en kWh pour une charge partielle	1,08

Consommation d'énergie en mode arrêt en W	0,50
Consommation d'énergie en mode laissé sur marche en	0,50
Durée en mode Veille en minutes	10
Le « programme standard pour le coton » utilisé avec une charge complète et partielle est le programme de séchage standard utilisé pour les informations de l'étiquette énergétique et de la fiche produit. Il est adapté au séchage du linge en coton normalement humide et est le programme le plus efficace en termes de consommation d'énergie pour le coton.	
Durée pondérée du « programme standard pour le coton avec une charge complète et partielle » en minutes	136
Durée du « programme standard pour le coton avec une charge complète » en minutes	178
Durée du « programme standard pour le coton avec une charge partielle » en minutes	104
Classe d'efficacité de la condensation sur une échelle allant de G (moins efficace) à A (plus efficace)	B
Efficacité moyenne de la condensation du programme standard pour le coton avec une charge complète, en pourcentage	81
Efficacité moyenne de la condensation du programme standard pour le coton avec une charge partielle, en pourcentage	81
Efficacité de la condensation pondérée du « programme standard pour le coton avec une charge complète et partielle »	81
Niveau sonore en dB	66
Appareil intégrable O/N	Non

Les informations fournies dans le tableau ci-dessus sont conformes à la directive d'application 392/2012 de la réglementation 2009/125/CE de la commission européenne.

16. EN MATIÈRE DE PROTECTION DE L'ENVIRONNEMENT

Recyclez les matériaux portant le symbole . Déposez les emballages dans les conteneurs prévus à cet effet. Contribuez à la protection de l'environnement et à votre sécurité, recyclez vos produits électriques et

électroniques. Ne jetez pas les appareils portant le symbole  avec les ordures ménagères. Emmenez un tel produit dans votre centre local de recyclage ou contactez vos services municipaux.

F FRANCE ONLY



CONSIGNE POUVANT VARIER LOCALEMENT > WWW.CONSIGNESDETRI.FR



www.electrolux.com/shop



136966640-A-172020

