

Haier

HTW7720ENMP

HFW7720EWMP

HTW7720ENMB

HFW7720ENMB



Refrigerator
User Guide
Kühlschrank
Benutzerhandbuch
Réfrigérateur
Manuel d'utilisation
Frigorifero
Guida per l'utente
Frigorífico
Manual del usuario
Koelvriescombinatie
Handleiding
Hűtőszekrény
Felhasználói útmutató
Lodówka
Podręcznik użytkownika
Chladnička
Uživatelská příručka
Frigorífico
Guia do Utilizador
ΨΥΓΕΙΟ
ΟΔΗΓΙΕΣ ΧΡΗΣΗΣ
Hladilnik
Navodila za uporabo
Frižider
Uputstvo za upotrebu
Køleskab
Brugervejledning
Jääkaappi
Käyttöopas
Kjøleskap
Brukerhåndboken
Kylskåp
Bruksanvisning

EN

DE

FR

IT

ES

NL

HU

PL

CS

PT

EL

SL

SR

DA

FI

NO

SV

**GB WARNING: Risk of fire/flammable material.**

The symbol indicates there is a risk of fire since flammable materials are used. Take care to avoid causing a fire by ingiting flammable material.

DE WARNUNG: Brandgefahr/ brennbares Material. Das Symbol weist auf Brandgefahr hin, da brennbare Materialien verwendet werden. Verhindern Sie die Entstehung von Bränden, die durch entflammbare Materialien verursacht werden.

FR ATTENTION: Risque d'incendie ou de matières inflammables.

Le symbole montre qu'il y'a le risque de matériaux inflammables sont utilisés. Prendre soin d'éviter de provoquer un incendie en ingérant des matières inflammables.

IT ATTENZIONE: Rischio di incendio/materiale infiammabile.

Il simbolo indica il rischio di incendio nel caso di utilizzo di materiali infiammabili. Fare attenzione ed evitare l'insorgere di incendi a causa della combustione di materiali infiammabili.

ES ADVERTENCIA: Riesgo de incendio o material inflamable.

El símbolo indica que existe riesgo de incendio, dado que se utilizan materiales inflamables. Se debe procurar evitar incendios mediante la combustión de materiales inflamables.

PT ADVERTÊNCIA: Risco de incêndio/material inflamável.

O símbolo indica que existe um risco de incêndio uma vez que são usados materiais inflamáveis. Ter cuidado para evitar provocar um incêndio por acender material inflamável.

NL WAARSCHUWING: Brandrisico / brandbaar materiaal.

Het systeem geeft aan dat er een brandrisico bestaat aangezien brandbaar materiaal wordt gebruikt. Zorg ervoor dat er geen brand wordt veroorzaakt door brandbaar materiaal te ontsteken.

PL OSTRZEŻENIE: Ryzyko pożaru/materiał łatwopalny.

Symbol wskazuje, że istnieje ryzyko pożaru, ponieważ używane są materiały łatwopalne. Dbaj o to, aby uniknąć pożaru poprzez zapalenie łatwopalnego materiału.

CZ VAROVÁNÍ: Nebezpečí Požáru/ Hořlavého Materiálu.

Symbol označuje riziko požáru, protože byly použity hořlavé materiály. Dbejte na to, aby nedošlo ke vzniku požáru zapálením hořlavého materiálu.

HU FIGYELEM: Tűz / gyúlékony anyag veszélye. A szimbólum azt jelzi, hogy tűzveszély áll fenn, mivel gyúlékony anyagokat használnak. Ügyeljen arra, hogy ne tegyen rá tűzveszélyes gyúlékony anyagot.

EL ΠΡΟΣΟΧΗ: Κίνδυνος φωτιάς/εύφλεκτο υλικό. Το σύμβολο υποδεικνύει ότι υπάρχει κίνδυνος φωτιάς επειδή χρησιμοποιούνται εύφλεκτα υλικά. Προσέχετε να αποφεύγετε την πρόκληση φωτιάς από ανάφλεξη εύφλεκτου υλικού.

SL OPOZORILO: Nevarnost požara/vnetljiv material. Simbol označuje nevarnost požara, saj se uporabljajo vnetljivi materiali. Pazite, da ne povzročite požara z vžigom vnetljivega materiala.

SR UPOZORENJE: Rizik od vatre / zapaljivog materijala.

Simbol označava da postoji opasnost od požara jer se koriste zapaljivi materijali. Pazite da ne izazovete požar paljenjem zapaljivog materijala.

DA ADVARSEL: Brandfare/brændbart materiale. Symbolet viser, at der er brandfare, da der er anvendt brændbart materiale. Sørg for at undgå en brand som følge af antændelse af brændbart materiale.

FI VAROITUS: Tulipalon vaara / syttyvä materiaalia. Symboli osoittaa tulipalon vaaraa, joka johtuu käytetyistä syttyvistä materiaaleista. Varo, ettet aiheuta tulipaloa sytyttämällä syttyvää materiaalia.

NO ADVARSEL: Fare for brann / brennbart materiale. Symbolet angir at det er fare for brann siden brannfarlige materialer er brukt. Vær forsiktig så du unngår å forårsake brann ved å isolere brannfarlige materialer.

SV VARNING: Risk för brand/brandfarliga material. Symbolen indikerar att det finns en brandrisk eftersom brandfarliga material används. Var försiktig för att undvika att brandfarliga material fattar eld.





User Manual

Refrigerator- Freezer

HTW7720ENMP

HFW7720EWMP

HTW7720ENMB

HFW7720ENMB

GB

Haier

Thank you for purchasing a Haier Product.

Please read these instructions carefully before using this appliance. The instructions contain important information which will help you get the best out of the appliance and ensure safe and proper installation, use and maintenance.

Keep this manual in a convenient place so you can always refer to it for the safe and proper use of the appliance.

If you sell the appliance, give it away, or leave it behind when you move house, make sure you also pass this manual so that the new owner can become familiar with the appliance and safety warnings.

Legend



Warning - Important Safety information



General information and tips



Environmental information

Disposal



Help protect the environment and human health. Put the packaging in applicable containers to recycle it. Help to recycle waste of electrical and electronic appliances. Do not dispose appliances marked with this symbol with the household waste. Return the product to your local recycling facility or contact your municipal office.



WARNING!

Risk of injury or suffocation!

Refrigerants and gases must be disposed of professionally. Ensure that the tubing of the refrigerant circuit is not damaged before being properly disposed of. Disconnect the appliance from the mains supply. Cut off the mains cable and dispose of it. Remove the trays and drawers as well as the door catch and seals, to prevent children and pets to get closed in the appliance.

1-Safety information.....	4
2-Intended use.....	8
3-Product description.....	9
4-Control panel.....	11
5-Use.....	12
6-Energy saving tips	22
7-Equipment.....	23
8-Care and Cleaning.....	26
9-Troubleshooting.....	29
10-Installation.....	32
11-Technical data	37
12-Customer Service	38

Before switching on the appliance for the first time read the following safety hints!:



WARNING!

Before first use

- ▶ Make sure there is no transport damage.
- ▶ Remove all packaging and keep out of children's reach.
- ▶ Wait at least two hours before installing the appliance in order to ensure the refrigerant circuit is fully efficient.
- ▶ Handle the appliance always with at least two persons because it is heavy.

Installation

- ▶ The appliance should be placed in a well-ventilated place. Ensure a space of at least 10 cm above and 10 cm around the appliance.
- ▶ Never place the appliance in a damp area or location where it might be splashed with water. Clean and dry water splashes and stains with a soft clean cloth.
- ▶ Do not install the appliance in direct sunlight or in the near of heat sources(e.g. stoves, heaters).
- ▶ Install and level the appliance in an area suitable for its size and use.
- ▶ Keep ventilation openings in the appliance or in the in-built structure clear of obstruction.
- ▶ Make sure that the electrical information on the rating plate agrees with the power supply. If it does not, contact an electrician,
- ▶ The appliance is operated by a 220-240 VAC/50 Hz power supply. Abnormal voltage fluctuation may cause the appliance to fail to start, or damage to the temperature control or compressor, or there may be an abnormal noise when operating. In such case, an automatic regulator shall be mounted.
- ▶ Use a separate earthed socket for the power supply which is easy accessible. The appliance must be earthed.
- ▶ **Only for UK:** The appliance's power cable is fitted with 3-cord (grounding) plug that fits a standard 3-cord (grounded) socket. Never cut off or dismount the third pin (grounding). After the appliance is installed, the plug should be accessible.
- ▶ Do not use multi-plug adapters and extension cables.
- ▶ Ensure that the power cable is not trapped by the refrigerator. Do not step on the power cable.
- ▶ Do not damage the refrigerant circuit.

**WARNING!****Daily use**

- ▶ This appliance can be used by children aged from 8 years and above and persons with reduced physical, sensory or mental capabilities or lack of experience and knowledge if they have been given supervision or instruction concerning use of the appliance in a safe way and understand the hazards involved,
- ▶ Keep away children under 3 years of age from the appliance unless they are constantly supervised.
- ▶ Children shall not play with the appliance.
- ▶ If cool gas or other inflammable gas is leaking in the vicinity of the appliance, turn off the valve of the leaking gas, open the doors and windows and do not unplug a plug in the power cable of the refrigerator or any other appliance.
- ▶ Notice that the appliance is set for operation at a specific ambient range between 10 and 43°C. The appliance may not work properly if it is left for a long period at a temperature above or below the indicated range.
- ▶ Do not place unstable articles (heavy objects, containers filled with water) on top of the refrigerator, to avoid personal injury caused by falling or electric shock caused by contact with water.
- ▶ Do not pull on the door shelves. The door may be pulled slant, the bottle rack, may be pulled away, or the appliance may topple.
- ▶ Open and close the doors only with the handles. The gap between the doors and between the doors and the cabinet is very narrow. Do not extend your hands in these areas to avoid pinching your fingers. Open or close the refrigerator doors only when there are no children standing within the range of door movement.
- ▶ Do not store or use inflammable, explosive or corrosive materials in the appliance or in the vicinity.
- ▶ Do not store medicines, bacteria or chemical agents in the appliance. This appliance is a household appliance. It is not recommended to store materials that require strict temperatures.
- ▶ Never store liquids in bottles or cans (besides high percentage spirits) especially carbonated beverages in the freezer, as these will burst during freezing.
- ▶ Check the condition of food if a warming in the freezer has taken place.



WARNING!

Daily use

- ▶ Do not set unnecessarily low temperature in the refrigerator compartment. Minus temperatures may occur at high settings. Attention: Bottles can burst.
- ▶ Do not touch frozen goods with wet hands (wear gloves). Especially do not eat ice lollies immediately after removal from the freezer compartment. There is the risk to freeze or the formation of frost blisters. FIRST aid: keep immediately under running cold water. Do not pull away!
- ▶ Do not touch the inside surface of the freezer storage compartment when in operation, especially with wet hands, as your hands may freeze onto the surface.
- ▶ Unplug the appliance in the event of a power interruption or before cleaning. Allow at least 5 minutes before restarting the appliance, as frequent starting may damage the compressor.
- ▶ Do not use electrical devices inside the food storage compartments of the appliance, unless they are of the type recommended by the manufacturer.

Maintenance / cleaning

- ▶ Make sure children are supervised if they carry out cleaning and maintenance.
- ▶ Disconnect the appliance from the electrical supply before undertaking any routine maintenance. Allow at least 5 minutes before restarting the appliance, as frequent starting may damage the compressor.
- ▶ Hold the plug, not the cable, when unplugging the appliance.
- ▶ Do not scrape off frost and ice with sharp objects. Do not use sprays, electric heaters like heater, hair dryer, steam cleaners or other sources of heat in order to avoid damage to the plastic parts.
- ▶ Do not use mechanical devices or other means to accelerate the defrosting process, other than those recommended by the manufacturer.
- ▶ If the supply cord is damaged, it must be replaced by the manufacturer, its service agent or similarly qualified persons in order to avoid a hazard.
- ▶ Do not try to repair, disassemble or modify the appliance by yourself. In case of repair please contact our customer service.

**WARNING!****Maintenance / cleaning**

- ▶ Eliminate the dust on the back of the unit at least once in the year to avoid hazard by fire, as well as increased energy consumption.
- ▶ Do not spray or flush the appliance during cleaning.
- ▶ Do not use water spray or steam to clean the appliance.
- ▶ Do not clean the cold glass shelves with hot water. Sudden temperature change may cause the glass to break.

Refrigerant gas information**WARNING!**

The appliance contains the flammable refrigerant ISOBUTANE (R600a). Make sure the refrigerant circuit is not damaged during transportation or installation. Leaking refrigerant may cause eye injuries or ignite. If a damage has occurred, keep away open fire sources, thoroughly ventilate the room, do not plug or unplug the power cords of the appliance or any other appliance. Inform the customer service.

In case of eyes get into contact with the refrigerant, rinse immediately it under running water and call immediately the eye specialist.

**CAUTION!**

When you close the door, the vertical door beam on the left door should be bent inside (1).

If you try to close the left door and the vertical door beam is unbent (2), you should bend it firstly, otherwise the door beam will hit the fixing shaft or right door. Thus a damage to the door beam or a leak will occur.

There is a heating thread inside the vertical door beam. The temperature of the surface will rise a little, which is normal and won't affect the function of refrigerator

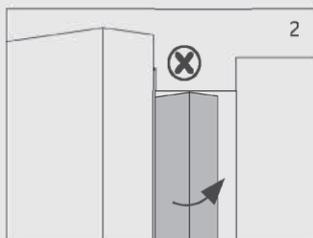
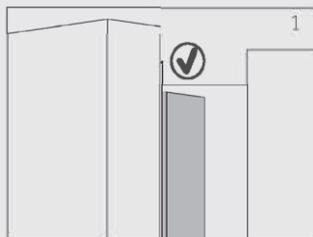

2.1 Intended use

This appliance is intended for cooling and freezing food. It has been designed exclusively for use in dry-interior house-holds. It is not intended for commercial or industrial use.

Changes or modifications to the device are not allowed. Unintended use may cause hazards and loss of warranty claims.

2.2 Accessories

Check the accessories and literature in accordance with this list (Fig.:2.2):



*HTW7720ENMP /HTW7720ENMB



Notice: Differences

Due to technical changes and different models, some of the illustrations in this manual may differ from your model.

Picture of appliance (Fig. 3)

model: HFW7720EWMP /HFW7720ENMB

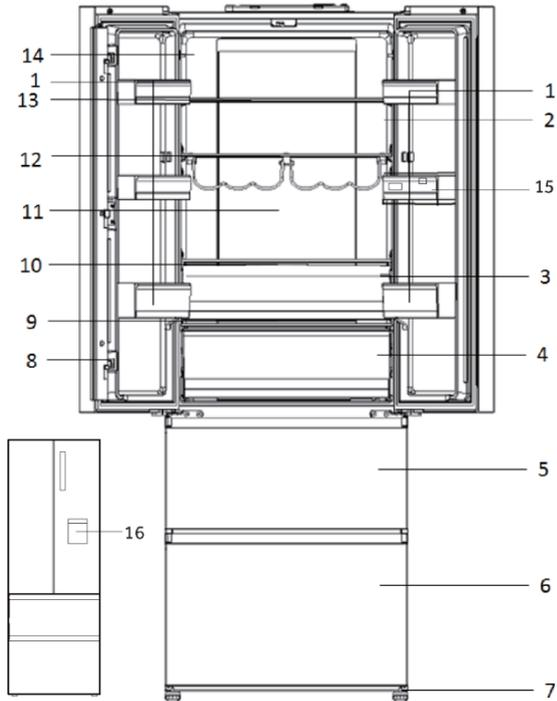

- | | |
|---|----------------------------------|
| 1 Door rack | 9 My Zone drawer glass cover |
| 2 O.K.-temperature indicator (optional) | 10 Humidity drawer glass cover |
| 3 Humidity Zone drawer | 11 Back lamp |
| 4 My Zone drawer | 12 Bottle rack |
| 5 Upper freezer storage drawer | 13 Glass shelf |
| 6 Lower freezer storage drawer | 14 Rating plate |
| 7 Adjustable feet | 15 Water tank (HFW7720EWMP) |
| 8 Door beam | 16 Water dispenser (HFW7720EWMP) |

3- Product description

GB

model: HTW7720ENMP /HTW7720ENMB

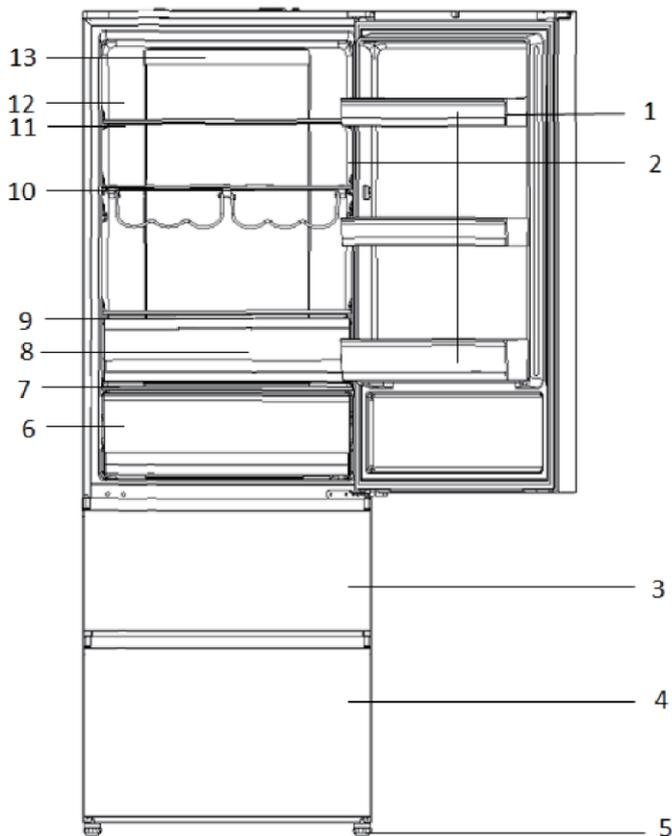

- | | |
|---------------------------------------|-------------------------------|
| 1 Door rack | 9 Humidity drawer glass cover |
| 2 OK-temperature indicator (optional) | 10 Bottle rack |
| 3 Upper freezer storage drawer | 11 Glass shelf |
| 4 Lower freezer storage drawer | 12 Rating plate |
| 5 Adjustable feet | 13 Back lamp |
| 6 My Zone drawer | |
| 7 My Zone drawer glass cover | |
| 8 Humidity Zone drawer | |

Control panel (Fig. 4)

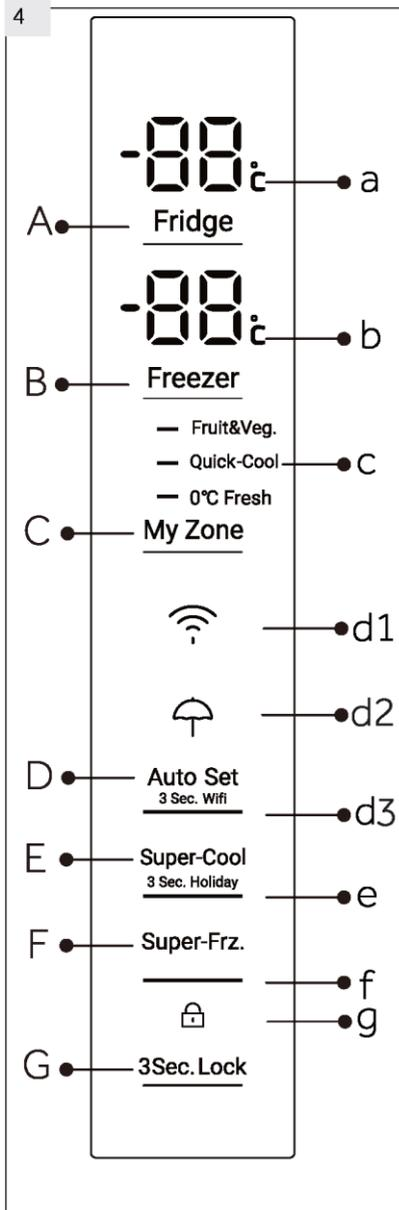
**Keys:**

- A Fridge temperature setting
- B Freezer temperature setting
- C My Zone setting
- D Auto Set mode and Wifi function on/off
- E Super Cool function and Holiday function on/off
- F Super Freeze function on/off
- G Panel lock/unlock

Indicators:

- a Temperature fridge compartment
- b Temperature freezer compartment
- c My Zone function
- d1 Wifi function
- d2 Holiday function
- d3 Auto Set mode
- e Super-Cool function
- f Super-Freeze function
- g Panel lock

5.1 Before first use

- ▶ Remove all packaging materials, keep them out of children's reach and dispose them in an environmentally friendly manner.
- ▶ Clean the inside and outside of the appliance with water and a mild detergent before putting any food in it.
- ▶ After the appliance has been levelled and cleaned, wait for at least 2 hours before connecting it to the power supply. See Section INSTALLATION.
- ▶ Precool the compartments at high settings before loading with food. The function Super-Freeze helps to cool down the freezer compartment quickly.
- ▶ The refrigerator temperature and freezer temperature are automatically set to 5° C and -18° C respectively. These are the recommended settings. If desired, you can change these temperatures manually. Please see MANUAL ADJUSTING MODE.

5.2 Sensor keys

The buttons on the control panel are sensor keys, which already respond when lightly touched with the finger.

5.3 Switch on /off the appliance

The appliance is in operation as soon as it is connected to the power supply.

When the appliance is powered on for the first time, the actual refrigerator and freezer temperatures ("a" and "b") are displayed. The display will flash. If the doors are closed it will switch off after 30 seconds. Maybe the panel lock is active.



Notice: Presettings

- ▶ The appliance is preset to the recommended temperature of 5°C (refrigerator) and -18°C (freezer). Under normal ambient condition you need not to set a temperature.
- ▶ The presetting function for the My Zone drawer is Fruit&Veg.
- ▶ When the appliance is switched on after disconnection from the main power supply, it may take up to 12 hours for the correct temperatures to be reached.

Empty the appliance before switching off. To switch off the appliance, pull the power cord out off the power socket.

5.4 Standby-mode

The display screen turns off automatically 30 seconds after pressing a key. The display will be automatically locked. It lights up automatically by touching any key or opening the door/drawer.

5.5



3Sec. Lock

5.5 Lock/unlock panel



Notice: Panel lock

The control panel is automatically blocked against activation if 30 seconds no key is touched. For any settings the control panel must be unlocked

- ▶ Touch key "G" for 3 seconds to block all panel elements against activation (Fig. 5.5). The related indicator "d" is now displayed.
- ▶ For unlocking touch again the key.

5.6 Door opening alarm

When one of the refrigerator doors is opened for more than 1 minute, the door opening alarm will sound. The alarm can be silenced by closing the door. If the door is left open for more than 7 minutes, the light inside the refrigerator and control panel illumination will automatically switch off.

5.7 Select the working mode

You may need to select one of the following two ways to set the appliance:

5.7.1-1

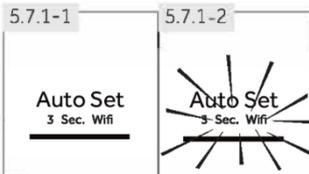

5.7.1-2



5.7.1 Auto Set mode

If you do not have any special requirements, we recommend that you use Auto Set mode. In the mode, the appliance can automatically adjust the temperature setting according to the ambient temperature and temperature change in the appliance. This function is totally hand free.

1. Unlock the panel by touching key "G" if it is locked (Fig. 5.5)
2. Touch key "D" (Fig 5.7.1.1)
3. Indicator "d3" illuminates and the function is activated (Fig. 5.7.1-2)

By repeating the above steps or selecting an other function this function can be switched off again.

5.7.2 Manual adjusting mode

If you want to manually adjust the temperature of the appliance in order to store a particular food, you can set the temperature via a temperature adjusting key:



Notice: Conflict with other functions

The temperature cannot be adjusted, if any other function (Super- Cool, Super-Freeze, Holiday or Auto Set) is activated or the display is locked. The corresponding indicator will flash accompanying with a buzzer

5.7.2.1 Adjust the temperature for fridge

1. Unlock the panel by touching key "G" if it is locked (Fig. 5.5).
2. Touch key "A" (Fridge) to select the fridge compartment. The actual temperature in the fridge compartment is displayed (Fig. 5.7.2-1).
3. Touch sequentially key "A" (Fridge) until the desired value of temperature is flashing (Fig. 5.7.2-2). A signal will sound at each key touch. The temperature decreases in sequences of 1°C from a minimum of 1°C to a maximum of 9°C. The optimum temperature in the fridge is 5 °C. Colder temperatures mean unnecessary energy consumption.
4. Touch any key except „A" (Fridge) to confirm, or the setting confirms automatically after 5 seconds. Displayed temperature stops flashing.

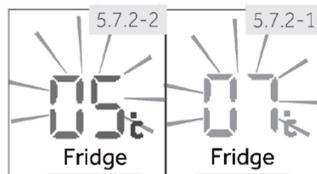

5.7.2.2 Adjust the temperature for freezer

1. Unlock the panel by touching key "G" if it is locked (Fig. 5.5).
2. Touch key "B" (Freezer) to select the freezer compartment. The actual temperature in the freezer compartment is displayed (Fig. 5.7.2-3).
3. Touch sequentially key "B" (Freezer) until the desired value of temperature is flashing (Fig. 5.7.2-4). A signal will sound at each key press. The temperature increases in sequences of 1°C from -14°C to -24°C. The optimum temperature in the freezer is -18°C. Colder temperatures mean unnecessary energy consumption.
4. Touch any key except „B" (Freezer) to confirm, or the setting confirms automatically after 5 seconds. Displayed temperature stops flashing.

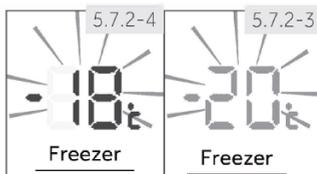

Notice: Influences on temperatures

The indoor temperatures are influenced by the following factors.

- ▶ Ambient temperature
- ▶ Frequency of door opening
- ▶ Amount of stored foods
- ▶ Installation of the appliance

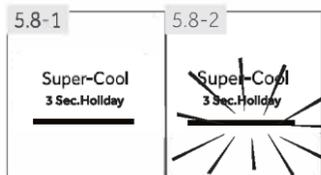

5.8 Super-Cool function

Switch on the Super-Cool function if larger quantity of food should be stored (for example after the purchase). The Super-Cool function accelerates the cooling of fresh food and protects the goods already stored from undesirable warming. When the function starts, the temperature is nearly +1°C.

1. Unlock the panel by touching key "G" if it is locked (Fig 5.5).
2. Touch key "E"(Super-Cool) (Fig.5.8.-1).
3. Indicator "e" illuminates and the function is activated (Fig 5.8.-2).

By repeating the above steps or selecting an other function this function can be switched off again.



Notice: Automatically switch off

This function will be automatically disabled when the function has lasted for more than 4 hours..

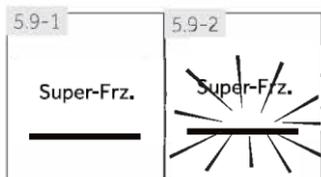

5.9 Super-Freeze function

Fresh food should be frozen as quickly as possible to the core. This preserves the best nutritional value, appearance and taste. The Super-Freeze function accelerates the freezing of fresh food and protects the goods already stored from undesirable warming. If you need to freeze a large amount of food at once, it is recommended to set the Super-Freeze function on ahead for 24h before the usage of frozen room. When the function starts, the temperature is lower than -24 °C.

1. Unlock the panel by touching key "G" if it is locked (Fig.5.5).
2. Touch key "F" (Super-Freeze) (Fig.5.9.-1).
3. Indicator "f" illuminates and the function is activated (Fig.5.9.-2).

By repeating the above steps or selecting an other function this function can be switched off again.



Notice: Automatically switch off

The Super-Freeze function will automatically switch off after 50 hours. The appliance is then operated at the previously set temperature

5.10 Holiday function

This function sets the fridge temperature permanently to 17°C.

This allows to keep the door of the empty fridge closed without causing an odour or mold - during a long absence (e.g. during holiday). The freezer compartment is free for your setting

1. Unlock the panel by touching key "G" if it is locked (Fig. 5.5).
2. Touch key "E"(Super-Cool) for 3 seconds (Fig. 5.10). Indicator "d2" illuminates and the function is activated.

By repeating the above steps or selecting an other function this function can be switched off again.



WARNING!

In Holiday function. The setting of "Fruit&Veg. Quick cool. 0°C fresh" icons in Myzone will be switched off and the temperature of Myzone cannot be adjusted. The fridge compartment and Myzone will display in the previous setting once exiting the holiday function.

5.11 My Zone drawer

The fridge compartment is equipped with a My Zone drawer (Fig. 5.11). Following functions are available:

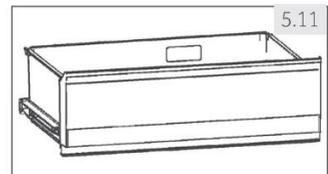

5.11.1 Function Fruit & Veg.

This function is suitable to store fresh fruits and vegetables.



Notice: Fruit & Veg. function

Cold-sensitive fruits like pineapple, avocado, bananas, grapefruits and vegetables such as potatoes, aubergines, beans, cucumbers, zucchini and tomatoes and cheese should not be stored in the My Zone drawer.

5.11.2 Function 0°C Fresh

This function sets the temperature in the MyZone drawer to 0 °C. Suitable to store fresh food such as meat or fish. Most foods stay fresh at 0°C, but not frozen.



Notice: 0°C Fresh function

- Due to different water contents of meat, some meat with more moisture will be frozen at temperatures lower than 0 °C. So "immediately cut" meat should be stored in My-Zone box, with temperatures min. 0°C.

5.11.3 Q-Cool (Quick-Cool)

This function allows to store products such as cheese, fresh pasta and dairy products. The temperature in MyZone compartment is set to +2°C.



Notice: MyZone drawer

- ▶ One of the three functions of the My Zone compartment must always be activated
- ▶ To reduce the refrigerator compartment temperature use the Q Cool function. To increase it, use the Fruit & Veg. function.

5.11.4



5.11.4 Select function for MyZone box

1. Unlock the panel by touching key "G" if it is locked (Fig. 5.5)
2. Touch sequentially "C" (MyZone) until the desired function "c" is flashing (Fig. 5.11.4).
3. After a few seconds indicator "c" will shine permanently and the setting is confirmed.

5.12



5.12 HUMIDITYZONE

The HUMIDITY ZONE drawer is for storing salads, fruits&vegetables

5.13 Tips on storing fresh food

5.13.1 Storing into the refrigerator compartment

Keep your fridge temperature below 5°C

- ▶ Hot food must be cooled to room temperature before storing in the appliance
- ▶ Foods stored in the refrigerator should be washed and dried before storing
- ▶ Food to be stored should be properly sealed to avoid odour or taste alterations
- ▶ Do not store excessive quantities of food. Leave spaces between foods to allow cold air flowing around them, for a better and more homogeneous cooling
- ▶ Foods eaten daily should be stored at the front of the shelf.
- ▶ Leave a gap between foods and the inner walls, allowing air flowing. In special way don't store foods against the rear wall: foods could freeze against rear wall. Avoid direct contact of food (especially oily or acidic food) with the inner liner, as oil/acid can erode the inner liner. Clean away oily/acid dirt whenever it is found
- ▶ Frozen food can be gently thawed in the refrigerator compartment. This saves energy.

- ▶ Unpleasant odours inside the fridge are a sign that something has spilled and cleaning is required. See CARE AND CLEANING
- ▶ Different foods should be placed in different areas according to their properties (Fig 5.13-1)

- 1 Pickled foods, canned food, etc
- 2 Butter, cheese, eggs, spices, etc
- 3 Snack foods, etc
- 4 Wine, champagne, etc
- 5 Eggs, canned food, spices, etc
- 6 Pasta, milk, tofu, dairy, etc
- 7 Humity Zone: salads, fruit&vegetables
- 8 Drinks and bottled foods
- 9 My Zone drawer
Fruit, vegetables, salad (Fruit & Veg.)
canned beverages (S-Cool)
Raw fresh food (0°C Fresh)

- 1 Pickled foods, canned food, etc
- 2 Butter, cheese, eggs, spices, etc
- 3 Snack foods, etc
- 4 Wine, champagne, etc
- 5 Eggs, canned food, spices, etc
- 6 Pasta, milk, tofu, dairy, etc
- 7 Humity Zone: salads, fruit&vegetables
- 8 Drinks and bottled foods
- 9 My Zone drawer
Fruit, vegetables, salad (Fruit & Veg.)
canned beverages (S -Cool)
Raw fresh food (0°C Fresh)
- 10 Water tank: For storing drinking water (HFW7720EWMP)

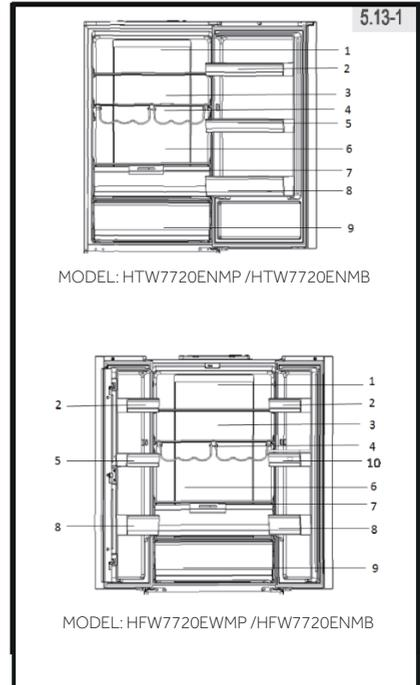

5.13.2 Storage into the freezer compartment

- ▶ Keep the freezer temperature at -18°C.
- ▶ 24 hours before freezing switch on the Super-Freeze function; -for small quantities of food 4-6 hours are sufficient.
- ▶ Hot food must be cooled to room temperature before storing in the freezer compartment.
- ▶ Food cut into small portions will freeze faster and be easier to defrost and cook. The recommended weight for each portion is less than 2.5 kg
- ▶ It is better to pack food before putting it into the freezer. The outside of the packaging must be dry to avoid bags sticking together. Packaging materials should be odour-free, airtight, non-poisonous and nontoxic.
- ▶ In order to avoid expiration of storage periods, please note the freezing date, time limit and name of the food on the packaging according to the storage periods of different foods.
- ▶ **WARNING!** Acid, alkali and salt etc. could erode the internal surface of the freezer. Do not place the food having these substances (e.g. sea fish) directly on the internal surface. Salt water in the freezer should be cleaned up immediately.
- ▶ Do not exceed the food storage times recommended by the manufacturers. Only take the required amount of food out of the freezer.
- ▶ Consume defrosted food quickly. Defrosted food cannot be re-frozen unless it is first cooked, otherwise it may be inedible.
- ▶ Do not load excessive quantities of fresh food in the freezer compartment. Refer to the freezing capacity of the freezer - See TECHNICAL DATA or data at the type plate.
- ▶ Food can be stored in the freezer at a temperature of at least -18°C for 2 to 12 months, depending on its properties (e.g., meat: 3-12 months, vegetables: 6-12 months)
- ▶ When freezing fresh food, avoid bringing it in contact with already frozen food. Risk of thawing!

5.13.3 When storing commercially frozen foods, please follow these guidelines:

- ▶ Always follow manufacturers' guidelines for the length of time you should store food for. Do not exceed these guidelines!
- ▶ Try to keep the length of time between purchase and storage as short as possible to preserve food quality.
- ▶ Buy frozen foods, which have been stored at a temperature of -18 °C or below.
- ▶ Avoid buying food which has ice or frost on the packaging - This indicates that the products might have been partially defrosted and refrozen at some point temperature rises affect the quality of food.

5.14.1 Water dispenser (HFW7720EWMP)

With the water dispenser (Fig.5.14.1) cool drinking water can be tapped. The water tank should be cleaned before first use (see CARE AND CLEANING).

**WARNING!**

Use drinking water only.

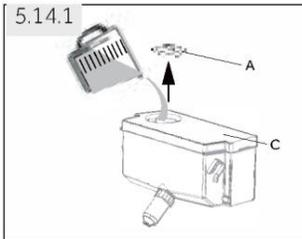

1. Ensure that the water tank is properly inserted (see EQUIPMENT)
2. Rotate and lift the round lid (A) and fill the water tank up with fresh drinking water.
3. Fill water only up to the mark (1,8 l); as it could overflow when the door opens and closes.
4. Close the round lid until it clicks into place.

**WATER DISPENSER**

- ~ Before refilling dispose residual water and clean the water tank.
- ~ When you don't need water for a long time, please empty the water tank and insert the cleaned tank.
- ~ The cover (C) on the water dispenser is additionally used to save energy. If you do not want to get water from the water dispenser for a long period, please still install the cover because of better insulating and saving energy.

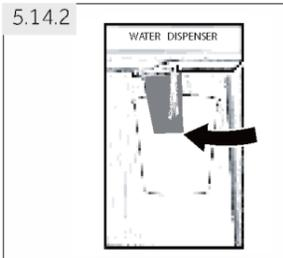
**5.14.2 Getting water from the dispenser**

1. Place a glass underneath the water outlet.
 2. Push it gently against the water dispenser lever with your glass.
- Make sure the glass is in line with the dispenser to prevent the water from splashing out.

5.15 Wi-Fi mode setting

IN APP PAIRING PROCEDURE

<p>Step 1 • Download the hOn app on the stores</p> <div style="display: flex; align-items: center;">  <div style="display: flex; gap: 10px;"> <div style="border: 1px solid black; padding: 5px; text-align: center;"> <p>GET IT ON</p>  </div> <div style="border: 1px solid black; padding: 5px; text-align: center;"> <p>Download on the</p>  </div> <div style="border: 1px solid black; padding: 5px; text-align: center;"> <p>EXPLORE IT ON</p>  </div> </div> </div>	
<p>Step 2 • Create your account on the hOn App or log in if you already have an account</p> 	<p>Step 3 • Follow pairing instructions in the hOn App</p> 

PRODUCT INFORMATION

How to activate Wi-Fi module:

- Touch key "D" on the Control panel for 3 seconds to activate the Wi-Fi module
- The Wi-Fi module is switched on, the Wi-Fi icon starts to blink
- If the Fridge is enrolled but the Wi-Fi is off the icon will blink
- If the Fridge is enrolled and connected, the Wi-Fi icon is always on
- To reset the Wi-Fi, touch key "D" on the Control panel for 3 seconds



Energy saving tips

- ▶ Make sure the appliance is properly ventilated (see INSTALLATION).
- ▶ Do not install the appliance in direct sunlight or in the near of heat sources (e.g. stoves, heaters).
- ▶ Avoid unnecessarily low temperature in the appliance. The energy consumption increases the lower the temperature in the appliance is set.
- ▶ Functions like SUPER-FREEZE or SUPER-COOL consume more energy.
- ▶ Allow warm food to cool down before placing it in the appliance.
- ▶ Open the appliance door as little and as briefly as possible.
- ▶ Do not overfill the appliance to avoid obstructing the air flow.
- ▶ Avoid air within the food packaging.
- ▶ Keep door seals clean so that the door always closes correctly.
- ▶ Defreeze frozen food in the fridge storage compartment.
- ▶ The most energy-saving configuration requires drawer, food box and shelves to be positioned in the appliance on factory-fresh condition, and food to be placed without blocking the air outlet of the duct.



Notice: Differences depending on model

Due to different models, your product may not have all of the following features. Please refer to chapter PRODUCT DESCRIPTION.

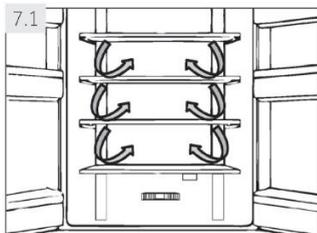

7.1 Lateral air-flow

The refrigerator is equipped with a Lateral air-flow system, with which cool air flows are located on every shelf level (Fig. 7.1). This helps to maintain a uniform temperature to ensure that your food is kept fresher for longer.

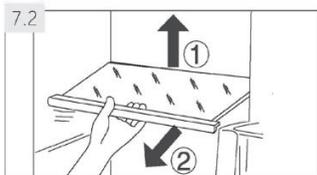

7.2 Adjustable shelves

The height of the shelves can be adjusted to fit your storage needs.

1. To relocate a shelf, remove it first by uplifting its hind edge (1) and pulling it out (2) (Fig. 7.2).
2. To reinstall it, put it on the lugs on both sides and push it to the most rearward position until the rear of the shelf is fixed inside the slots in the sides



Notice: Shelves

Ensure that all ends of a shelf are level.

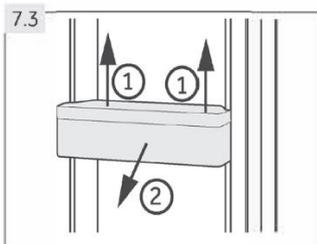

7.3 Removable door racks

The door racks can be removed for cleaning: Place hands on each side of the rack, lift it upwards (1) and pull it out (2) (Fig. 7.3).

In order to insert the door rack, the above steps are carried out in reverse order.

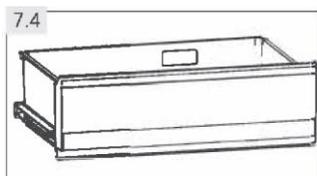

7.4 My Zone drawer

For use and setting of the My Zone compartment (Fig. 7.4) please check section USE (My Zone drawer).

7.5 OPTIONAL: OK-temperature indicator

The OK-temperature (Fig. 7.5) indicator can be used to determine temperatures below +4°C. Gradually reduce the temperature if the sign does not indicate "OK".

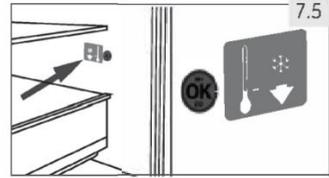

Notice: OK-sticker

When the appliance is switched on, it may take up to 12 hours for the correct temperatures to be reached.

7.6 Removable freezer drawer

To remove the drawer out, pull out to the maximum extent (1), lift and remove (2) (Fig. 7.6).

In order to insert the drawer, the above steps are carried out in reverse order.

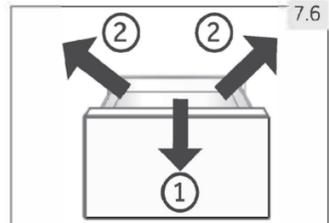

7.7 Removable water tank (HFW7720EWMP)

The water tank (Fig. 7.7) can be removed and reinstalled for cleaning in the same way as the door racks.

Insert water tank

Place the water tank in the position that the water outlet (B) fits into the opening of the door. Make sure that the water tank is locked.

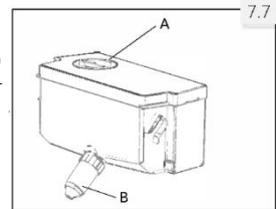

Notice:

- ~ If the water tank is not properly inserted, water can drip from the connection.
- ~ Do not use excessive force when removing or installing the water tank, to avoid damaging the tank.

7.8 3D-freezer drawer

The freezer drawers (Fig. 7.8) can be extended straightly and completely. They are mounted on easy-roll telescopic runners, so that you can store and remove the freezing good comfortably. Because of the automatic door closing mechanism the handling is easy and you save energy

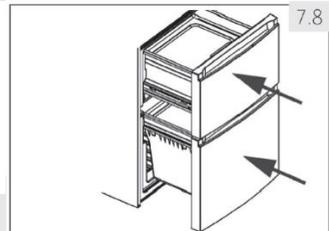

WARNING!

Do not overload the drawers: Max. load of each drawer: 35 kg!.

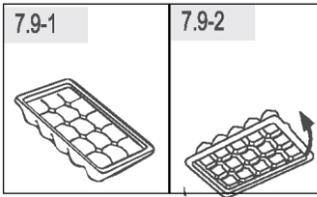

7.9 Ice cube tray

1. Fill the ice cube tray 3/4 full of water and put it into one of the freezer storage drawer (Fig. 7.9-1)
2. Twist the ice cube tray slightly or hold it under flowing water to loosen the ice cubes (Fig. 7.9-2)

7.10 Daylight

The LED interior light comes on when the door is opened. The performance of the lights is not affected by any of the appliances other settings



7.11 Foldable bottle rack

For normal use

1. Pull down the brackets of the bottle rack (Fig. 7.11-1)
2. Fit the bottles into the rack (Fig 7.11-2)

When not in use, the bottle rack can be folded back in order to save space.

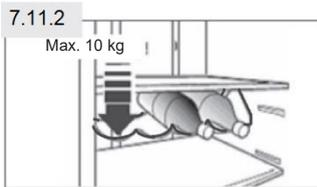

WARNING!

Make sure the total weight of the bottles does not exceed 10 kg



7.12 HUMIDITY ZONE

For use of the HUMIDITY ZONE compatment (Fig 7.12) please check section USE (HUMIDITY ZONE)



WARNING!

Disconnect the appliance from the power supply before cleaning

8.1 General

Clean the appliance when only little or no food is stored.

The appliance should be cleaned every four weeks for good maintenance and to prevent bad stored food odours



WARNING!

- ▶ Do not clean the appliance with hard brushes, wire brushes, detergent powder, petrol, amyl acetate, acetone and similar organic solutions, acid or alkaline solutions. Please clean with special refrigerator detergent to avoid damage.
- ▶ Do not spray or flush the appliance during cleaning.
- ▶ Do not use water spray or steam to clean the appliance.
- ▶ Do not clean the cold glass shelves with hot water. Sudden temperature change may cause the glass to break.
- ▶ Do not touch the inside surface of the freezer storage compartment, especially with wet hands, as your hands may freeze onto the surface.
- ▶ In case of heating check the condition of frozen goods.

- ▶ Always keep the door gasket clean.
- ▶ Clean the inside and housing of the appliance with a sponge dampened in warm water and neutral detergent (Fig. 8.1).
- ▶ Rinse and dry with soft cloth.
- ▶ Do not clean any of the parts of the appliance in a dishwasher.
- ▶ Clean the accessory only with warm water and mild neutral detergent.
- ▶ Allow at least 5 minutes before restarting the appliance as frequent starting may damage the compressor.

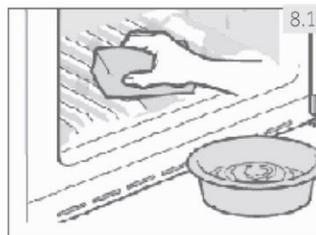

8.2 Defrosting

The defrosting of the refrigerator and the freezer compartment are done automatically, no manual operation is needed

8.3 Replacing the Back-lamp



WARNING!

Do not replace the Back-lamp yourself, it must only be replaced by either the manufacturer or the authorised service agent

The lamp as its light source, featuring low energy consumption and long service life. If there is any abnormality, please contact the customer service See CUSTOMER SERVICE.

Parameters of the lamp:

Voltage 12V: Max Power: 12W

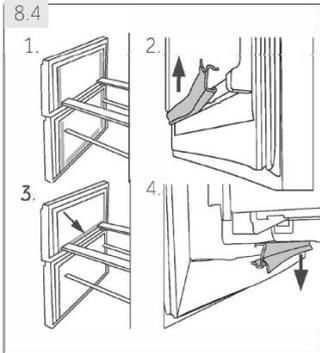

8.4 Removable auxiliary door gaskets

There are six auxiliary door gaskets on the upper and lower freezer drawer.

1. Locate the five indicated door gaskets on the upper and lower freezer drawer (Fig. 8.4-1.)
2. Make sure the bent slices of the gaskets point inwards when attaching (Fig. 8.4-2.).
3. Locate the **lower** gasket of the upper drawer as indicated (Fig. 8.4-3.).
4. Make sure the bent slice of this gasket points downwards when attaching (Fig. 8.4-4.).

You get these gaskets as well as the revolving door / drawer gaskets via the customer service (see warranty card).

8.5 Non-use for a longer period

If the appliance is not used for an extended period of time, and you will not use the Holiday-function for the refrigerator:

- ▶ Take out the food.
- ▶ Unplug the power cord.
- ▶ Clean the appliance as described above.
- ▶ Keep the door and freezer drawers/door open to prevent the creation of bad odours inside.



Notice: Switch off

Turn the appliance off only if strictly necessary.

8.6 Moving the appliance

1. Remove all food and unplug the appliance.
2. Secure shelves and other moveable parts in the fridge and the freezer with adhesive tape.
3. Do not tilt the refrigerator more than 45° to avoid damaging the refrigerating system.



WARNING!

- ▶ Do not lift the appliance by its handles.
- ▶ Never place the appliance horizontally on the ground.

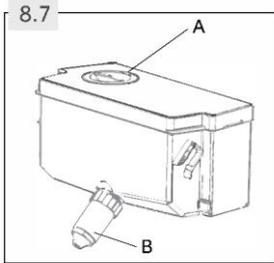

8.7 Cleaning the water tank (HFW7720EWMP)

1. Take off the water tank out of the appliance.
2. Remove the cover (Fig 8.7-A).
3. Unscrew the dispenser cock (Fig 8.7-B)
4. Clean the tank and dispenser cock with warm water and liquid dishwashing detergent. Make sure soap is rinsed off.
5. Mount the dispenser cock, close the cover and re place the tank inside the appliance

Many occurring problems could be solved by yourself without specific expertise. In case of a problem please check all shown possibilities and follow below instructions before you contact an after sales service. See CUSTOMER SERVICE.



WARNING!

- ▶ Before maintenance, deactivate the appliance and disconnect the mains plug from the mains socket.
- ▶ Electrical equipment should be serviced only by qualified electrical experts, because improper repairs can cause considerable consequential damages.
- ▶ A damaged supply should only be replaced by the manufacturer, its service agent or similarly qualified persons in order to avoid a hazard.

9.1 Troubleshooting table

Problem	Possible Cause	Possible Solution
The compressor does not work.	<ul style="list-style-type: none"> • Mains plug is not connected in the mains socket. • The appliance is in the defrosting cycle. 	<ul style="list-style-type: none"> • Connect the mains plug. • This is normal for an automatic defrosting.
The appliance runs frequently or runs for a too long period of time.	<ul style="list-style-type: none"> • The indoor or outdoor temperature is too high. • The appliance has been off power for a period of time. • A door/drawer of the appliance is not tightly closed. • The door/drawer has been opened too frequently or for too long. • The temperature setting for the freezer compartment is too low. • The door/drawer gasket is dirty, worn, cracked or mismatched. • The required air circulation is not guaranteed. 	<ul style="list-style-type: none"> • In this case, it is normal for the appliance to run longer. • Normally, it takes 8 to 12 hours for the appliance to cool down completely. • Close the door/drawer and ensure the appliance is located on a level ground and there is no food or container jarring the door • Do not open the door/drawer too frequently. • Set the temperature higher until a satisfactory refrigerator temperature is obtained. It takes 24 hours for the refrigerator temperature to become stable. • Clean the door/drawer gasket or replace them by the customer service. • Ensure adequate ventilation.
The inside of the refrigerator is dirty and/or smells.	<ul style="list-style-type: none"> • The inside of the refrigerator needs cleaning. • Food of strong odour is stored in the refrigerator. 	<ul style="list-style-type: none"> • Clean the inside of the refrigerator. • Wrap the food thoroughly.

Problem	Possible Cause	Possible Solution
It is not cold enough inside the appliance.	<ul style="list-style-type: none"> The temperature is set too high. Too warm goods has been stored. Too much food has been stored at one time. The goods are too close to each other. A door/drawer of the appliance is not tightly closed. The door/drawer has been opened too frequently or for too long. 	<ul style="list-style-type: none"> Reset the temperature. Always cool down goods before storing them. Always store small quantities of food. Leave a gap between several foods allowing air flowing. Close the door/drawer. Do not open the door/drawer too frequently.
It is too cold inside the appliance.	<ul style="list-style-type: none"> The temperature is set too low. The Power-Freezer function is activated or is running too long. 	<ul style="list-style-type: none"> Reset the temperature. Switch off the Power-Freezer function.
Moisture formation on the inside of the refrigerator compartment.	<ul style="list-style-type: none"> The climate is too warm and too damp. A door/drawer of the appliance is not tightly closed. The door/drawer has been opened too frequently or for too long. Food containers or liquids are left open. 	<ul style="list-style-type: none"> Increase the temperature. Close the door/drawer. Do not open the door/drawer too frequently Let hot foods cool to room temperature and cover foods and liquids.
Moisture accumulates on the refrigerators outside surface or between the doors/ door and drawer.	<ul style="list-style-type: none"> The climate is too warm and too damp. The door/drawer is not closed tightly. The cold air in the appliance and the warm air outside it condensates. 	<ul style="list-style-type: none"> This is normal in damp climate and will change when the humidity decreases. Ensure that the door/drawer is tightly shut.
Strong ice and frost in the freezer compartment.	<ul style="list-style-type: none"> The goods were not adequately packaged. A door/drawer of the appliance is not tightly closed. The door/drawer has been opened too frequently or for too long. The door/drawer gasket is dirty, worn, cracked or mismatched. Something on the inside prevents the door/drawer to close properly. 	<ul style="list-style-type: none"> Always pack the goods well. Close the door/drawer. Do not open the door/drawer too frequently. Clean the door/drawer gasket or replace them by new ones. Reposition the shelves, door racks, or internal containers to allow the door/drawer to close.
The appliance makes abnormal sounds.	<ul style="list-style-type: none"> The appliance is not located on level ground. The appliance touches some object around it. 	<ul style="list-style-type: none"> Adjust the feet to level the appliance. Remove objects around the appliance.

Problem	Possible Cause	Possible Solution
A slight sound is to be heard similar to that of flowing water.	<ul style="list-style-type: none"> This is normal. 	<ul style="list-style-type: none"> -
You will hear an alarm beep.	<ul style="list-style-type: none"> The fridge storage compartment door is open. 	<ul style="list-style-type: none"> Close the door or silence the alarm manually.
You will hear a faint hum.	<ul style="list-style-type: none"> The anti-condensation system is working. 	<ul style="list-style-type: none"> This prevents condensation and is normal.
The interior lighting or cooling system does not work.	<ul style="list-style-type: none"> Mains plug is not connected in the mains socket. The power supply is not intact. The LED-lamp is out of order. 	<ul style="list-style-type: none"> Connect the mains plug. Check the electrical supply to the room. Call the local electricity company! Please call the service for changing the lamp
The sides of the cabinet and door strip get warm.	<ul style="list-style-type: none"> This is normal. 	<ul style="list-style-type: none"> -

9.2 Power interruption

In the event of a power cut, food should remain safety cold for about 12 hours. Follow these tips during a prolonged power interruption, especially in summer

- ▶ Open the door/drawer as few times as possible.
- ▶ Do not put additional food into the appliance during a power interruption.
- ▶ If prior notice of a power interruption is given and the interruption duration is longer than 12 hours, make some ice and put it in a container in the top of the refrigerator compartment.
- ▶ An inspection of the goods is required immediately after the interruption.
- ▶ As temperature in the refrigerator will rise during a power interruption or other failure the storage period and edible quality of food will be reduced. Any food that defrosts should be either consumed, or cooked and refrozen (where suitable) soon afterwards in order to prevent health risks



Notice: Memory function during power interruption

After restoration of power the appliance continues with the settings that were set before the power failure.

To contact the technical assistance, visit our website:
<https://corporate.haier-europe.com/en/>.

Under the section "website", choose the brand of your product and your country. You will be redirected to the specific website where you can find the telephone number and form to contact the technical assistance.



WARNING!

- ▶ The appliance is heavy. Always handle with at least two persons.
- ▶ Keep all packaging materials out of children's reach and dispose them in an environmentally friendly manner.
- ▶ Take the appliance out of the packaging
- ▶ Remove all packaging materials.

10.1 Environmental conditions

The room temperature should always be between 10° C and 43° C, since it can influence the temperature inside the appliance and its energy consumption. Do not install the appliance near other heat-emitting appliances (ovens, refrigerators) without isolation.

10.2 Door reversibility

(Only model HTW7720ENMP/HTW7720ENMB)

Before the appliance is permanently installed, check the correct position of the door hinge. If necessary see section the DOOR REVERSIBILITY

10.3 Space requirement

Required space when door is opened (Fig. 10.4)

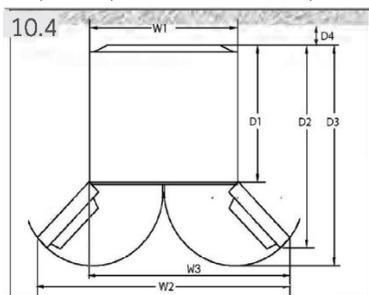

Model	Width in mm			Depth in mm			Distance to wall in mm
	W1	W2	W3	D1	D2	D3	D4
HTW7720ENMP HTW7720ENMB	700	-	1198.5	600	1140	1322	100
HFW7720EWMP HFW7720ENMB	700	1188	-	600	887	966	100

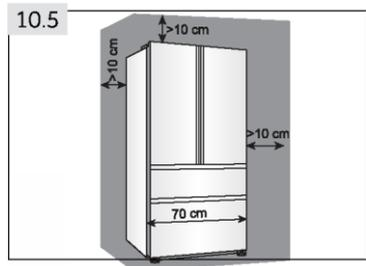

10.4 Ventilaton cross-section

To achieve sufficient ventilation of the appliance for safety reasons, the information of the required ventilation cross sections must be observed (Fig 10.5)

For a free standing appliance: this refrigerating appliance is not intended to be used as a built-in appliance.

10.5 Aligning the appliance

The appliance should be placed on a flat and solid surface.

1. Tilt the appliance slightly backwards (Fig. 10.5).
2. Set the feet to the desired level.
3. The stability can be checked by alternately bumping on the diagonals. The slightly swaying should be the same in both directions. Otherwise the frame can warp; possible leaking door seals are the result. A low tendency to the rear facilitates the closing of the door.

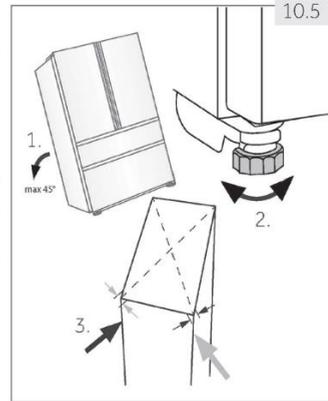

10.6 Fine tuning of the doors

If the doors are not in one level, this mismatch can be remedied by following.

10.6.1 Using adjustable foot

Rotate the adjustable foot according to the direction of arrow i (Fig. 10.6 - 1) to turn up or down the foot.

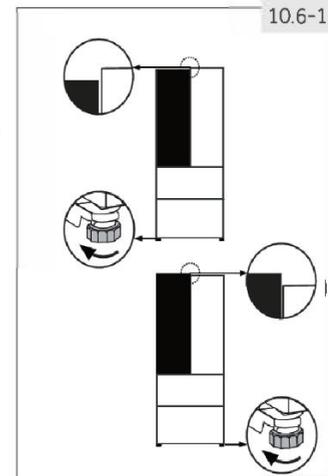

10.6.2 Using spacers

- ▶ Open the upper door and lift it.
- ▶ Carefully clip the spacer (enclosed in the accessory bag) in the white plastic ring of the middle hinge by hand or using tools like pliers (Fig. 10.6-2). Do not scratch or bruise the door.

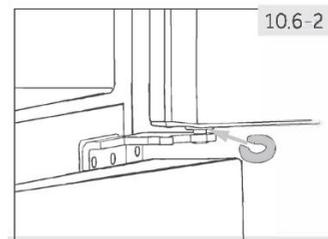

Notice: Levelling

In the future use of refrigerator, doors uneven phenomenon may occur to the weight of stored food. Then please adjust according to the above methods.

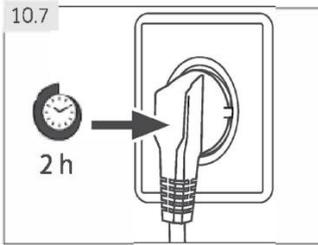

10.7 Waiting time

To the maintenance-free lubrication oil is located in the capsule of the compressor. This oil can get through the closed pipe system during slanting transport. Before connecting the appliance to the power supply you have to wait 2 hours (Fig. 10.7) so that the oil runs back into the capsule.

10.8 Electrical connection

Before each connection check if:

- ▶ power supply, socket and fusing are appropriate to the rating plate.
- ▶ the power socket is earthed and no multi-plug or extension.
- ▶ the power plug and socket are strictly according.

Connect the plug to a properly installed household socket.



WARNING!

To avoid risks a damaged power cord must be replaced by the customer service (see warranty card).

When positioning the appliance, ensure the supply cord is not trapped or damaged.

Do not locate multiple portable socket-outlets or portable power supplies at the rear of the appliance.



Taking care to avoid causing a fire by igniting flammable material.

POSITIONING

Install the appliance at a location where the ambient temperature corresponds to the climate class indicated on the rating plate of the appliance:

- extended temperate: 'this refrigerating appliance is intended to be used at ambient temperatures ranging from 10 °C to 32 °C';
- temperate: 'this refrigerating appliance is intended to be used at ambient temperatures ranging from 16 °C to 32 °C';
- subtropical: 'this refrigerating appliance is intended to be used at ambient temperatures ranging from 16 °C to 38 °C';
- tropical: 'this refrigerating appliance is intended to be used at ambient temperatures ranging from 16 °C to 43 °C'.

10.9 Door Reversibility

Before connecting the appliance to the power supply you should check, whether the door swing must be changed from right (as delivered) to left, if this is required by the installation location and the usability.



WARNING!

- ▶ The appliance is heavy. You need two persons to carry out the door reversibility.
- ▶ Before any operation, first unplug the appliance from the mains.
- ▶ Do not tilt the appliance more than 45 °to prevent damage of the cooling system.

Assembly steps (Fig. 10.9):

1. Provide necessary tool.
2. Unplug the appliance.
3. Remove the screws which fix the front panel (1) and remove the panel (2).
Remove the small cover of the front panel from left to right side
4. Unplug the connection cable
5. Remove the upper hinge cover (1) and unscrew the upper hinge (three screws) on right side (2)
6. Lift the loose refrigerator door carefully off the lower hinge
7. Turn the door upside down, unscrew the cover (1) and the door stop (2) with fixing part (3)
8. Remove the lower hinge of the upper door
9. Change the positions of the blanking plugs and the screw on the side
10. Change the door stop from the current position to opposite side

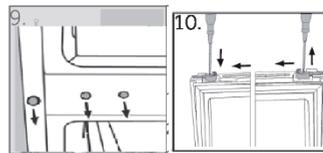
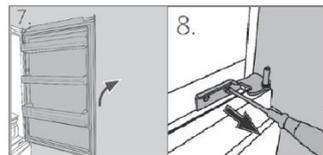
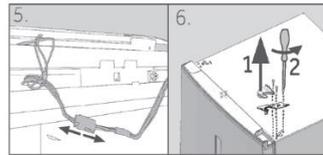
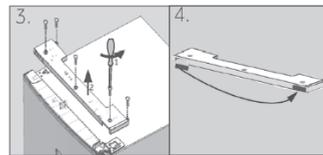
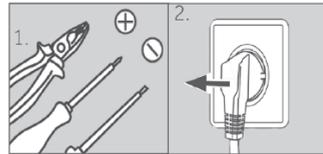

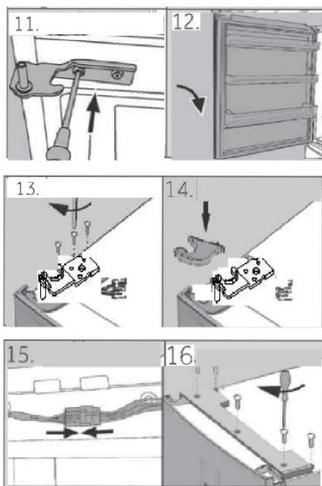

11. Take out the new lower hinge of upper door from the accessory bag and screw it to the left side of the appliance.
12. Lift the upper door carefully on to the lower hinge so that the pivot fits into the hinge barrel.
13. Take out the upper hinge from the accessory bag. Put the connection cable through the upper hinge and fix the upper hinge with the three screws on left side of appliance.
14. Put the hinge cover over (delivered in the accessory bag) the hinge.
15. Plug in the connection cable and fit it into the opening.
16. Replace front panel and fix it with the five screws. After the change of the door check that the door seals are located properly on the housing and all screws are tightened well.

11.1 Product fiche according to regulation EU No. 2019/2016

Trade mark	Haier	
Model identifier	HTW7720ENMP HTW7720ENMB	HF7720EWMP HF7720ENMB
Category of the model	Refrigerator-freezer	
Energy efficiency class	E	
Annual energy consumption (kWh/year) ¹⁾	301	302
Volume cooling (L)	343	337
Volume freezing (L)	140	140
Star rating		
Temperature of other compartments > 14°C	Non applicable	
Frostfree system	Yes	
Power cut safe (h)	12	10
Freezing capacity (kg/24h)	10	
Climate class This appliance is intended to be used at an ambient temperature between 10°C and 43°C	SN.N.ST.T	
Noise emission class and airborne acoustical noise emissions (db(A) re 1pW)	C (37)	
Temperature rise time (h)	12	10
Construction type	Freestanding	

¹⁾ based on standard test results for 24 hours. Actual energy consumption will depend on how the appliance is used and where it is located

11.2 Additional technical data

Total volume (L)	483	477
Voltage / Frequency	220-240V ~/50Hz	
Input power (W)	120	
Input current (A)	1.5	
Main fuse (A)	16	
Coolant/amount	HTW7720ENMP/HF7720EWMP: R600a/62g	
Dimensions (D/W/H in mm)	675x700x2006	

11.3 Standards and directives

This product meets the requirements of all applicable EC directives with the corresponding harmonised standards, which provide for CE marking

We recommend our Haier Customer Service and the use of original spare parts. If you have a problem with your appliance, please first check section TROUBLESHOOTING. If you cannot find a solution there, please contact

- ▶ your local dealer or
- ▶ the Service & Support area at www.haier.com where you can find telephone numbers and FAQs and where you can activate the service claim

To contact our Service, ensure that you have the following data available. The information can be found on the rating plate

Model _____ Serial No _____

Also check the Warranty Card supplied with the product in case of warranty

▶ **AVAILABILITY OF SPARE PARTS**

Thermostats, temperature sensors, printed circuit boards and light sources are available for a minimum period of seven years after placing the last unit of the model on the market. Door handles, door hinges, trays and baskets for a minimum period of seven years and door gaskets for a minimum period of 10 years, after placing the last unit of the model on the market.

▶ **GUARANTEE**

Minimum guarantee is: 2 years for EU Countries, 3 years for Turkey, 1 year for UK, 1 year for Russia, 3 years for Sweden, 2 years for Serbia, 5 years for Norway, 1 year for Morocco, 6 months for Algeria, Tunisia no legal warranty required.

▶ **TECHNICAL ASSISTANCE**

To contact the technical assistance, visit our website: <https://corporate.haier-europe.com/en/>. Under the section "website", choose the brand of your product and your country. You will be redirected to the specific website where you can find the telephone number and form to contact the technical assistance

For general business enquiries please find below our addresses in Europe

European Haier addresses			
Country*	Postal address	Country*	Postal address
Italy	Haier Europe Trading SRL Via De Cristoforis, 12 21100 Verese ITALY	France	Haier France SAS 3-5 rue des Graviers 92200 Neuilly sur Seine FRANCE
Spain Portugal	Haier Iberia SL Pg. Garcia Faria, 49-51 08019 Barcelona SPAIN	Belgium-FR Belgium-NL Netherlands Luxembourg	Haier Benelux SA Anderlecht Route de Lennik 451 BELGIUM
Germany Austria	Haier Deutschland GmbH Hewlett-Packard-Str. 4 D-61352 Bad Homburg GERMANY	Poland Czechia Hungary Greece Romania Russia	Haier Poland Sp.zo.o Al. Jerozolimskie 181B 02 222 Warszawa POLAND
United Kingdom	Haier Appliances UK Co.Ltd. One Crown Square Church Street East Woking, Surrey, GU21 6HR UK		

*For further information about the product, please consult <https://eprel.ec.europa.eu/> or scan the QR on the energy label supplied with the appliance



HTW7720ENMP_GB_V02_042021

Haier



Bedienungsanleitung

Kühl-Gefriergerät

HTW7720ENMP

HFW7720EWMP

HTW7720ENMB

HFW7720ENMB

DE

Haier

Vielen Dank für den Kauf eines Haier-Gerätes.

Machen Sie sich gründlich mit dieser Anleitung vertraut, bevor Sie mit der Maschine arbeiten. In der Anleitung finden Sie wichtige Hinweise, die Ihnen helfen, von Anfang an perfekt saubere Wäsche zu genießen. Zusätzlich zeigt Ihnen die Anleitung, wie Sie die Maschine richtig und sicher aufstellen, in Betrieb nehmen, damit waschen und das Gerät richtig pflegen.

Bewahren Sie die Anleitung gut auf, damit Sie später darin nachlesen können.

Geben Sie die Anleitung auch mit, wenn Sie die Maschine verkaufen oder verschenken möchten. So kann sich der neue Besitzer auch gleich mit allem Wichtigem zur Maschine vertraut machen.

Legende



Warnung - Wichtige Sicherheitsinformationen



Allgemeine Informationen und Tipps



Umwelthinformationen

Entsorgung



Leisten Sie einen wichtigen Beitrag zum Schutz Umwelt und der menschlichen Gesundheit. Entsorgen Sie das Verpackungsmaterial richtig, damit es dem Recycling zugeführt werden kann. Helfen Sie auch beim Recycling von elektrischen und elektronischen Altgeräten mit. Entsorgen Sie die mit diesem Symbol markierten Geräte nicht mit dem regulären Hausmüll. Bringen Sie die Maschine zu einer Sammelstelle in Ihrer Nähe. Ihre Stadtverwaltung informiert Sie gerne über passende Sammelstellen.



WARNUNG!

Verletzungs- und Erstickungsgefahr!

Kühlmittel und Gase müssen fachgerecht entsorgt werden. Achten Sie darauf, dass die Leitungen des Kühlkreislaufs nicht beschädigt werden, bevor das Gerät der Entsorgung zugeführt wird. Ziehen Sie den Netzstecker aus der Steckdose. Schneiden Sie das Netzkabel ab, entsorgen Sie das Kabel. Nehmen Sie die Einschübe und Schubladen heraus und entfernen Sie die Schließvorrichtung sowie die Dichtung an der Tür, um zu verhindern, dass spielende Kinder oder Tiere in dem Gerät versehentlich eingeschlossen werden.

1- Sicherheitsinformationen	4
2- Vorgesehene Verwendung.....	9
3- Produktbeschreibung.....	10
4- Bedienfeld.....	12
5- Verwendung.....	13
6-Energiespartipps.....	23
7-Ausstattung	24
8-Pflege und Reinigung.....	27
9-Fehlersuche.....	30
10-Aufstellung.....	33
11-Technische Daten	38
12- Kundendienst.....	39

Lesen Sie die folgenden Sicherheitstipps, vor dem ersten Einschalten des Gerätes!:



WARNUNG!

Vor dem ersten Einsatz

- ▶ Vergewissern Sie sich zunächst, dass die Maschine nicht beim Transport beschädigt wurde.
- ▶ Entfernen Sie die gesamte Verpackung und halten Sie sie außer Reichweite von Kindern.
- ▶ Warten Sie mindestens zwei Stunden, bevor Sie das Gerät aufstellen, um sicherzustellen, dass der Kältekreislauf voll leistungsfähig ist.
- ▶ Handhaben Sie das Gerät immer mit mindestens zwei Personen, da es schwer ist.

Aufstellung

- ▶ Das Gerät muss an einem gut gelüfteten Ort aufgestellt werden. Stellen Sie sicher, dass über dem Gerät mindestens 10 cm und um das Gerät herum 10 cm Platz sind.
- ▶ Stellen Sie das Gerät niemals in einem feuchten Bereich oder Ort auf, an dem es Wasserspritzern ausgesetzt ist. Reinigen und trocknen Sie Wasserspritzer und Flecken mit einem weichen Tuch.
- ▶ Stellen Sie das Gerät nicht in direktem Sonnenlicht oder in der Nähe von Wärmequellen (z. B. Ofen, Heizungen) auf.
- ▶ Stellen Sie das Gerät in einem für seine Größe und Verwendung passenden Bereich auf und nivellieren Sie es.
- ▶ Halten Sie Lüftungsöffnungen am Gerät oder in der Einbaustruktur frei von Blockaden..
- ▶ Stellen Sie sicher, dass die elektrischen Angaben auf dem Typenschild mit der Stromversorgung übereinstimmen. Falls dies nicht der Fall ist, kontaktieren Sie einen Elektriker.
- ▶ Das Gerät wird durch eine 220-240 VAC/50 Hz Stromversorgung betrieben. Abnormale Spannungsfluktuationen können verursachen, dass das Gerät sich nicht einschaltet, oder Schaden an der Temperaturkontrolle oder dem Kompressor entsteht, oder beim Betrieb ein abnormales Geräusch entsteht. In einem solchen Fall muss ein automatischer Regler montiert werden.
- ▶ Verwenden Sie eine separat geerdete Steckdose für die Stromversorgung, die einfach zugänglich ist. Das Gerät muss geerdet werden.
- ▶ **Nur für DE:** Das Netzkabel des Geräts ist mit 3-poligem (geerdet) Stecker ausgestattet, der in einen 3-poligen Standardstecker (geerdet) passt. Schneiden oder demontieren Sie niemals den dritten Pol (Erdung) ab. Nach dem Aufstellen des Geräts muss der Stecker zugänglich sein.

**WARNUNG!****Aufstellung**

- ▶ Verwenden Sie keine Mehrfach-Stecker-Adapter und Verlängerungskabel.
- ▶ Stellen Sie sicher, dass das Netzkabel nicht durch den Kühl-/Gefriergerät gequetscht wird. Treten Sie nicht auf das Netzkabel.
- ▶ Beschädigen Sie nicht das Kühlaggregat.

Tägliche Verwendung

- ▶ Das Gerät darf nur dann von Kindern ab 8 Jahren und Personen mit körperlichen oder geistigen Einschränkungen genutzt werden, wenn diese beaufsichtigt oder gründlich über den richtigen und sicheren Umgang mit dem Gerät aufgeklärt wurden, sich sämtlicher möglicher Gefahren bewusst sind.
- ▶ Halten Sie Kinder unter 3 Jahren von der Maschine fern, sofern sie nicht ständig beaufsichtigt werden.
- ▶ Kinder dürfen nicht mit dem Gerät spielen.
- ▶ Wenn kühles oder anderes brennbares Gas in der Nähe des Gerätes ausläuft, drehen Sie das Ventil des auslaufenden Gases zu, öffnen Sie die Türen und Fenster und ziehen Sie nicht den Stecker aus dem Netzkabel des Kühl- und Gefriergeräts oder anderer Geräte heraus.
- ▶ Bitte beachten Sie, dass das Gerät für den Einsatz bei spezifischen Umgebungstemperaturen zwischen 10 und 43 °C eingestellt ist. Das Gerät funktioniert möglicherweise nicht richtig, wenn es über einen längeren Zeitraum hinweg über oder unter der angegebenen Temperatur läuft.
- ▶ Stellen Sie keine instabilen Gegenstände (schwere Objekte, mit Wasser gefüllte Behälter) auf den Kühlschrank, um Verletzungen durch Herunterfallen oder Stromschlag durch Kontakt mit Wasser zu vermeiden.
- ▶ Ziehen Sie nicht an den Ablagen in den Türen. Die Tür kann in Schräglage geraten, das Flaschengestell kann abgerissen werden, oder das Gerät kann umfallen.
- ▶ Öffnen und schließen Sie die Türen nur mit den Handgriffen. Die Lücke zwischen den Türen und zwischen den Türen und dem Gehäuse ist sehr schmal. Stecken Sie Ihre Hände nicht in diese Bereiche, um das Quetschen der Finger zu vermeiden. Öffnen oder schließen Sie die Türen des Kühlschranks nur, wenn sich keine Kinder im Bereich der Türbewegung befinden.



WARNUNG!

Tägliche Verwendung

- ▶ Lagern Sie keine brennbaren, explosive oder korrodierende Materialien in dem Gerät oder in der Nähe.
- ▶ Lagern Sie keine Medikamente, Bakterien oder chemische Mittel in dem Gerät. Das Gerät ist ein Haushaltsgerät. Es wird nicht empfohlen, Materialien zu lagern, die eine genaue Temperatur benötigen.
- ▶ Lagern Sie niemals Flüssigkeiten in Flaschen oder Dosen (außer hochprozentigen Spirituosen), insbesondere Getränke mit Kohlensäure im Gefriergerät, da diese während des Einfrierens platzen.
- ▶ Überprüfen Sie den Zustand von Lebensmitteln, falls eine Erwärmung im Gefriergerät stattgefunden hat.
- ▶ Stellen Sie die Temperatur im Kühlfach nicht unnötigerweise niedrig. Bei hohen Einstellwerten kann es zu Minustemperaturen führen. Achtung: Flaschen können platzen.
- ▶ Berühren Sie Tiefkühlwaren nicht mit nassen Händen (tragen Sie Handschuhe). Essen Sie insbesondere kein Eis am Stiel direkt nach Entnahme aus dem Gefrierfach. Es besteht das Risiko, dass das Eis fest friert oder die Bildung von Frostblasen. ERSTE HILFE: Halten Sie die Stelle mit der Frostblase sofort unter fließendes kaltes Wasser. Reißen Sie den gefrorenen Gegenstand nicht ab!
- ▶ Berühren Sie nicht die Oberfläche der Innenseite des Gefrierfachs, wenn es in Betrieb ist, besonders nicht mit nassen Händen, da Ihre Hände an der Oberfläche anfrieren können.
- ▶ Ziehen Sie Ziehen Sie den Gerätenetzstecker im Falle eines Stromausfalls oder vor dem Reinigen. Warten Sie mindestens 5 Minuten, bevor Sie das Gerät erneut einschalten, da häufiges Einschalten den Kompressor beschädigen kann.
- ▶ Verwenden Sie keine elektrischen Geräte im Inneren der Lebensmittelfächer des Gerätes, sofern dies nicht ausdrücklich durch den Hersteller empfohlen wird.

Wartung / Reinigung

- ▶ Stellen Sie sicher, dass Kinder unter Aufsicht sind, wenn diese Reinigung und Wartung durchführen.
- ▶ Trennen Sie das Gerät vom Netzstrom vor dem Ausführen von Routine-Wartungsarbeiten. Warten Sie mindestens 5 Minuten, bevor Sie das Gerät erneut einschalten, da häufiges Einschalten den Kompressor beschädigen kann.
- ▶ Halten Sie beim Herausziehen des Steckers den Stecker, nicht das Kabel.
- ▶ Kratzen Sie Frost und Eis nicht mit scharfen Gegenständen ab. Verwenden Sie keine Sprays, elektrischen Heizkörper, Haartrockner, Dampfreiniger oder andere Wärmequellen, um Schaden an den Plastikteilen zu vermeiden.

**WARNUNG!****Wartung / Reinigung**

- ▶ Verwenden Sie keine mechanischen Vorrichtungen oder andere als die vom Hersteller empfohlenen Mittel, um den Abtauvorgang zu beschleunigen.
- ▶ Sollte das Netzkabel beschädigt sein, muss es durch den Hersteller, dessen Kundendienst oder eine Person mit gleicher technischer Qualifikation ausgetauscht werden.
- ▶ Versuchen Sie nicht, das Gerät selbst zu reparieren, zu demonstrieren oder zu ändern. Im Falle einer Reparatur kontaktieren Sie bitte unseren Kundendienst.
- ▶ Entfernen Sie mindestens einmal im Jahr den Staub an der Rückseite des Geräts, um Brandgefahr sowie erhöhten Energieverbrauch zu vermeiden.
- ▶ Spraysen Sie das Gerät während dem Reinigen nicht mit Wasser ein und setzen Sie es nicht unter Wasser.
- ▶ Spraysen Sie das Gerät nicht mit Wasser ein und reinigen Sie es nicht mit Dampf.
- ▶ Reinigen Sie die kalten Regale nicht mit heißem Wasser. Plötzliche Temperaturänderung kann dazu führen, dass das Glas bricht.

Informationen bezüglich Kältemittelgas**WARNUNG!**

Das Gerät enthält das brennbare Kältemittel ISOBUTANE (R600a). Stellen Sie sicher, dass der Kältekreislauf während dem Transport und der Aufstellung nicht beschädigt wird. Auslaufendes Kältemittel kann Augenverletzungen oder Augenentzündungen verursachen. Sollte das Kälteaggregat beschädigt worden, sind alle offenen Feuerquellen zu beseitigen und der Raum gründlich zu lüften. Ziehen Sie keinesfalls den Netzstecker des Geräts oder anderer im Raum befindlicher Geräte bzw. stecken Sie keinesfalls Gerätestecker in eine Steckdose. Informieren Sie den Kundendienst

Sollten die Augen in Kontakt mit dem Kältemittel geraten, spülen Sie diese sofort unter fließendem Wasser aus und rufen Sie sofort einen Augenarzt an.



VORSICHT!

Wenn Sie die Tür schließen, muss die vertikale Türstrebe an der linken Tür eingeklappt sein (1).

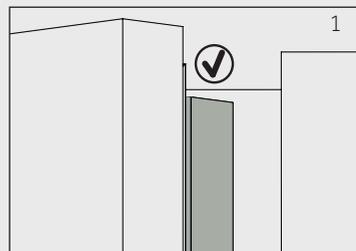

Wenn Sie versuchen, die linke Tür zu schließen, und die Türstrebe nicht eingeklappt ist (2), müssen Sie diese zuerst einklappen, da andernfalls die Türstrebe gegen die Fixierung der rechten Tür schlägt. Das könnte zur Beschädigung der Türstrebe oder zu Leckstellen führen.

Im Inneren der vertikalen Türstrebe befindet sich ein Heizdraht. Die Temperatur auf den Oberfläche wird dadurch leicht erhöht. Das ist normal und hat keinerlei Auswirkungen auf die Funktionsweise des Kühlschranks.

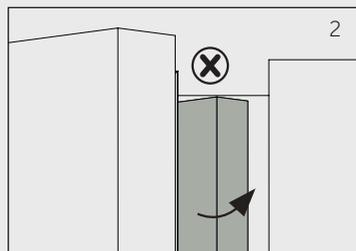

2.1 Vorgesehene Verwendung

Dieses Gerät ist zum Kühlen und Einfrieren von Lebensmitteln vorgesehen. Es wurde ausdrücklich für den Gebrauch in trockenen Räumen konstruiert. Das Gerät ist nicht für gewerblichen oder industriellen Gebrauch vorgesehen.

Änderungen oder Modifizierungen am Gerät sind nicht erlaubt. Nicht vorgesehener Gebrauch kann zu Risiken und dem Verlust von Gewährleistungsansprüchen führen.

2.2 Zubehör

Überprüfen Sie, ob das Zubehör und das Informationsmaterial gemäß den Angaben in dieser Liste (Abb.: 2.2) vorhanden sind:



*HTW7720ENMP /HTW7720ENMB



Hinweis: Unterschiede

Aufgrund von technischen Änderungen und unterschiedlichen Modellen können einige der Abbildungen in dieser Anleitung von Ihrem Modell abweichen.

Geräteabbildung (Abb. 3)

Modell: HFW7720EWMP /HFW7720ENMB

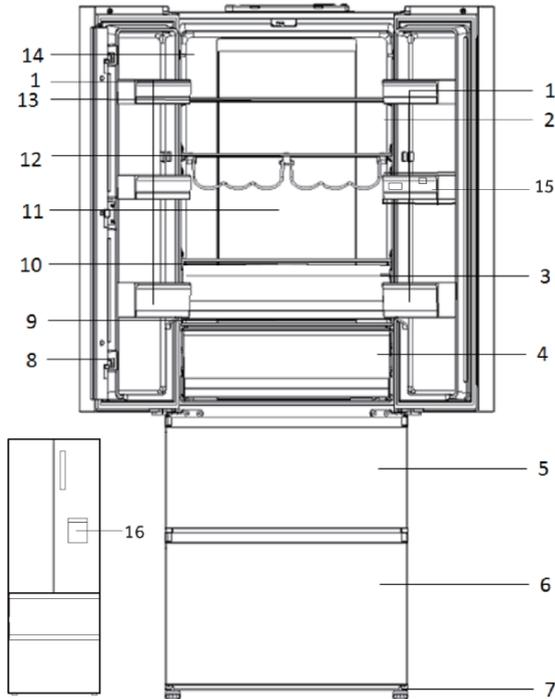

- 1 Türfach
- 2 O.K.-Temperaturanzeige (optional)
- 3 Humidity Zone Schublade
- 4 My Zone Schublade
- 5 Obere Gefrierschrank-Schublade
- 6 Untere Gefrierschrank-Schublade
- 7 Verstellbare Füße
- 8 Türträger

- 9 My Zone Schublade Glasabdeckung
- 10 Humidity Schublade Glasabdeckung
- 11 Hintere Lampe
- 12 Flaschenablage
- 13 Einlegeboden aus Glas
- 14 Typenschild
- 15 Wassertank (HFW7720EWMP)
- 16 Wasserspender (HFW7720EWMP)

Modell: HTW7720ENMP /HTW7720ENMB

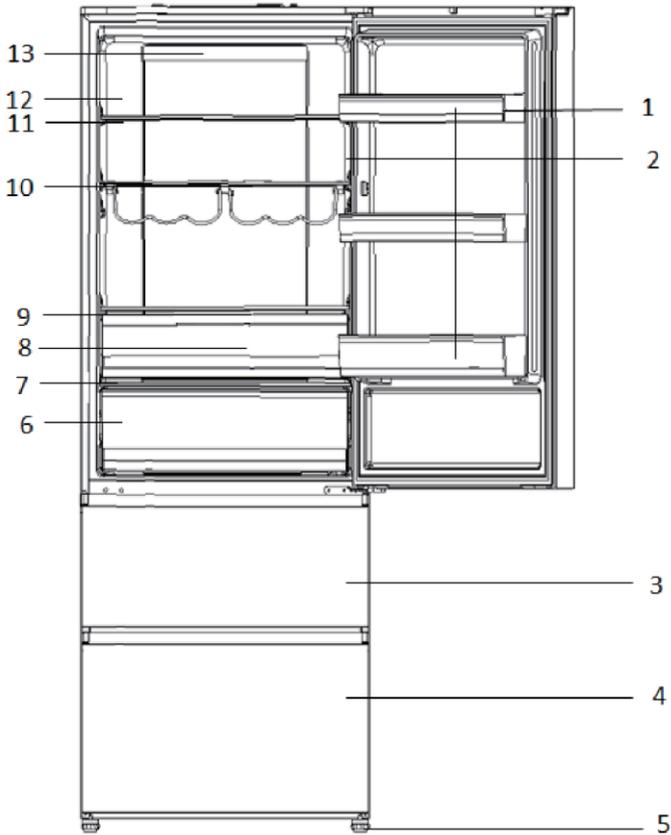

- | | |
|-----------------------------------|------------------------------------|
| 1 Türfach | 9 Humidity Schublade Glasabdeckung |
| 2 OK-Temperaturanzeige (optional) | 10 Flaschenablage |
| 3 Obere Gefrierschrank-Schublade | 11 Einlegeboden aus Glas |
| 4 Untere Gefrierschrank-Schublade | 12 Typenschild |
| 5 Verstellbare FüÙe | 13 Hintere Lampe |
| 6 My Zone Schublade | |
| 7 My Zone Schublade Glasabdeckung | |
| 8 Humidity Zone Schublade | |

Bedienfeld (Abb. 4)

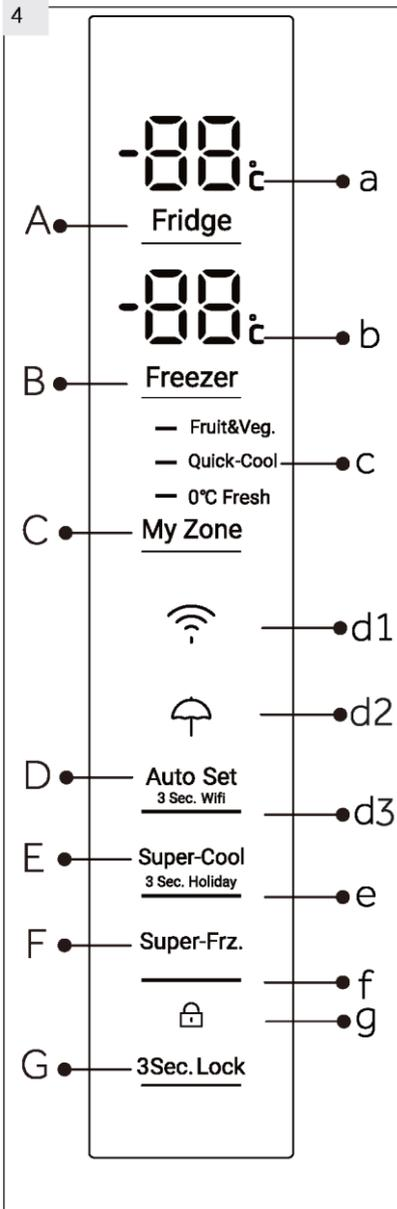

Tasten:

- A Einstellung der Kühlschranktemperatur
- B Temperatureinstellung des Tiefkühlschranks
- C Einstellung My Zone
- D Auto-Set-Modus und Wifi-Funktion ein/aus
- E Super Cool-Funktion und Urlaubs-Funktion ein/aus
- F Super Freeze-Funktion ein/aus
- G Bedienfeld verriegeln/entriegeln

Anzeigen:

- a Temperatur Kühlschrank
- b Temperatur Gefrierfach
- c Funktion My Zone
- d1 WIFI-Funktion
- d2 Urlaubs-Funktion
- d3 Auto-Set-Modus
- e Super-Cool-Funktion
- f Super-Freeze-Funktion
- g Bedienfeldsperre

5.1 Vor der ersten Verwendung

- ▶ Entfernen Sie alle Verpackungsmaterialien, halten Sie sie außer Reichweite von Kindern und entsorgen Sie sie umweltgerecht.
- ▶ Reinigen Sie das Gerät innen und außen mit Wasser und einem milden Reinigungsmittel bevor Sie es mit Lebensmitteln füllen.
- ▶ Warten Sie mindestens 2 Stunden bevor Sie das Gerät an die Stromversorgung anschließen, nachdem das Gerät nivelliert und gereinigt wurde. Siehe Abschnitt AUFSTELLUNG
- ▶ Kühlen Sie die Gefächer auf hohen Einstellungen vor, bevor Sie sie mit Lebensmitteln füllen. Die Funktion Super-Freeze hilft, die Gefrierfächer schnell herunter zu kühlen.
- ▶ Die Kühltemperatur und die Gefriertemperatur werden jeweils automatisch auf 5 °C und -18 °C eingestellt. Diese sind die empfohlenen Einstellungen. Wenn Sie möchten, können Sie diese Temperaturen manuell ändern. Bitte lesen Sie dazu auch den Abschnitt „MANUELLER EINSTELLUNGSMODUS“.

5.2 Sensortasten

Die Tasten auf dem Bedienfeld sind Sensortasten, die bereits reagieren, wenn Sie nur leicht berührt werden.

5.3 Das Gerät ein-/ausschalten

Das Gerät ist betriebsbereit, sobald es an die Stromversorgung angeschlossen wird.

Wenn das Gerät zum ersten Mal eingeschaltet wird, werden die tatsächlichen Temperaturen im Kühlschrank und Gefrierfach („a“ und „b“) angezeigt. Das Display wird blinken. Wenn die Türen geschlossen werden, schaltet sich das Display nach 30 Sekunden aus. Möglicherweise wurde die Bedienfeldsperre aktiviert.



Hinweis: Voreinstellungen

- ▶ Das Gerät ist auf die empfohlene Temperatur von 5 °C (Kühlgerät) und -18 °C (Gefriergerät) eingestellt. Bei normalen Umgebungstemperaturen müssen Sie die Temperatur nicht einstellen.
- ▶ Die voreingestellte Funktion für den My-Zone-Einschub ist Obst & Gemüse.
- ▶ Wenn das Gerät nach Ausschaltung von der Stromversorgung eingeschaltet wird, kann es bis zu 12 Stunden dauern bis die richtige Temperatur erreicht wird.

Leeren Sie das Gerät, bevor Sie es ausschalten. Ziehen Sie das Netzkabel aus der Steckdose, um das Gerät auszuschalten.

5.4 Stand-by-Modus

Die Anzeige schaltet sich automatisch 30 Sekunden nach dem Drücken der Taste ab. Die Anzeige wird automatisch gesperrt. Sie leuchtet automatisch auf Berühren einer beliebigen Taste oder durch das Öffnen der Tür/des Einschubs.

5.5 Bedienfeld sperren/entsperren

5.5



Hinweis: Bedienfeldsperre

Das Bedienfeld wird automatisch gegen Aktivierung gesperrt, wenn 30 Sekunden keine Taste berührt wurde. Für jegliche Einstellungen muss das Bedienfeld entsperrt werden.

- ▶ Berühren Sie die Taste „G“ für 3 Sekunden, um alle Elemente des Bedienfelds gegen Aktivierung zu sperren (Abb. 5.5). Die zugehörige Anzeige „d“ wird nun angezeigt.
- ▶ Zum Entsperren berühren Sie Taste erneut.

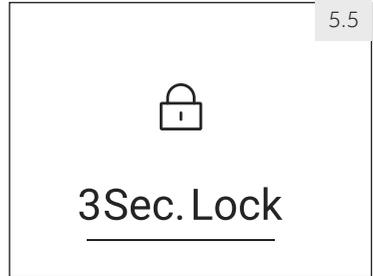

5.6 Warnton bei offener Tür

Wenn eine der Kühlschränktüren länger als 1 Minuten geöffnet ist, ertönt der Warnton bei offener Tür. Der Warnton kann durch Schließen der Tür abgestellt werden. Wenn die Tür länger als 7 Minuten geöffnet ist, geht das Licht im Inneren des Kühlschranks aus und die Beleuchtung des Bedienfelds schaltet sich automatisch ab.

5.7 Auswählen des Arbeitsmodus

Sie können das Gerät mithilfe eines der folgenden zwei Verfahren einstellen:

5.7.1 Auto Set-Modus

Sofern Sie nicht besondere Bedürfnisse erfüllen müssen, empfehlen wir Ihnen die Verwendung des Auto-Set-Modus:

Im AutoSet-Modus kann das Gerät die Temperatureinstellung automatisch gemäß der Umgebungstemperatur und den Temperaturänderungen im Gerät anpassen. Diese Funktion erfordert keinerlei weitere Bedienung durch Sie.

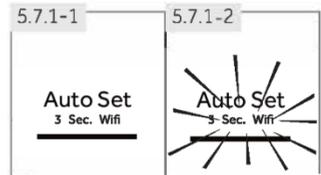

1. Entsperren Sie das Bedienfeld durch Berühren von Taste „G“, wenn es gesperrt ist (Abb. 5.5).
2. Berühren Sie die Taste „D“ (Abb. 5.7.1-1).
3. Die Anzeige „d2“ leuchtet auf und die Funktion ist aktiviert (Abb. 5.7.1-2).

Durch die Wiederholung der vorherigen Schritte bzw. durch Auswahl einer anderen Funktion kann diese Funktion wieder ausgeschaltet werden.

5.7.2 Manueller Einstellungsmodus

Wenn Sie die Temperatur des Geräts manuell einstellen möchten, weil bestimmte Lebensmittel darin gelagert werden sollen, können Sie die Temperatur mithilfe der Taste zur Temperatureinstellung regulieren.



Hinweis: Konflikt mit anderen Funktionen

Die Temperatur kann nicht angepasst werden, wenn eine andere Funktion ((Super-Cool, Super-Freeze, Urlaub oder AutoSet) aktiviert ist oder die Anzeige gesperrt ist. Die entsprechende Anzeige blinkt begleitet von einem Piepton.

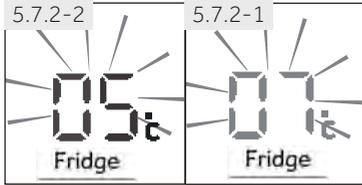

5.7.2.1 Stellen Sie die Temperatur für den Kühlschrank ein

1. Entsperren Sie das Bedienfeld durch Berühren von Taste „G“, wenn es gesperrt ist (Abb. 5.5).
2. Berühren Sie Taste „A“ (Kühlschrank), um den Kühlschrankinnenraum auszuwählen. Die tatsächliche Temperatur im Kühlschrankinnenraum wird angezeigt (Abb. 5.7.2-1).
3. Berühren Sie dann Taste „A“ (Kühlschrank), bis der gewünschte Wert für die Temperaturanzeige aufblinkt (Abb. 5.7.2-2). Ein Signalton erklingt mit jeder Berührung der Taste. Die Temperatur erhöht sich in Stufen von jeweils 1°C von mindestens 1°C bis zu einem Höchstwert von 9°C. Die optimale Temperatur für den Kühlschrank beträgt 5°C. Niedrigere Temperaturen bedeuten einen unnötigen Energieverbrauch.
4. Berühren Sie jede Taste mit Ausnahme von „A“ (Kühlschrank), um zu bestätigen. Alternativ werden die Einstellungen nach 5 Sekunden automatisch bestätigt. Die angezeigte Temperatur blinkt nicht länger.

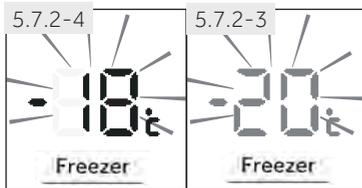

5.7.2.2 Anpassen der Temperatur des Gefriergeräts

1. Entsperren Sie das Bedienfeld durch Berühren von Taste „G“, wenn es gesperrt ist (Abb. 5.5).
2. Berühren Sie Taste „B“ (Gefrierfach), um den Kühlschrankinnenraum auszuwählen. Die tatsächliche Temperatur im Gefrierfach wird angezeigt (Abb. 5.7.2-3).
3. Berühren Sie dann Taste „B“ (Gefrierfach), bis der gewünschte Wert für die Temperaturanzeige aufblinkt (Fig. 5.7.2-4). Ein Signalton erklingt mit jedem Pressen der Taste. Die Temperatur kann in Stufen von jeweils 1°C von -14°C auf bis zu -24°C eingestellt werden. Die optimale Temperatur für das Gefrierfach beträgt -18°C. Niedrigere Temperaturen bedeuten einen unnötigen Energieverbrauch.
4. Berühren Sie jede Taste mit Ausnahme von „B“ (Gefrierfach), um zu bestätigen. Alternativ werden die Einstellungen nach 5 Sekunden automatisch bestätigt. Die angezeigte Temperatur blinkt nicht länger.



Hinweis: Einfluss auf Temperaturen

Die Innenraumtemperaturen werden durch die folgenden Faktoren beeinflusst:

- ▶ Umgebungstemperatur
- ▶ Häufigkeit des Öffnens der Tür
- ▶ Menge der gelagerten Lebensmittel
- ▶ Aufstellungsort des Kühlschranks

5.8 Super Cool-Funktion

Schalten Sie die Super-Cool-Funktion ein, wenn größere Mengen an Lebensmitteln gelagert werden sollen (zum Beispiel nach dem Einkaufen). Die Super-Cool-Funktion beschleunigt das Kühlen von frischen Lebensmitteln und schützt die bereits gelagerten vor unerwünschter Erwärmung. Wenn die Funktion beginnt, ist die Temperatur fast +1°C

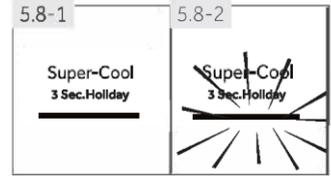

1. Entsperren Sie das Bedienfeld durch Berühren von Taste „G“, wenn es gesperrt ist (Abb. 5.5).
2. Berühren Sie Taste „E“ (Super-Cool) (Abb. 5.8.-1).
3. Die Anzeige „e“ leuchtet auf und die Funktion ist aktiviert (Abb. 5.8.-2).

Durch die Wiederholung der vorherigen Schritte bzw. durch Auswahl einer anderen Funktion kann diese Funktion wieder ausgeschaltet werden.



Hinweis: Automatisch Ausschalten

Diese Funktion wird automatisch deaktiviert, wenn die Funktion für mehr als 4 Stunden eingeschaltet ist.

5.9 Super-Freeze-Funktion

Frische Lebensmittel müssen so schnell wie möglich tiefgefroren werden. Dies konserviert am besten Nährwert, Zustand und Geschmack. Die Super Freeze-Funktion beschleunigt das Gefrieren von frischen Lebensmitteln und schützt die bereits gelagerten vor unerwünschter Erwärmung. Wenn Sie eine große Menge an Lebensmitteln auf einmal einfrieren müssen, wird empfohlen, die Super Freeze-Funktion 24h Stunden vor dem Gebrauch des Gefrierfachs einzustellen. Wenn die Funktion beginnt, ist die Temperatur niedriger als -24°C

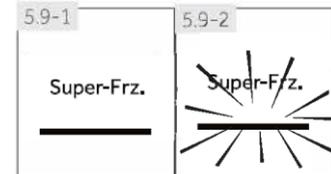

1. Entsperren Sie das Bedienfeld durch Berühren von Taste „G“, wenn es gesperrt ist (Abb. 5.5).
2. Berühren Sie Taste „F“ (Super-Freeze) (Abb. 5.9.-1).
3. Die Anzeige „f“ leuchtet auf und die Funktion ist aktiviert (Abb. 5.9.-2).

Durch die Wiederholung der vorherigen Schritte bzw. durch Auswahl einer anderen Funktion kann diese Funktion wieder ausgeschaltet werden.



Hinweis: Automatisch Ausschalten

Die Super Freeze-Funktion wird automatisch nach 50 Stunden ausgeschaltet. Das Gerät wird dann bei der vorher eingestellten Temperatur betrieben.



5.10 Urlaubsfunktion

Diese Funktion stellt die Kühlschranktemperatur permanent auf 17 °C ein.

Es ermöglicht, die Tür des leeren Kühlschranks geschlossen zu halten, ohne dass Geruch oder Schimmel entsteht – während einer längeren Abwesenheit (z. B. während des Urlaubs). Das Gefrierfach ist bereit für Ihre Einstellung.

1. Entsperren Sie das Bedienfeld durch Berühren von Taste „G“, wenn es gesperrt ist (Abb. 5.5).
2. Berühren Sie die Taste „D“ (Auto Set) für 3 Sekunden (Abb. 5.10). Die Anzeige „d1“ leuchtet auf und die Funktion ist aktiviert.

Durch die Wiederholung der vorherigen Schritte bzw. durch Auswahl einer anderen Funktion kann diese Funktion wieder ausgeschaltet werden.



WARNUNG! In der Holiday-Funktion wird die Einstellung für das Symbol "Obst und Gemüse, Schnellkühlen, 0°C, frisch" in MyZone ausgeschaltet, sodass eine Anpassung der Temperatur in MyZone nicht möglich ist. Das Kühlschrankfach und MyZone zeigen die vorherigen Einstellungen an, sobald die Holiday-Funktion abgeschaltet

5.11

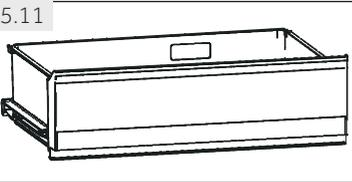

5.11 My-Zone-Einschub

Der Kühlschrankinnenraum verfügt über einen My-Zone-Einschub (Abb. 5.11). Folgende Funktionen stehen zur Verfügung:

5.11.1 Funktion Obst & Gemüse

Diese Funktion eignet sich zur Lagerung von frischem Obst und Gemüse.



Hinweis: Obst-&-Gemüse-Funktion

Kälteempfindliche Früchte, wie Ananas, Avocado, Bananen, Grapefruits, sowie Gemüse, wie Kartoffeln, Auberginen, Bohnen, Gurken, Zucchini und Tomaten, sowie Käse sollten nicht im My-Zone-Einschub gelagert werden.

5.11.2 Funktion 0 °C Frisch

Diese Funktion stellt die Temperatur im MyZone-Einschub auf 0°C. Diese eignet sich zur Lagerung von frischen Lebensmitteln, wie beispielsweise Fleisch- und Wurstwaren oder Instantprodukte. Die meisten Lebensmittel halten sich ohne Tiefkühlung bei 0°C frisch.



Hinweis: 0°C-Frisch-Funktion

- ▶ Wegen des unterschiedlichen Wassergehalts von Fleisch, wird Fleisch, das mehr Wasser enthält bei Temperaturen unter 0 °C eingefroren. Das bedeutet, dass rohes Fleisch bei Temperaturen unter min. 0 °C im MyZone-Behälter gelagert werden muss.

5.11.3 Q-Cool (Schnellkühlen)

Mit dieser Funktion können Produkte wie Käse, frische Nudeln und Tagebuchprodukte aufbewahrt werden. Die Temperatur im MyZone-Fach ist auf +2 °C eingestellt.



Hinweis: MyZone-Einschub

- ▶ Eine der drei Funktionen des My-Zone-Fachs muss immer aktiviert sein.
- ▶ Nutzen Sie zur Reduzierung der Temperatur im Kühlschrankinnenraum die Q-Cool-Funktion. Zur Erhöhung der Temperatur nutzen Sie die Obst-&-Gemüse-Funktion.

5.11.4 Auswählen einer Funktion für den MyZone-Behälter

1. Entsperren Sie das Bedienfeld durch Berühren von Taste „G“, wenn es gesperrt ist (Abb. 5.5)
2. Berühren Sie mehrfach hintereinander „C“ (My-Zone), bis die gewünschte Funktion „c“ aufblinkt (Abb. 5.11.4).
3. Die Anzeige „c“ leuchtet nach einigen Sekunden permanent und die Einstellung wird bestätigt.



5.12 OBST- UND GEMÜSEFACH

Die Feuchtigkeit im Einschub ist regelbar (schieben Sie das Gleitstück nach links, um den Feuchtigkeitsgehalt zu verringern, und in diese entgegengesetzte Richtung, um den Feuchtigkeitsgehalt zu erhöhen)

5.12



5.13 Tipps zum Lagern von frischen Lebensmitteln

5.13.1 Lagern im Kühlschrankfach

- ▶ Halten Sie Ihre Kühlschranktemperatur 5 °C.
- ▶ Heiße Speisen müssen auf Raumtemperatur abgekühlt werden, bevor Sie im Gerät gelagert werden.
- ▶ Lebensmittel, die im Kühlschrank aufbewahrt werden müssen vor dem Lagern gewaschen und getrocknet werden.
- ▶ Lebensmittel zum Lagern müssen sachgemäß versiegelt sein, um Geruch oder Geschmacksveränderungen zu vermeiden.
- ▶ Frieren Sie keine zu großen Mengen ein. Lassen Sie Platz zwischen den Lebensmitteln, damit kalte Luft um sie herum fließen kann, was für ein besseres und gleichmäßigeres Kühlen sorgt.
- ▶ Lebensmittel, die jeden Tag gegessen werden, sollten vorne in der Ablage gelagert werden.
- ▶ Lassen Sie Platz zwischen den Lebensmitteln und den Innenwänden, damit die Luft fließen kann. Lagern Sie insbesondere keine Lebensmittel an der Rückwand: die Lebensmittel könnten an der Rückwand festfrieren. Vermeiden Sie (insbesondere) direkten Kontakt von öligen oder säurehaltigen Lebensmitteln mit dem Inneren des Gerätes, da Öl/Säure das Innere des Gerätes erodieren kann. Reinigen Sie das Gerät von Öl- und Säureverschmutzungen, wann immer sie diese vorfinden.

- ▶ Tiefgekühlte Lebensmittel können schonend im Kühlschrankinnenraum aufgetaut werden. So können Sie Energie sparen.
- ▶ Unangenehme Gerüche im Inneren des Kühlchranks sind ein Zeichen dafür, dass etwas ausgelaufen und Reinigung erforderlich ist. Siehe WARTUNG UND REINIGUNG
- ▶ Unterschiedliche Lebensmittel müssen gemäß ihren Eigenschaften in verschiedenen Bereichen gelagert werden (Abb.: 5.13.1).

- 1 Eingelegte Lebensmittel, Konserven usw.
- 2 Butter, Käse, Eier, Gewürze usw.
- 3 Wurstwaren, Snacks usw.
- 4 Wein, Champagner usw.
- 5 Eier, Konserven, Gewürze usw.
- 6 Nudeln, Milch, Tofu, Milchprodukte usw.
- 7 OBST-UND-GEMÜSEFACH: Salate, Obst und Gemüse
- 8 Getränke und Lebensmittel in Flaschen
- 9 My-Zone-Einschub Obst, Gemüse, Salat (Obst & Gemüse) Getränkedosen (Q-Cool) Rohe, frische Lebensmittel (0°C Frisch)

- 1 Eingelegte Lebensmittel, Konserven usw.
- 2 Butter, Käse, Eier, Gewürze usw.
- 3 Wurstwaren, Snacks usw.
- 4 Wein, Champagner usw.
- 5 Eier, Konserven, Gewürze usw.
- 6 Nudeln, Milch, Tofu, Milchprodukte usw.
- 7 OBST-UND-GEMÜSEFACH: Salate, Obst und Gemüse
- 8 Getränke und Lebensmittel in Flaschen
- 9 My-Zone-Einschub Obst, Gemüse, Salat (Obst & Gemüse) Getränkedosen (Q-Cool) Rohe, frische Lebensmittel (0°C Frisch)

- 10 Wassertank: zur Speicherung von Trinkwasser (HFW7720EWMP)

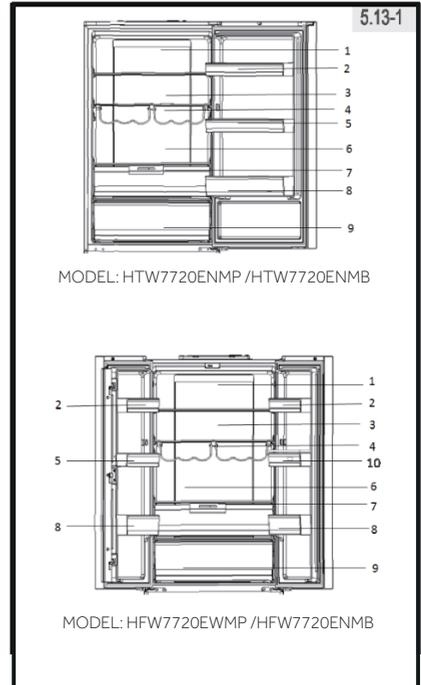

5.13.2 Lagerung im Gefrierfach

- ▶ Halten Sie die Temperatur des Gefriergerätes auf - 18 °C.
- ▶ Schalten Sie die Super Freeze -Funktion 24 Stunden vor dem Einfrieren ein; -für kleine Mengen an Lebensmitteln sind 4 bis 6 Stunden vorher genug.
- ▶ Heiße Speisen müssen auf Raumtemperatur herunter gekühlt werden, bevor im Gefrierfach gelagert werden.
- ▶ Nahrungsmittel, die in klein geschnitten sind, gefrieren schneller und sind einfacher aufzutauen und zu kochen. Das empfohlene Gewicht für jede Portion beträgt weniger als 2,5 kg.
- ▶ Es ist besser, die Lebensmittel einzupacken, bevor man sie in den Gefrierschrank gibt. Die Außenseite der Verpackung muss trocken sein, damit die Verpackungen nicht aneinander kleben. Verpackungsmaterialien müssen geruchsfrei, luftdicht, nicht giftig und frei von Schadstoffen sein.
- ▶ Schreiben Sie bitte das Gefrierdatum, das Ablaufdatum und den Namen des Lebensmittels gemäß des Lagerzeitraums der verschiedenen Lebensmittel auf die Verpackung, um den Lagerzeitraum nicht zu überschreiten.
- ▶ **WARNUNG:** Säure, Lauge und Salz, etc. können dazu führen, dass die Oberfläche dem Innern des Gefrierschranks erodiert. Stellen Sie die Lebensmittel, die diese Substanzen enthalten (z. B. Seefisch) nicht unmittelbar auf die Oberfläche der Innenseite. Salzwasser im Gefrierschrank muss sofort beseitigt werden.
- ▶ Überschreiten Sie nicht die vom Hersteller empfohlenen Lagerzeiten für Lebensmittel. Nehmen Sie stets nur die benötigte Menge aus dem Gefriergerät.
- ▶ Verzehren Sie aufgetaute Lebensmittel schnell. Aufgetaute Lebensmittel und nicht wieder eingefroren werden, es sei denn, sie wurden vorher gekocht, andernfalls werden sie ungenießbar.
- ▶ Lagern Sie keine übermäßigen Mengen von frischen Lebensmitteln im Gefrierfach. Siehe TECHNISCHE DATEN oder Daten auf dem Typenschild bezüglich der Gefrierkapazität des Gefrierschranks.
- ▶ Lebensmittel können bei einer Temperatur von mindestens -18 °C für 2 bis 12 Monate gelagert werden, abhängig von den Eigenschaften (z. B. Fleisch: 3-12 Monate, Gemüse: 6-12 Monate)
- ▶ Wenn Sie frische Lebensmittel einfrieren, vermeiden Sie es, sie mit bereits gefrorenen Lebensmitteln in Kontakt zu bringen. Risiko des Auftauens!

5.13.3 Wenn Sie kommerziell eingefrorene Lebensmittel lagern, befolgen Sie bitte nachstehende Anweisungen:

- ▶ Folgen Sie immer den Anweisungen der Hersteller in Bezug auf den Zeitraum, für den Sie Lebensmittel einfrieren sollten. Überschreiten Sie diese Anweisungen nicht!
- ▶ Versuchen Sie den Zeitraum zwischen dem Einkauf und der Lagerung so kurz wie möglich zu halten, um die Qualität der Lebensmittel zu erhalten.
- ▶ Kaufen Sie gefrorene Lebensmittel, die bei einer Temperatur von -18 °C oder darunter gelagert wurden.
- ▶ Vermeiden Sie Lebensmittel zu kaufen, die Eis oder Frost an der Verpackung haben - dies deutet darauf hin, dass die Produkte teilweise aufgetaut wurden und an einem Punkt wieder eingefroren wurden. Temperaturanstieg wirkt sich auf die Qualität der Lebensmittel aus.

5.14.1 Wasserspender (HFW7720EWMP)

Mit dem Wasserspender (Abb.5.14.1) kann gekühltes Trinkwasser gezapft werden. Der Wassertank sollte vor dem ersten Gebrauch gereinigt werden (siehe PFLEGE UND REINIGUNG).

**WARNUNG!**

Verwenden Sie nur Trinkwasser.

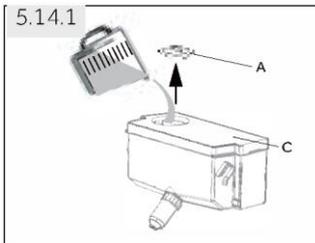

1. Stellen Sie sicher, dass der Wassertank richtig eingesetzt ist (siehe AUSRÜSTUNG).
2. Drehen und heben Sie den runden Deckel (A) ab und füllen Sie den Wassertank mit frischem Trinkwasser auf.
3. Wasser nur bis zur Markierung (1,8 l) einfüllen; da es beim Öffnen und Schließen der Tür überlaufen kann.
4. Schließen Sie den runden Deckel, bis er einrastet.

**WASSERVERSPENDER**

- ~ Entsorgen Sie vor dem Nachfüllen Restwasser und reinigen Sie den Wassertank.
- ~ Wenn Sie längere Zeit kein Wasser benötigen, leeren Sie bitte den Wassertank und setzen Sie den gereinigten Tank ein.
- ~ Die Abdeckung (C) am Wassertank dient zusätzlich der Energieeinsparung. Wenn Sie über einen längeren Zeitraum kein Wasser aus dem Wasserspender entnehmen möchten, setzen Sie trotzdem die Abdeckung auf, da diese besser isoliert und Energie spart.

5.14.2

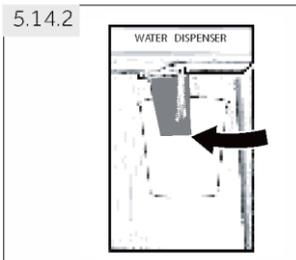
**5.14.2 Wasser aus dem Spender zapfen**

1. Stellen Sie ein Glas unter den Wasserauslass.
2. Drücken Sie es mit dem Glas leicht gegen den Hebel des Wasserspenders.
Achten Sie darauf, dass das Glas genau unter dem Ausguss steht, damit das Wasser nicht spritzt.

5.15 WLAN-Moduseinstellung

KOPPELUNGSVORGANG IN DER APP

Schritt 1

- Laden Sie die hOn-App aus den Stores herunter.



Schritt 2

Erstellen Sie Ihr Konto in der hOn App oder melden Sie sich an, wenn Sie bereits ein Konto haben

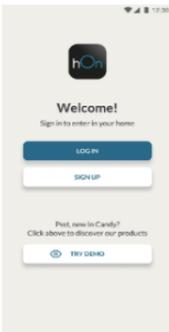

Schritt 3

Befolgen Sie die Anweisungen zum Pairing in der hOn App

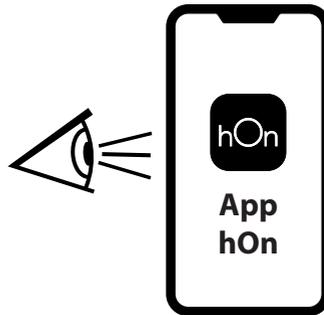

PRODUKT INFORMATIONEN

Aktivieren des WLAN-Moduls:

- Berühren Sie die Taste "D" auf dem Bedienfeld für 3 Sekunden, um das WLAN-Modul zu aktivieren
- Das WLAN-Modul ist eingeschaltet, das WLAN-Symbol blinkt
- Wenn der Kühlschrank angemeldet ist, aber das WLAN aktiviert ist, blinkt das Symbol
- Wenn der Kühlschrank angemeldet und verbunden ist, ist das WLAN-Symbol immer eingeschaltet
- Um das WLAN zurückzusetzen, berühren Sie die Taste "D" auf dem Bedienfeld für 3 Sekunden.



Tipps zum Energiesparen

- ▶ Stellen Sie sicher, dass das Gerät ordnungsgemäß belüftet ist (siehe INSTALLATIONEN).
- ▶ Stellen Sie das Gerät nicht in direktem Sonnenlicht oder in der Nähe von Hitzequellen (z. B. Herden, Heizungen) auf.
- ▶ Vermeiden Sie unnötig niedrige Temperaturen im Gerät. Je niedriger die im Gerät eingestellte Temperatur, umso höher der Energieverbrauch.
- ▶ Funktionen wie SUPER-FREEZE oder SUPER-COOL verbrauchen mehr Energie.
- ▶ Lassen Sie warme Mahlzeiten abkühlen, bevor Sie diese in den Kühlschrank stellen.
- ▶ Öffnen Sie die Gerätetür so wenig und so kurz wie möglich.
- ▶ Achten Sie darauf, das Gerät nicht zu überladen, um den Luftstrom nicht zu behindern.
- ▶ Vermeiden Sie Luft innerhalb der Lebensmittelverpackung.
- ▶ Halten Sie Türdichtungen sauber, damit die Tür immer richtig schließt.
- ▶ Tauen Sie gefrorene Lebensmittel im Vorratsfach des Kühlschranks auf.
- ▶ Die energiesparendste Konfiguration erfordert, dass Schublade, Lebensmittelbox und Einlegeböden im Gerät so wie geliefert eingesetzt sind und die Lebensmittel so platziert werden, dass sie den Luftauslass des Kanals nicht blockieren.

i Hinweis: Unterschiede sind abhängig vom Modell.

Möglicherweise hat Ihr Produkt nicht alle der unten genannten Funktionen, da es verschiedene Modelle gibt. Siehe Kapitel PRODUKTBESCHREIBUNG.

7.1 Seitlicher Luftzirkulation

Der Kühlschrank ist mit einer Seitlicher Luftzirkulation ausgestattet, mit deren Hilfe jede Ablage mit kühler Luft versorgt wird (Abb. 7.1). Dies hilft, eine einheitliche Temperatur zu halten, um sicherzustellen, dass Ihre Lebensmittel länger frisch gehalten werden.

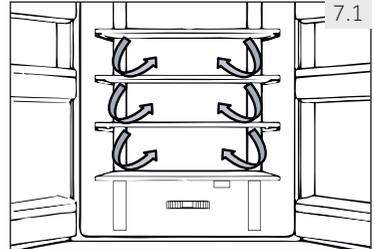

7.2 Anpassbare Einschübe

Die Höhe der Einschübe kann angepasst werden, um Ihren Lagerbedürfnissen gerecht zu werden.

1. Um einen Einschub zu entnehmen, heben Sie erst seine hintere Ecke (1) an und ziehen sie ihn heraus (2) (Abb. 7.2).
2. Um ihn wieder einzubauen, legen Sie den Einschub auf beiden Seiten auf die Haltevorrichtungen und drücken Sie ihn an die hinterste Stelle, bis die Rückseite des Einschubs in den Spalten an den Seiten fixiert ist.

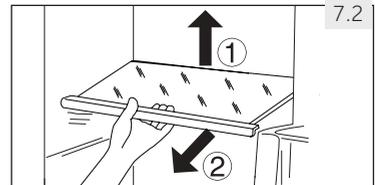

i Hinweis: Einschübe

Stellen Sie sicher, dass alle Enden des Einschubs nivelliert sind.

7.3 Entfernbare Türablagen

Die Türablagen können zum Reinigen entfernt werden: Legen Sie Ihre Hände auf jede Seite der Ablage, heben Sie sie hoch (1) und ziehen sie heraus (2) (Abb. 7.3).

Um die Türablage wieder einzubauen, sind oben genannte Schritte in umgekehrter Reihenfolge auszuführen.

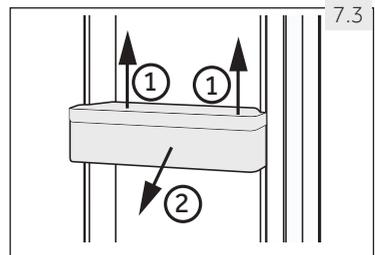

7.4 My-Zone-Einschub

Für Gebrauch und Einstellen des My-Zone-Fachs (Abb. 7.4) beziehen Sie sich bitte auf den Abschnitt GEBRAUCH (My-Zone-Fach).

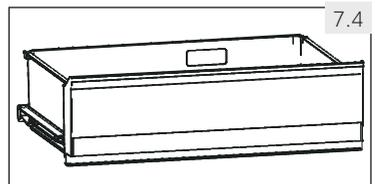

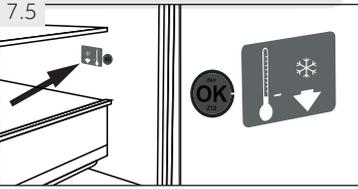

7.5 OPTIONAL: OK-Temperaturanzeige

Die OK-Temperaturanzeige (Abb. 7.5) kann benutzt werden, um Temperaturen unter +4 °C festzustellen. Reduzieren Sie die Temperatur schrittweise, wenn die Anzeige „OK“ nicht anzeigt.

i Hinweis: OK-Aufkleber

Wenn das Gerät eingeschaltet ist, kann es bis zu 12 Stunden dauern bis die richtigen Temperaturen erreicht worden sind.

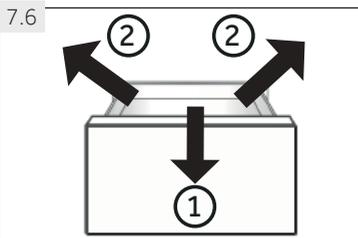

7.6 Herausnehmbare Gefrierfacheinschübe

Zum Herausnehmen des Einschubs ziehen Sie diesen bis zum Anschlag heraus (1), heben Sie diesen an und nehmen Sie ihn heraus (2) (Abb. 7.6).

Um den Einschub wiedereinzusetzen, sind die obigen Schritte in umgekehrter Reihenfolge auszuführen.

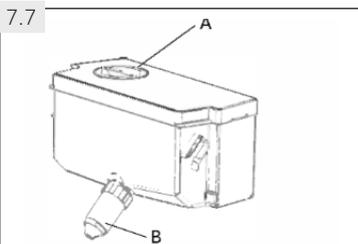

7.7 Abnehmbarer Wassertank(HFW7720EWMP)

Der Wassertank (Abb.7.7) kann zur Reinigung genau wie die Türfächer aus - und wieder eingebaut werden.

Wassertank einsetzen

Stellen Sie den Wassertank so auf, dass der Wasserauslass (B) in die Öffnung der Tür passt. Stellen Sie sicher, dass der Wassertank verschlossen ist.

i Hinweis:

- ~ Wenn der Wassertank nicht richtig eingesetzt ist, kann Wasser aus dem Anschluss tropfen.
- ~ Wenden Sie beim Entfernen oder Einsetzen des Wassertanks keine übermäßige Kraft an, um eine Beschädigung des Tanks zu vermeiden.

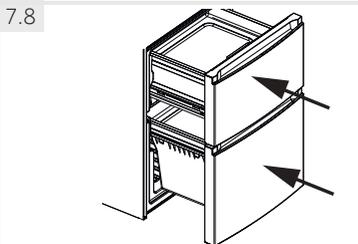

7.8 3D-Gefrierfacheinschübe

Die Gefrierfacheinschübe (Abb. 7.8) können direkt und vollständig ausgefahren werden. Sie sind auf leichtlaufenden Teleskopschienen montiert, sodass Sie ohne Mühe Gefriergut hineinlegen und herausnehmen können. Dank des automatischen Türschließmechanismus ist die Handhabung einfach und Sie sparen Energie.

! WARNUNG!

Überladen Sie die Einschübe nicht. Höchstlast für jeden Einschub: 35kg.

7.9 Eiswürfelbehälter

1. Füllen Sie den Eiswürfelbehälter zu 3/4 mit Wasser, schließen Sie die Abdeckung und legen Sie den Behälter in einen der Gefrierfacheinschübe (Abb. 7.9-1).
2. Verdrehen Sie den Eiswürfelbehälter leicht oder halten Sie ihn unter fließendes Wasser, um die Eiswürfel herauszulösen (Abb. 7.9-2).

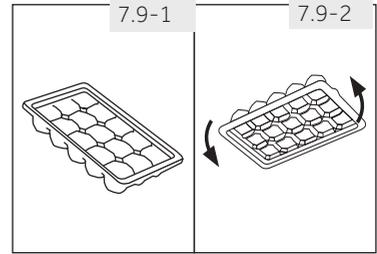

7.10. Beleuchtung

Das LED-Licht im Inneren leuchtet auf, wenn die Tür geöffnet wird. Die Lichtleistung wird nicht durch keines der Geräte oder Einstellungen beeinträchtigt.

7.11 Ausklappbare Flaschengestell

Für den normalen Gebrauch

1. Ziehen Sie die Bügel des Flaschengestells nach unten (Abb. 7.11-1)
2. Setzen Sie die Flaschen in das Gestell ein (Abb. 7.11-2)

Wenn das Flaschengestell nicht verwendet, kann es eingeklappt werden, um Platz zu sparen.

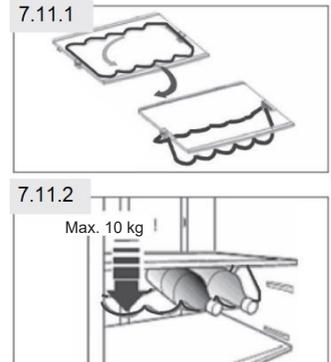

WARNUNG!

Achten Sie darauf, dass das Gesamtgewicht der Flaschen nicht mehr als 10 kg beträgt.

7.12 OBST- UND GEMÜSEFACH

Für Gebrauch und Einstellen des OBST- UND GEMÜSEFACHS (Abb. 7.12) beziehen Sie sich bitte auf den Abschnitt GEBRAUCH (OBST- UND GEMÜSEFACH)



**WARNUNG!**

Trennen Sie das Gerät vom Netzgerät vor dem Reinigen.

8.1 Allgemeines

Reinigen Sie das Gerät, wenn nur wenig oder gar keine Lebensmittel darin sind. Zur guten Wartung und um schlechten Lebensmittelgeruch zu vermeiden, sollte das Gerät alle vier Wochen gereinigt werden.

**WARNUNG!**

- ▶ Reinigen Sie das Gerät nicht mit harten Bürsten, Drahtbürsten, Waschpulver, Benzin, Amyl Azetat, Aceton oder ähnlichen organischen Lösungen, Säure oder Laugen. Bitte reinigen Sie mit einem speziellen Reinigungsmittel für Kühlschränke, um Schaden zu vermeiden.
- ▶ Sprayen Sie das Gerät während dem Reinigen nicht mit Wasser ein und setzen Sie es nicht unter Wasser.
- ▶ Sprayen Sie das Gerät nicht mit Wasser ein und reinigen Sie es nicht mit Dampf.
- ▶ Reinigen Sie die kalten Regale nicht mit heißem Wasser. Plötzliche Temperaturänderung kann verursachen, dass das Glas bricht.
- ▶ Berühren Sie die Oberfläche der Innenseiten der Gefrierfächer nicht, insbesondere nicht mit nassen Händen, da Ihre Hände an der Oberfläche festfrieren könnten.
- ▶ Überprüfen Sie den Zustand von gefrorenen Lebensmitteln im Falle von Aufwärmung.

8.1



- ▶ Halten Sie die Türdichtung immer sauber.
- ▶ Reinigen Sie das Innere und das Gehäuse des Geräts mit einem feuchten Schwamm in warmem Wasser und mit neutralem Reinigungsmittel (Abb. 8.1).
- ▶ Spülen und trocknen Sie mit einem weichen Tuch.
- ▶ Reinigen Sie keine der Geräteteile in einer Geschirrspülmaschine.
- ▶ Reinigen Sie die Zubehörteile ausschließlich mit warmem Wasser und einem milden, neutralen Spülmittel.
- ▶ Warten Sie mindestens 5 Minuten, bevor Sie das Gerät erneut einschalten, da häufiges Einschalten den Kompressor beschädigen kann.

8.2 Abtauen

Das Abtauen des Kühl- und Gefrierfachs findet automatisch statt, manuelles Abtauen ist nicht notwendig.

8.3 Austausch der hintere Innenlampe**WARNUNG!**

Ersetzen Sie die hintere Innenlampe nicht selbst, sie muss entweder durch den Hersteller oder den autorisierten Dienstleister ersetzt werden.

Die Lampe verwendet als Lichtquelle, was einen niedrigen Stromverbrauch und eine lange Lebensdauer zum Resultat hat. Wenn eine Abweichung vorliegt, kontaktieren Sie bitte den Kundendienst. Siehe KUNDENDIENST.

Parameter der Lampe:

Spannung 12V, Max. Leistung: 2 W

8.4 Zusätzliche Türabdichtungen

Es gibt sechs zusätzliche Türabdichtungen an dem oberen und unteren Gefrierfacheinschub.

1. Befestigen Sie die fünf zusätzlichen Türabdichtungen an dem oberen und unteren Gefrierfacheinschub (Abb. 8.4-1.).
2. Achten Sie darauf, dass die Biegung der Abdichtungen beim Anbringen nach innen zeigt (Abb. 8.4-2.).
3. Befestigen Sie die **untere** Abdichtung des unteren Gefrierfacheinschubs, wie angezeigt (Abb. 8.4-3.).
4. Achten Sie darauf, dass der gebogene Abschnitt dieser Abdichtung beim Anbringen nach unten zeigt (Abb. 8.4-4.).

Sie können diese Abdichtungen wie auch die umlaufenden Tür-/Einschubabdichtungen über den Kundendienst beziehen (siehe Garantiekarte).

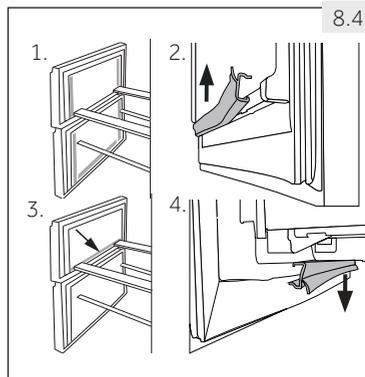

8.5 Nicht-Gebrauch für einen längeren Zeitraum

Wenn das Gerät für einen längeren Zeitraum nicht gebraucht wird, und Sie die Urlaubsfunktion für das Kühlfach nicht benutzen:

- ▶ Nehmen Sie die Lebensmittel heraus.
- ▶ Ziehen Sie das Netzkabel heraus.
- ▶ Reinigen Sie das Gerät wie oben beschrieben.
- ▶ Halten Sie die Tür und die Gefrierfachschrubladen/-tür offen, um die Entstehung von schlechten Gerüchen im Innern zu vermeiden.



Hinweis: Schalten Sie das Gerät aus

Schalten Sie das Gerät nur aus, wenn es unbedingt notwendig ist.

8.6 Transport des Geräts

1. Nehmen Sie alle Lebensmittel heraus und ziehen Sie den Stecker heraus.
2. Sichern Sie Einschübe und andere bewegliche Teile im Kühl- und Gefrierfach mit Klebeband.
3. Kippen Sie den Kühlschrank nicht mehr als 45°, um zu vermeiden, dass das Kühlsystem beschädigt wird.



WARNUNG!

- ▶ Heben Sie das Gerät nicht an seinen Griffen hoch.
- ▶ Stellen Sie das Gerät niemals waagrecht auf den Boden.

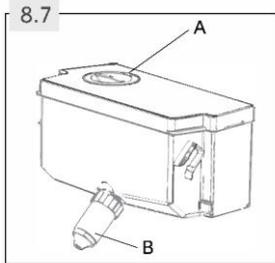

8.7 Reinigen Sie den Wassertanks (HFW7720EWMP)

1. Nehmen Sie den Wassertank aus dem Gerät heraus.
2. Entfernen Sie die Abdeckung (Abb. 8.7-A).
3. Schrauben Sie den Zapfhahn ab (Abb. 8.7-B).
4. Reinigen Sie den Tank und den Zapfhahn mit warmem Wasser und etwas Geschirrspülmittel. Stellen Sie sicher, dass das Spülmittel restlos abgespült wird.
5. Montieren Sie den Zapfhahn, schließen Sie den Deckel und setzen Sie den Tank wieder in das Gerät ein.

Viele Probleme können Sie auch selbst ohne Expertenwissen lösen. Falls einmal ein Problem auftreten sollte, prüfen Sie sämtliche erwähnten Ursachen und probieren die nachstehenden Abhilfemaßnahmen, bevor Sie sich an den Kundendienst wenden. Siehe KUNDENDIENST.



WARNUNG!

- ▶ Schalten Sie die Maschine ab und ziehen Sie den Netzstecker aus der Steckdose, bevor Sie das Gerät pflegen oder warten.
- ▶ Da elektrische Arbeiten zu schweren Folgeschäden führen können, sollten solche Tätigkeiten nur von Elektrofachleuten ausgeführt werden.
- ▶ Ein geschädigtes Netzkabel darf nur vom Hersteller, seinem Dienstleister oder einer ähnlich qualifizierten Person durchgeführt werden, um Risiken zu vermeiden.

9.1 Fehlersuche-Tabelle

Problem	Mögliche Ursache	Mögliche Lösung
Der Kompressor funktioniert nicht.	<ul style="list-style-type: none"> • Netzstecker ist nicht mit der Steckdose verbunden. • Das Gerät befindet sich im Abtauvorgang. 	<ul style="list-style-type: none"> • Verbinden Sie den Netzstecker. • Dies ist normal für automatisches Abtauen.
Das Gerät läuft häufig oder läuft für einen zu langen Zeitraum.	<ul style="list-style-type: none"> • Die Innen- und Außentemperatur ist zu hoch. • Das Gerät war für einen Zeitraum nicht an den Strom angeschlossen. • Eine Tür/Schublade des Geräts ist nicht fest verschlossen. • Die Tür/Schublade wurde zu häufig und zu lange geöffnet. • Die Temperatureinstellungen für das Gefrierfach sind zu niedrig. • Die Tür-/Schubladendichtung ist schmutzig, verschlissen, gerissen oder falsch angepasst. • Die erforderliche Luftzirkulation ist nicht sichergestellt. 	<ul style="list-style-type: none"> • In diesem Fall ist es normal, dass das Gerät länger läuft. • Es dauert normalerweise 8 bis 12 Stunden, bis das Gerät vollständig herunter gekühlt ist. • Schließen Sie die Tür/Schublade und stellen Sie sicher, dass das Gerät auf geradem Boden steht und keine Lebensmittel oder Behälter gegen die Tür schlagen. • Öffnen Sie die Tür/Schublade nicht zu häufig. • Stellen Sie die Temperatur höher ein, bis eine zufriedenstellende Kühlschranktemperatur erreicht wird. Es dauert 24 Stunden bis die Kühlschranktemperatur stabil ist. • Reinigen Sie die Tür-/Schubladendichtung oder lassen Sie sie durch den Kundendienst ersetzen. • Sorgen Sie für angemessene Belüftung.
Der Innenraum des Kühlschranks ist schmutzig und/oder riecht.	<ul style="list-style-type: none"> • Der Innenraum des Kühlschranks muss gereinigt werden. • Lebensmittel mit strengem Geruch werden im Kühlschrank gelagert. 	<ul style="list-style-type: none"> • Reinigen Sie den Innenraum des Kühlschranks. • Verpacken Sie die Lebensmittel sorgfältig.

Problem	Mögliche Ursache	Mögliche Lösung
Der Innenraum des Kühlschranks ist nicht kalt genug.	<ul style="list-style-type: none"> Die Temperatur ist zu hoch eingestellt. Es wurden zu warme Speisen gelagert. Es wurden zu viele Lebensmittel auf einmal gelagert. Die Lebensmittel liegen zu dicht beieinander. Eine Tür/Schublade des Geräts ist nicht fest verschlossen. Die Tür/Schublade wurde zu häufig und zu lange geöffnet. 	<ul style="list-style-type: none"> Stellen Sie die Temperatur neu ein. Kühlen Sie Speisen vor dem Lagern immer herunter. Lagern Sie immer kleine Mengen an Lebensmitteln. Lassen Sie eine Lücke zwischen den Lebensmitteln, damit die Luft zirkulieren kann. Schließen Sie die Tür/Schublade. Öffnen Sie die Tür/Schublade nicht zu häufig.
Im Innenraum des Geräts ist es zu warm.	<ul style="list-style-type: none"> Die Temperatur ist zu niedrig eingestellt. Die Power Freezer-Funktion ist aktiviert oder läuft zu lange. 	<ul style="list-style-type: none"> Stellen Sie die Temperatur neu ein. Schalten Sie die Power Freezer-Funktion aus.
Feuchtigkeitsbildung im Innenraum des Kühlschrankfachs.	<ul style="list-style-type: none"> Das Klima ist zu warm und zu feucht. Eine Tür/Schublade des Geräts ist nicht fest verschlossen. Die Tür/Schublade wurde zu häufig und zu lange geöffnet. Lebensmittelbehälter oder Flüssigkeiten wurden offen gelassen. 	<ul style="list-style-type: none"> Erhöhen Sie die Temperatur. Schließen Sie die Tür/Schublade. Öffnen Sie die Tür/Schublade nicht zu häufig. Lassen Sie heiße Speisen auf Raumtemperatur herunterkühlen und decken Sie Lebensmittel und Getränke ab.
Auf der Oberfläche der Kühlschrankaußenseite oder zwischen den Türen/Tür und Schublade bildet sich Feuchtigkeit.	<ul style="list-style-type: none"> Das Klima ist zu warm und zu feucht. Die Tür/Schublade ist nicht fest geschlossen. Durch die kalte Luft im Gerät und die warme Außenluft bildet sich Kondensat. 	<ul style="list-style-type: none"> Bei feuchtem Klima ist das normal und es ändert sich, wenn die Luftfeuchtigkeit sinkt. Stellen Sie sicher, dass die Tür/Schublade fest geschlossen.
Zu viel Eis und Frost im Gefrierfach.	<ul style="list-style-type: none"> Die Lebensmittel waren nicht richtig verpackt. Eine Tür/Schublade des Geräts ist nicht fest verschlossen. Die Tür/Schublade wurde zu häufig und zu lange geöffnet. Die Tür-/Schubladendichtung ist schmutzig, verschlissen, gerissen oder falsch angepasst. Etwas im Innenraum lässt die Tür/Schublade nicht richtig schließen. 	<ul style="list-style-type: none"> Packen Sie die Lebensmittel immer gut ein. Schließen Sie die Tür/Schublade. Öffnen Sie die Tür/Schublade nicht zu häufig. Reinigen Sie die Tür-/Schubladendichtung oder ersetzen Sie sie durch neue. Positionieren Sie die Einschübe, Türablagen, oder Behälter im Innenraum neu, damit die Tür/Schublade schließt.
Das Gerät macht abnormale Geräusche.	<ul style="list-style-type: none"> Das Gerät steht nicht auf ebenem Boden. Das Gerät berührt einen Gegenstand in seiner Umgebung. 	<ul style="list-style-type: none"> Passen Sie die Füße an, um das Gerät zu nivellieren. Entfernen Sie Gegenstände um das Gerät herum.

Problem	Mögliche Ursache	Mögliche Lösung
Ein leiser Ton ist zu hören, ähnlich dem von fließendem Wasser.	<ul style="list-style-type: none"> Das ist normal. 	<ul style="list-style-type: none"> –
Sie hören einen Alarm-Piepston.	<ul style="list-style-type: none"> Die Tür des Kühlschrankfachs ist offen. 	<ul style="list-style-type: none"> Schließen Sie die Tür oder stellen Sie den Alarm manuell ab.
Sie hören ein leises Brummen.	<ul style="list-style-type: none"> Das Anti-Kondenswasser-System ist in Betrieb. 	<ul style="list-style-type: none"> Dies verhindert Kondensation und ist normal.
Das Licht oder das Kühlsystem im Innenraum funktioniert nicht.	<ul style="list-style-type: none"> Netzstecker ist nicht mit der Steckdose verbunden. Die Stromversorgung ist nicht intakt. Die LED-Lampe funktioniert nicht. 	<ul style="list-style-type: none"> Verbinden Sie den Netzstecker. Überprüfen Sie die Stromzufuhr zum Raum. Rufen Sie den örtlichen Stromversorger an. Bitte rufen Sie den Kundendienst an, um die Lampe zu wechseln.
Die Schrankseiten und die Türverkleidung werden warm.	<ul style="list-style-type: none"> Das ist normal. 	<ul style="list-style-type: none"> –

9.2 Stromausfall

Bei einem Stromausfall, bleiben die Lebensmittel in der Regel ca. 12 Stunden lang sicher gekühlt. Beachten Sie bei einem Stromausfall insbesondere im Sommer die folgenden Hinweise:

- ▶ Öffnen Sie die Türen und Schubladen so wenig wie möglich.
- ▶ Legen Sie während eines Stromausfalls keine weiteren Lebensmittel in das Gerät.
- ▶ Sofern es sich um einen angekündigten Stromausfall handelt und die vermutliche Dauer mehr als 12 Stunden betragen sollte, stellen Sie Eis her und legen Sie es in ein Gefäß in den obersten Einschub im Kühlschrankfach.
- ▶ Überprüfen Sie die Lebensmittel unmittelbar nach dem Ende des Stromausfalls.
- ▶ Da die Temperaturen im Kühlschrank während eines Stromausfalls oder einer anderen Störung steigen, kann die Lagerdauer und die Qualität einzelner Lebensmittel beeinträchtigt werden. Um gesundheitliche Schäden zu vermeiden, sind sämtliche aufgetauten Lebensmittel entweder sofort zu verbrauchen oder müssen einmal er-hitzt (sofern zulässig) werden, bevor diese wieder eingefroren werden können.



Hinweis: Speicherfunktion während Stromunterbrechung

Sobald die Stromzufuhr wieder hergestellt ist, fährt das Gerät mit den Einstellung fort, die vor dem Stromausfall eingestellt wurden.

10.1 Auspacken



WARNUNG!

- ▶ Das Gerät ist schwer. Hantieren Sie immer mit mindestens zwei Personen.
 - ▶ Halten Sie sämtliches Verpackungsmaterial von Kindern fern, entsorgen Sie alles auf umweltfreundliche Weise.
-
- ▶ Nehmen Sie das Gerät aus der Verpackung.
 - ▶ Entfernen Sie sämtliche Verpackungsmaterialien.

10.2 Umweltbedingungen

Die Raumtemperatur muss immer zwischen 10 °C und 43 °C betragen, da sie die Temperatur im Innenraum des Gerätes und seinen Stromverbrauch beeinflussen kann. Stellen Sie das Gerät nicht ohne Isolation in der Nähe von anderen Hitze abgebenden Geräten

10.3 Umkehrbarkeit der Tür

(Nur Modell: HTW7720ENMP/HTW7720ENMB)

Überprüfen Sie die richtige Position des Türgriffs, bevor das Gerät permanent aufgestellt wird. Siehe Abschnitt UMKEHRBARKEIT DER TÜR, falls erforderlich.

10.4 Platzbedarf

Erforderlicher Platz, wenn die Tür geöffnet ist (Abb. 10.4):

Modell	Breite in mm			Tiefe in mm			Abstand zur Wand in mm
	W1	W2	W3	D1	D2	D3	
HTW7720ENMP							
HTW7720ENMB	700	–	1198,5	600	1140	1322	100
HFW7720EWMP							
HFW7720ENMB	700	1188	–	600	887	966	100

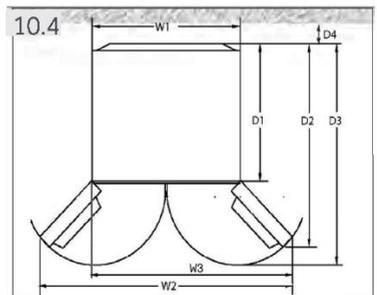

10.5 Lüftungsquerschnitt

Die Informationen des erforderlichen Lüftungsquerschnitts müssen beachtet werden (Abb. 10.5), um aus Sicherheitsgründen genügend Lüftung des Gerätes zu erreichen.

Für freistehende Geräte: „Dieses Kühlgerät ist nicht für die Verwendung als Einbaugerät bestimmt.“

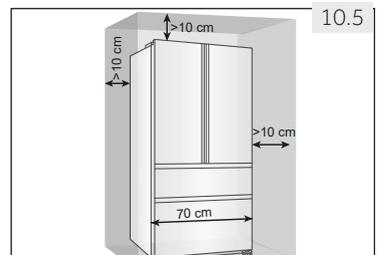

10.5 Ausrichtung des Geräts

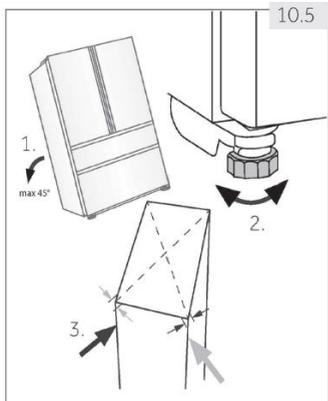

Das Gerät muss auf eine flache und stabile Oberfläche gestellt werden.

1. Kippen Sie das Gerät leicht nach hinten (Abb. 10.5).
2. Setzen Sie die Füße auf die gewünschte Höhe.
3. Alternativ kann die Stabilität durch Anstoßen an die Diagonalen überprüft werden. Das leichte Schaukeln muss in beiden Richtungen das gleiche sein. Ansonsten kann der Rahmen sich verziehen; mögliche undichte Türöffnungen sind das Resultat. Eine leichte Tendenz nach hinten macht es einfacher die Tür zu schließen.

10.6 Feineinstellung der Türen

Wenn die Türen nicht gerade ausgerichtet sind, kann diese Fehlausrichtung folgendermaßen behoben werden:

10.6.1 Verwendung des einstellbaren Fußes

Drehen Sie den einstellbaren Fuß in Pfeilrichtung (Abb. 10.6-1), um den Fuß nach oben oder unten zu drehen.

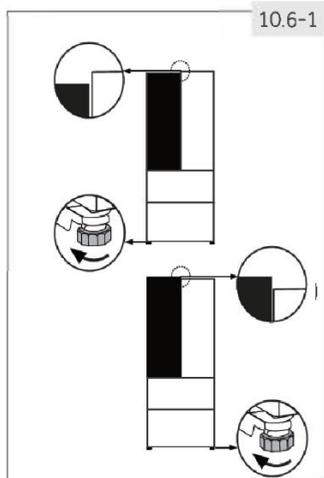

10.6.2 Verwendung der Abstandshalter

- Öffnen Sie die obere Tür und heben Sie diese nach oben.
- Trennen Sie die Abstandhalter (in der Tüte mit den Zubehörteilen enthalten) vorsichtig von dem Kunststoffring des mittleren Scharniers mit der Hand oder mithilfe von Werkzeugen, wie einer Zange ab (Abb. 10.6-2). Achten Sie darauf, die Tür nicht zu zerkratzen.

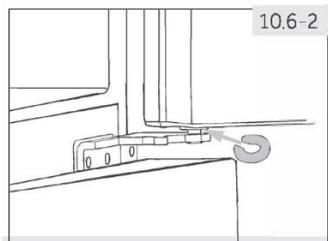

Hinweis: Nivellierung

Im Laufe der Zeit können sich die Türen des Kühlschranks aufgrund des Gewichts der gelagerten Lebensmittel verschieben. In diesem Fall sind die Türen mithilfe der oben genannten Methoden auszurichten.

10.7 Wartezeit

Für die Wartung ist Schmieröl in der Kapsel des Kompressors enthalten. Dieses Öl kann während dem geneigten Transport durch das geschlossene Leitungssystem gelangen. Vor dem Anschließen des Gerätes an die Stromversorgung müssen Sie 2 Stunden warten (Abb. 10.7), sodass das Öl zurück in die Kapsel fließt.

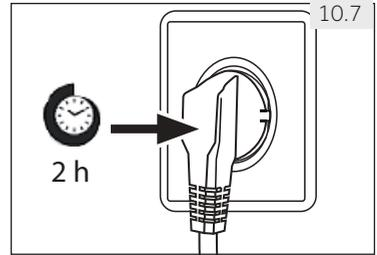

10.8 Elektrischer Anschluss

Überprüfen Sie vor jedem Anschluss, ob:

- ▶ Stromversorgung, Steckdose und Sicherung mit dem Typenschild übereinstimmen,
- ▶ die Steckdose geerdet ist und kein Mehrfach-Stecker oder eine Verlängerung ist,
- ▶ Stromversorgung und Steckdose den Anforderungen genau entsprechen.

Verbinden Sie den Stecker mit einer sachgemäß montierten Haushaltssteckdose.



WARNUNG!

Ein beschädigtes Stromkabel muss durch den Kundendienst ersetzt werden (siehe Gewährleistungskarte), um Risiken zu vermeiden.

Wenn Sie das Gerät in die gewünschte Position bringen, müssen Sie darauf achten, dass das Netzkabel nicht eingeklemmt oder beschädigt wird.

Stellen Sie keine Steckdosenleisten oder tragbare Netzteile hinter der Rückseite des Geräts auf.



Verhindern Sie die Entstehung von Bränden, die durch entflammable Materialien verursacht werden.

POSITIONIERUNG

Stellen Sie das Gerät an einem Ort auf, an dem die Umgebungstemperatur der auf dem Typenschild des Geräts angegebenen Klimaklasse entspricht:

- Erweiterte gemäßigte Zone (SN): „Dieses Kühlgerät ist für die Verwendung bei Umgebungstemperaturen von 10 °C bis 32 °C bestimmt.“
- Gemäßigte Zone (N): „Dieses Kühlgerät ist für die Verwendung bei Umgebungstemperaturen von 16 °C bis 32 °C bestimmt.“
- Subtropische Zone (ST): „Dieses Kühlgerät ist für die Verwendung bei Umgebungstemperaturen von 16 °C bis 38 °C bestimmt.“
- Tropische Zone (T): „Dieses Kühlgerät ist für die Verwendung bei Umgebungstemperaturen von 16 °C bis 43 °C bestimmt.“

10.9 Umkehrbarkeit der Tür

Bevor Sie das Gerät mit dem Netzkabel verbinden, müssen Sie überprüfen, ob der Türflügel von rechts (wie geliefert) nach links geändert werden muss, da der Aufstellungsort und der Gebrauch dies erforderlich machen.



WARNUNG!

- ▶ Das Gerät ist schwer. Sie benötigen zwei Personen, um die Umkehrbarkeit der Tür durchzuführen.
- ▶ Nehmen Sie vor dem ersten Betrieb das Gerät vom Netzkabel.
- ▶ Kippen Sie das Gerät nicht mehr als 45°, um Schaden am Kühlsystem zu vermeiden.

Aufstellungsschritte (Abb. 10.9):

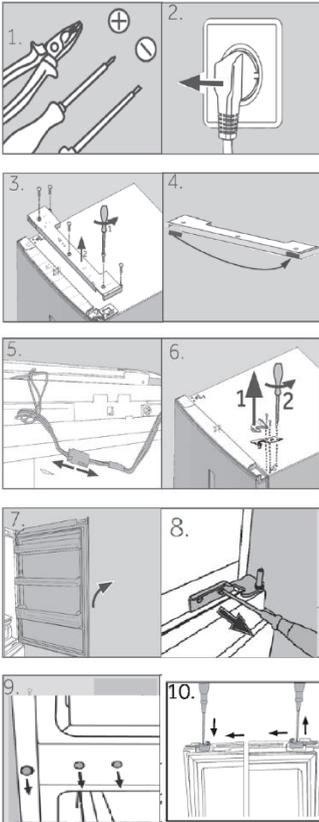

1. Stellen Sie das notwendige Werkzeug zur Verfügung.
2. Ziehen Sie den Gerätenetzstecker.
3. Entfernen Sie die fünf Schrauben, die die Frontblende (1) fixieren, und entfernen Sie die Blende (2). Versetzen Sie die kleine Abdeckung der Frontblende von der linken zur rechten Seite.
4. Ziehen Sie das Verbindungskabel heraus
5. Entfernen Sie die obere Scharnierabdeckung (1) und schrauben Sie das obere Scharnier (drei Schrauben) auf die rechte Seite (2).
6. Heben Sie die lose Kühlschrantür vorsichtig aus dem oberen Scharnier.
7. Stellen Sie die Tür auf den Kopf, schrauben Sie die Abdeckung (1) und den Türstopper (2) mit dem Befestigungsteil (3) ab.
8. Entfernen Sie das untere Scharnier der oberen Tür.
9. Ändern Sie die Position des Blindstopfens und der Schraube an der Seite.
10. Türstopper auf andere Seite umsetzen.

11. Nehmen Sie das neue untere Scharnier der oberen Tür aus der Zubehörtasche und schrauben Sie es auf die linke Seite des Gerätes.
12. Heben Sie die obere Tür vorsichtig auf das untere Scharnier, so dass das Drehgelenk in die Scharnieraufhängung passt.
13. Nehmen Sie das obere Scharnier aus der Zubehörtasche. Stecken Sie das Verbindungskabel durch das obere Scharnier und befestigen Sie das obere Scharnier mit den drei Schrauben auf der linken Seite des Gerätes.
14. Legen Sie die Scharnierabdeckung (geliefert in der Zubehörtasche) über das Scharnier.
15. Stecken Sie das Verbindungskabel hinein und befestigen Sie es in der Öffnung.
16. Tauschen Sie die Gerätevorderseite aus und befestigen Sie diese mit fünf Schrauben. Überprüfen Sie nach der Änderung der Tür, ob die Türdichtungen sachgemäß im Gehäuse angebracht sind und alle Schrauben fest angezogen sind.

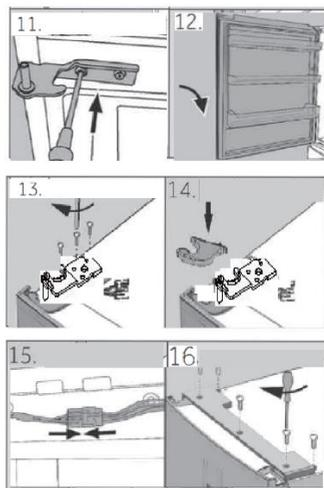

11.1 Produktdatenblatt gemäß EU-Nr. 2019/2016

Handelsmarke	Haier	
Modellkennung	HTW7720ENMP HTW7720ENMB	HFW7720EWMP HFW7720ENMB
Kategorie des Modells	Kühl-Gefrierkombination	
Energieeffizienzklasse	E	
Jährlicher Energieverbrauch (kWh/Jahr) ¹⁾	301	302
Volumen Kühlung (L)	343	337
Volumen Einfrieren (L)	140	140
Sterne-Bewertung		
Temperatur der anderen Fächer > 14°C	Nicht anwendbar	
Frostsicheres System	Ja	
Sicher bei Stromausfall (h)	12	10
Gefrierleistung (kg/24h)	10	
Klimaklasse Dieses Gerät ist für die Verwendung bei einer Umgebungstemperatur zwischen 10°C und 43°C ausgelegt	SN.N.ST.T	
Geräuschemissionsklasse und Luftschallemissionen (db(A) re 1pW)	C (37)	
Temperaturanstiegszeit (h)	12	10
Bauart	Freistehend	

¹⁾ basierend auf Standard-Testergebnissen für 24 Stunden. Der tatsächliche Energieverbrauch hängt davon ab, wie das Gerät verwendet wird und wo es steht.

11.2 Zusätzliche technische Daten

Gesamtvolumen (L)	483	477
Spannung / Frequenz	220-240V ~/50Hz	
Eingangsleistung (W)	120	
Eingangstrom (A)	1,5	
Hauptsicherung (A)	16	
Kühlmittel/Menge	HTW7720ENMP/HFW7720EWMP: R600a/62g	
Abmessungen (T/B/H in mm)	675x700x2006	

11.3 Normen und Richtlinien

Dieses Produkt erfüllt die Anforderungen aller geltenden EG-Richtlinien mit den entsprechenden harmonisierten Normen, die eine CE-Kennzeichnung vorsehen.

Wir empfehlen Ihnen unseren Haier-Kundendienst sowie die Verwendung von Originalersatzteilen. Falls jemals Schwierigkeiten mit Ihrem Gerät auftreten sollten, schauen Sie sich zunächst den „Problemlösung“-Abschnitt an.

Falls Sie dort keine Lösung finden sollten, wenden Sie sich bitte an

- ▶ Ihren Händler vor Ort. Alternativ
- ▶ besuchen den „Service & Unterstützung“-Bereich bei www.haier.com - hier finden Sie Telefonnummern, Antworten auf häufig gestellte Fragen sowie Hinweise zu Service- und Garantieleistungen.

Bitte halten Sie die folgenden Angaben bereit, wenn Sie sich an unseren Kundendienst wenden. Die entsprechenden Angaben finden Sie auf dem Typenschild.

Modell _____ Seriennummer _____

Schauen Sie sich auch die mitgelieferte Garantiekarte an, wenn Sie Garantieleistungen in Anspruch nehmen möchten.

▶ VERFÜGBARKEIT VON ERSATZTEILEN

Thermostate, Temperatursensoren, Leiterplatten und Lichtquellen sind nach dem Inverkehrbringen der letzten Einheit des Modells mindestens sieben Jahre lang verfügbar.

Türgriffe, Türscharniere, Tablett und Körbe für einen Zeitraum von mindestens sieben Jahren und Türdichtungen für einen Zeitraum von mindestens zehn Jahren, nachdem die letzte Einheit des Modells auf den Markt gebracht wurde

▶ GARANTIE

Die Mindestgarantie beträgt: 2 Jahre für EU-Länder, 3 Jahre für die Türkei, 1 Jahr für Großbritannien, 1 Jahr für Russland, 3 Jahre für Schweden, 2 Jahre für Serbien, 5 Jahre für Norwegen, 1 Jahr für Marokko, 6 Monate für Algerien. Tunesien keine gesetzliche Garantie erforderlich.

Bei allgemeinen geschäftlichen Anfragen wenden Sie sich bitte an unsere Niederlassungen in Europa:

Europäische Haier-Niederlassungen			
Land*	Anschrift	Land*	Anschrift
Italien	Haier Europe Trading SRL Via De Cristoforis, 12 21100 Verese ITALIEN	Frankreich	Haier France SAS 3-5 rue des Graviers 92200 Neuilly sur Seine FRANKREICH
Spanien Portugal	Haier Iberia SL Pg. Garcia Faria, 49 – 51 08019 Barcelona SPANIEN	Belgien-FR Belgien-NL Niederlande Luxemburg	Haier Benelux SA Anderlecht Route de Lennik 451 BELGIEN
Deutschland Österreich	Haier Deutschland GmbH Hewlett-Packard-Str. 4 61352 Bad Homburg DEUTSCHLAND	Polen Tschechien Ungarn Griechenland Rumänien Russland	Haier Poland Sp. zo.o. Al. Jerozolimskie 181B 02-222 Warszawa POLEN
Großbritannien	Haier Appliances UK Co. Ltd. One Crown Square Church Street East Woking, Surrey, GU21 6HR VK		

*Weitere Informationen zum Produkt erhalten Sie unter <https://eprel.ec.europa.eu/> oder scannen Sie den QR auf dem mit dem Gerät gelieferten Energieetikett

HTW7720ENMP_DE_V02_042021

Haier



Manuel d'utilisation

Réfrigérateur-congélateur

HTW7720ENMP

HFW7720EWMP

HTW7720ENMB

HFW7720ENMB

FR

Haier

Nous vous remercions d'avoir acheté un produit Haier.

Veillez lire attentivement ces instructions avant d'utiliser l'appareil. Ces instructions sont des informations utiles vous permettant de mieux exploiter cet appareil, et vous assurer une installation, une utilisation et un entretien sécurisés et adéquats.

Veillez bien garder ce manuel et toujours vous y référer pour une utilisation sécurisée et adéquate de l'appareil.

Si vous devez vendre, donner ou abandonner l'appareil pour cause de déménagement, assurez-vous également de laisser ce manuel afin que le prochain utilisateur puisse maîtriser l'appareil, notamment les règles de sécurité.



Légende



Avertissement- Consignes importantes de sécurité



Renseignements généraux et conseils



Informations sur l'environnement

Mise au rebut

Contribuer à la protection de l'environnement et de la santé humaine. Veuillez mettre les emballages au rebut dans les contenants prévus pour leur recyclage. Contribuez à recycler les déchets d'appareils électriques et électroniques. Veuillez à ne pas mettre au rebut les appareils ayant ce symbole avec les déchets ménagers. Veuillez déposer l'appareil à votre usine de recyclage locale, ou prendre contact avec votre bureau municipal.



AVERTISSEMENT !

Risque de blessure ou d'asphyxie !

Les réfrigérants et les gaz doivent être mis au rebut par des professionnels. Avant toute mise au rebut, assurez-vous que la tuyauterie du système de réfrigération n'est pas endommagée. Débranchez l'appareil du secteur. Coupez les câbles primaires et mettez-les au rebut. Retirez les plateaux et coffrets ainsi que le verrou de porte et les joints, pour éviter qu'un enfant ou un animal domestique ne reste coincé dans l'appareil.

1- Consignes de sécurité.....	4
2- Utilisation prévue.....	8
3- Description du produit.....	9
4- Panneau de commande.....	11
5- Utilisation.....	12
6- Conseils pour économiser de l'énergie.....	22
7-Équipement.....	23
8-Entretien et nettoyage.....	26
9-Dépannage.....	29
10-Installation.....	32
11-Informations techniques.....	37
12-Service client.....	38

Avant de mettre l'appareil en marche pour la première fois, veuillez lire les consignes de sécurité ci-après :



AVERTISSEMENT !

Avant la première utilisation

- ▶ Vérifiez qu'aucun dommage lié au transport n'a été subi par l'appareil.
- ▶ Retirez tous les emballages et tenez-les hors de portée des enfants.
- ▶ Attendez au moins deux heures avant d'installer l'appareil pour une meilleure efficacité du système de réfrigération.
- ▶ Il faut toujours au moins deux personnes pour la manipulation de l'appareil car il est lourd.

Installation

- ▶ Placez l'appareil dans un endroit bien ventilé. Laissez un espace d'au moins 10 cm au-dessus et 10 cm autour de l'appareil.
- ▶ Ne placez jamais l'appareil dans une zone ou à un endroit humide où il pourrait être éclaboussé par de l'eau. Nettoyez et séchez les éclaboussures d'eau et les taches à l'aide d'un chiffon doux et propre.
- ▶ N'installez pas l'appareil en direction des rayons solaires ou à proximité des sources de chaleur (par exemple, les cuisinières, chauffe-eau).
- ▶ Installez et positionnez l'appareil dans un espace adéquat tenant compte de sa taille et son utilisation.
- ▶ Tenez les ouvertures d'aération de l'appareil ou dans les structures encastrées libres de toute obstruction.
- ▶ Vérifiez que les informations électriques sur la plaque signalétique sont conformes à l'alimentation électrique. Si ce n'est pas le cas, veuillez contacter un électricien.
- ▶ L'appareil fonctionne avec une alimentation à 220~240 VCA/50 Hz. Des fluctuations anormales de tension peuvent entraîner un échec de démarrage ou endommager le régulateur de température ou le compresseur, ou l'appareil peut émettre un bruit anormal pendant le fonctionnement. Dans de tels cas, installez un régulateur automatique.
- ▶ Pour l'alimentation électrique, utilisez une prise avec terre différente facilement accessible. Mettez à la terre cet appareil.
- ▶ **Uniquement pour le Royaume-Uni:** Cet appareil est équipé d'un cordon d'alimentation avec fiche à 3 fils (mise à la terre), répondant aux normes de la prise à 3 fils (mise à la terre). Ne coupez jamais ou ne démontez jamais le troisième fil (mise à la terre). Lorsque l'appareil est installé, la prise doit être accessible.
- ▶ N'utilisez pas d'adaptateurs multiprises ni de rallonges.

**AVERTISSEMENT !****Installation**

- ▶ Assurez-vous que le câble d'alimentation n'est pas sous le réfrigérateur. Évitez de marcher sur le câble d'alimentation.
- ▶ N'endommagez pas le circuit réfrigérant.

Utilisation quotidienne

- ▶ Cet appareil peut être utilisé par des enfants âgés d'au minimum 8 ans, ainsi que par des personnes avec des capacités physiques, sensorielles ou mentales réduites ou sans expérience et connaissances, si elles sont supervisées ou ont été formées à l'utilisation sécurisée de l'appareil et comprennent les risques y relatifs.
- ▶ Tenez les enfants de moins de 3 ans hors de portée de l'appareil, sauf s'ils sont en permanence surveillés.
- ▶ Les enfants ne doivent pas jouer avec l'appareil.
- ▶ En cas de fuite de gaz froid ou de tout autre gaz inflammable aux alentours du réfrigérateur, arrêtez la vanne d'alimentation du gaz qui s'échappe, ouvrez les portes et fenêtres et ne débranchez pas ni ne branchez le câble d'alimentation de l'appareil ou de tout autre appareil.
- ▶ Rassurez-vous que l'appareil est programmé pour fonctionner à une plage de température entre 10 et 43 °C. L'appareil pourrait ne pas bien fonctionner si vous le faites fonctionner pendant longtemps à une température en dessous ou au-dessus de la plage indiquée.
- ▶ Ne placez pas des objets instables (objets lourds, récipients remplis d'eau) au-dessus du réfrigérateur pour éviter tout dommage corporel suite à une chute de l'objet ou un choc électrique causé par le contact avec l'eau.
- ▶ Ne tirez pas sur les étagères de la porte. La porte pourrait se pencher, le rayon des bouteilles pourrait sauter ou l'appareil pourrait basculer.
- ▶ Ouvrez et fermez les portes uniquement à l'aide des poignées. L'espace entre les portes et le placard est très réduit. N'envoyez pas vos mains dans ces endroits pour éviter de coincer vos doigts. Ouvrez ou fermez les portes du réfrigérateur uniquement lorsque les enfants ne se trouvent pas près du réfrigérateur.
- ▶ Évitez de ranger ou utiliser des produits inflammables, des explosifs ou des matières corrosives à l'intérieur ou autour de l'appareil.
- ▶ Ne conservez pas des médicaments, des bactéries ou des agents chimiques dans le réfrigérateur. Le présent réfrigérateur est un appareil électroménager. Il n'est pas recommandé de conserver des matériaux qui requièrent des températures strictes.
- ▶ Évitez de conserver des liquides dans des bouteilles ou des cannettes (à l'exception de vins et spiritueux fortement alcoolisés), notamment des boissons gazeuses car elles peuvent exploser pendant la congélation.



AVERTISSEMENT !

Utilisation quotidienne

- ▶ Vérifiez le conditionnement des aliments si le congélateur devient plus chaud.
- ▶ Ne programmez pas inutilement le compartiment réfrigérateur à une température basse. Les températures basses peuvent survenir lorsque les températures hautes sont programmées. Attention : Les bouteilles peuvent éclater.
- ▶ Ne touchez pas les aliments congelés avec des mains mouillées (portez des gants). Surtout, ne mangez pas les sucettes glacées immédiatement après les avoir sorties du congélateur. Vous risquez une congélation de la langue ou la formation d'ampoules suite à la congélation. PREMIERS soins : placez votre langue sous le robinet avec la sucette. Ne la tirez pas de force !
- ▶ Ne touchez pas la surface intérieure du compartiment congélateur pendant qu'il est en marche, notamment avec les mains mouillées ; vos mains pourraient se congeler sur la surface.
- ▶ Débranchez l'appareil en cas de coupure de courant ou avant de le nettoyer. Attendez au moins 5 minutes avant de redémarrer l'appareil car plusieurs redémarrages endommagent le compresseur.
- ▶ N'utilisez pas d'appareils électriques de type autre que ceux recommandés par le fabricant, à l'intérieur des compartiments de stockage d'aliments de l'appareil.

Entretien et nettoyage

- ▶ Assurez-vous que les enfants sont sous surveillance lors du nettoyage et l'entretien.
- ▶ Débranchez l'appareil de l'alimentation électrique avant d'entreprendre tout entretien. Attendez au moins 5 minutes avant de redémarrer l'appareil car plusieurs redémarrages endommagent le compresseur.
- ▶ Tenez la fiche et non le cordon pour débrancher l'appareil.
- ▶ Ne raclez pas le givre ou la glace à l'aide d'objets tranchants. N'utilisez pas de vaporisateurs, d'appareils de chauffage électriques, de sèche-cheveux, de nettoyeurs à vapeur ou toute autre source de chaleur afin d'éviter des dommages sur les parties en plastique.
- ▶ N'utilisez pas d'appareils mécaniques ou des moyens autres que ceux recommandés par le fabricant pour accélérer le processus de dégivrage.
- ▶ Si le cordon d'alimentation est endommagé, faites-le remplacer par le fabricant, son agent de service ou par des personnes qualifiées similaires afin d'éviter tout risque.
- ▶ N'essayez pas de réparer, de démonter ou de changer vous-même l'appareil. En cas de réparation, veuillez contacter notre service clientèle.



AVERTISSEMENT !

Entretien et nettoyage

- ▶ Dépoussiérez l'arrière de l'appareil au moins une fois par an afin d'éviter tout risque d'incendie, et pour réduire votre consommation énergétique.
- ▶ N'utilisez pas de vaporisateur ou ne rincez pas l'appareil pendant le nettoyage.
- ▶ N'utilisez pas un pulvérisateur d'eau ou nettoyant à vapeur pour nettoyer l'appareil.
- ▶ Ne nettoyez pas les rayons de congélation en verre avec de l'eau chaude. Le changement soudain de température pourrait briser le verre.

Informations sur le gaz frigorigène



AVERTISSEMENT !

Cet appareil contient du réfrigérant inflammable ISOBUTANE (R600a). Assurez-vous que le système de réfrigération n'est pas endommagé pendant le transport et l'installation. Une fuite de gaz frigorigène pourrait causer des dommages oculaires ou un incendie. En cas de dommage, veuillez vous éloigner des sources d'incendie visibles, aérez correctement la pièce, évitez de brancher et débrancher les cordons d'alimentation de l'appareil et de tout autre appareil. Informez le service clientèle.

En cas de contact avec les yeux, rincez abondamment les yeux avec de l'eau et consultez immédiatement un ophtalmologue.



ATTENTION !

Lorsque vous fermez la porte, le renfort vertical de la porte gauche doit être rabattu vers l'intérieur (1).

Si vous essayez de fermer la porte gauche et la bande verticale de porte n'est pas rabattue (2), Rabattez-la d'abord, sinon elle frappera l'axe de fixation ou la porte droite. Vous constaterez alors des dommages lors du glissement de la porte ou des fuites.

Le renfort vertical de porte dispose d'un fil chauffant. La surface s'échauffera un peu, ce qui est tout à fait normal et n'affecte nullement le fonctionnement du réfrigérateur.

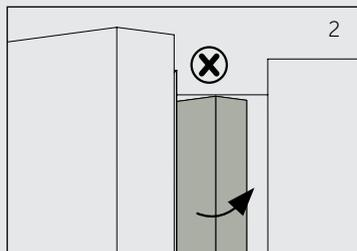
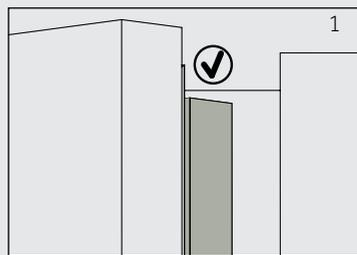

2.1 Utilisation prévue

Cet appareil a été conçu pour la réfrigération et la congélation des aliments. Il est destiné exclusivement pour des intérieurs chauds. Il n'est pas destiné à un usage commercial ou industriel.

Aucune modification ou altération de cet appareil n'est autorisée. Toute utilisation inadéquate vous expose à des risques et la perte des droits de garantie.

2.2 Accessoires

Vérifiez les accessoires et la documentation suivant cette liste (Fig. 2.2) :



* HTW7720ENMP



Remarque : Différences

En raison des changements techniques et de différents modèles, certaines des illustrations de ce manuel peuvent différer de votre modèle.

Photo de l'appareil (Fig. 3)

modèle : HFW7720EWMP

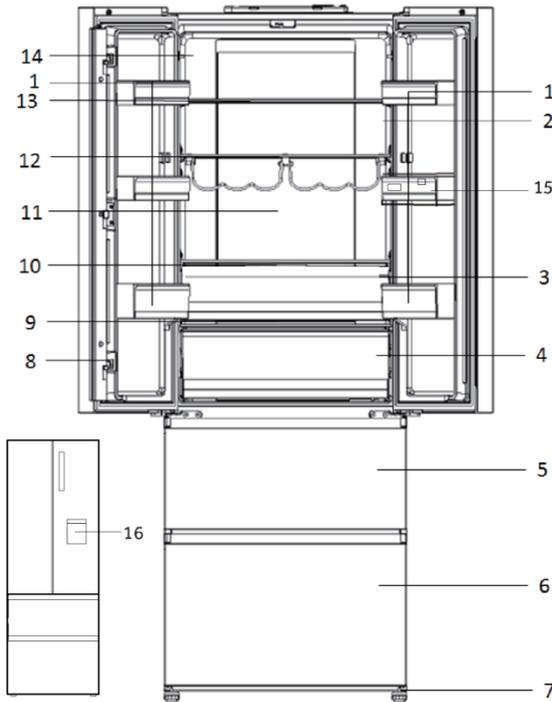

- | | |
|--|--|
| 1 Balconnet de porte | 9 Couvercle en verre du tiroir My Zone |
| 2 Indicateur de température O.K. (facultatif) | 10 Couvercle en verre du tiroir d'humidité |
| 3 Tiroir Humidity Zone | 11 Lampe arrière |
| 4 Tiroir My Zone | 12 Porte-bouteilles |
| 5 Tiroir de rangement supérieur du congélateur | 13 Clayette en verre |
| 6 Tiroir de rangement inférieur du congélateur | 14 Plaque signalétique |
| 7 Pieds réglables | 15 Réservoir d'eau |
| 8 Bandeau de porte | 16 Distributeur d'eau |

3- Description du produit

FR

modèle : HTW7720ENMP

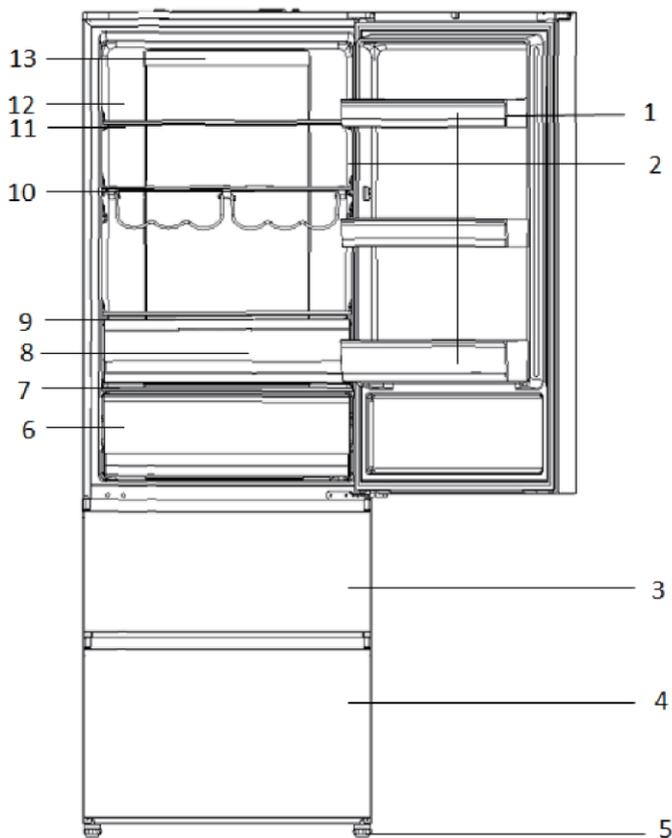

- | | |
|--|---|
| 1 Balconnet de porte | 9 Couvercle en verre du tiroir d'humidité |
| 2 Indicateur de température OK (facultatif) | 10 Porte-bouteilles |
| 3 Tiroir de rangement supérieur du congélateur | 11 Clayette en verre |
| 4 Tiroir de rangement inférieur du congélateur | 12 Plaque signalétique |
| 5 Pieds réglables | 13 Lampe arrière |
| 6 Tiroir My Zone | |
| 7 Couvercle en verre du tiroir My Zone | |
| 8 Tiroir Humidity Zone | |

Panneau de commande (Fig. 4)

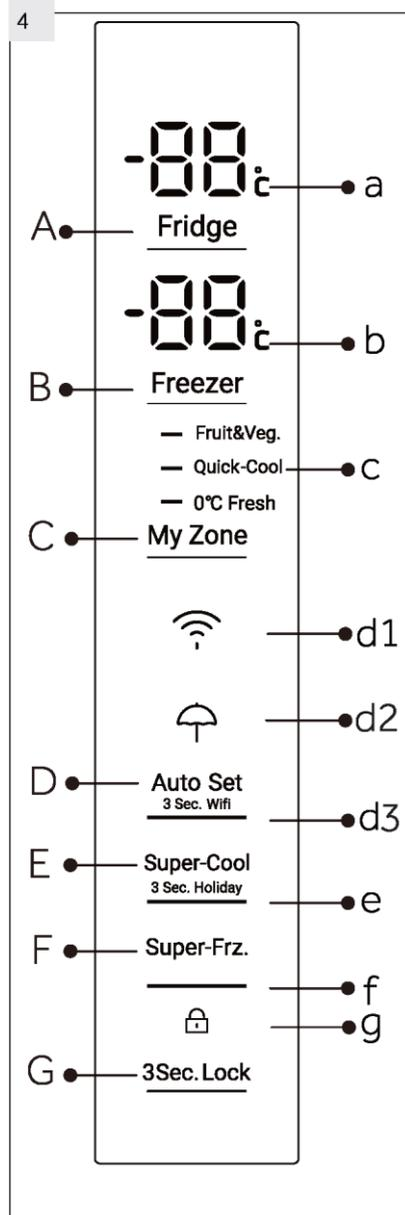
**Touches :**

- A Réglage de la température du réfrigérateur
- B Réglage de la température du congélateur
- C Réglage de My Zone
- D Mode réglage automatique et marche/arrêt de la fonction Wi-Fi
- E Marche/arrêt de la fonction Super refroidissement et de la fonction Vacances
- F Marche/arrêt de la fonction Super congélation
- G Verrouillage/déverrouillage du panneau

Indicateurs :

- a Température du compartiment réfrigérateur
- b Température du compartiment congélateur
- c Fonction My Zone
- d1 Fonction Wi-Fi
- d2 Fonction Vacances
- d3 Mode réglage automatique
- e Fonction Super refroidissement
- f Fonction Super congélation
- g Verrouillage du panneau

5.1 Avant la première utilisation

- ▶ Retirez tous les emballages et tenez-les hors de portée des enfants, puis mettez-les au rebut dans le respect de l'environnement.
- ▶ Nettoyez l'intérieur et l'extérieur de l'appareil avec de l'eau et un détergent doux avant de garder les aliments à l'intérieur.
- ▶ Une fois l'appareil bien positionné et nettoyé, attendez au minimum 2 heures avant de le brancher à une source d'alimentation. Voir la Section INSTALLATION.
- ▶ Pré-réfrigérez les compartiments à fortes températures avant de charger les aliments. La fonction Super congélation permet de refroidir rapidement le compartiment congélateur.
- ▶ Les températures du réfrigérateur et du congélateur sont automatiquement réglées à 5° C et -18° C respectivement. Ces derniers sont les réglages recommandés. Au besoin, vous pouvez modifier les températures manuellement. Reportez-vous au MODE RÉGLAGE MANUEL

5.2 Touches sensibles

Les boutons sur le panneau de commande sont des touches de détection qui répondent une fois que vous les effleurez avec le doigt.

5.3 Mise en marche / arrêt de l'appareil

L'appareil se met en marche une fois qu'on le branche à l'alimentation électrique.

Lorsque vous mettez l'appareil en marche pour la première fois, les températures actuelles du réfrigérateur et du congélateur (« a » et « b ») s'affichent à l'écran. L'affichage clignote. Il s'éteint 30 secondes après la fermeture des portes. Le panneau de verrouillage est peut-être actif.



Remarque : Préréglages

- ▶ L'appareil est réglé à la température recommandée de 5 °C (réfrigérateur) et -18 °C (congélateur). Sous une température ambiante normale, nul besoin de régler la température.
- ▶ Le mode de préréglage du compartiment My Zone est fruits & légumes.
- ▶ Une fois que l'appareil est mis en marche et débranché de l'alimentation électrique principale, il faut 12 heures pour que les bonnes températures soient atteintes.

Videz l'appareil avant de l'arrêter. Pour arrêter l'appareil, débranchez sa prise de l'alimentation électrique.

5.4 Mode Veille

L'écran d'affichage s'éteint automatiquement 30 secondes après la pression d'une touche. L'écran se verrouille automatiquement. Il se rallume automatiquement lorsque vous appuyez sur une touche ou lorsque vous ouvrez la porte/le tiroir.

5.5

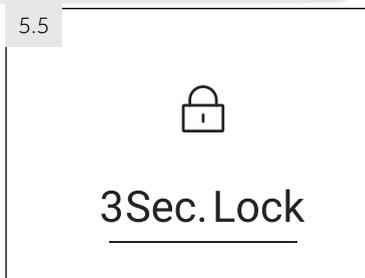

5.5 Verrouillage/Déverrouillage du panneau

i Remarque : Verrouillage du panneau

Pour éviter toute activation, le panneau de commande se verrouille automatiquement si aucune touche n'est appuyée pendant 30 secondes. Pour tout réglage, le panneau de commande doit être déverrouillé.

- ▶ Appuyez sur la touche « G » pendant 3 secondes pour verrouiller toutes les touches du panneau et éviter toute activation (Fig. 5.5). L'indicateur correspondant « d » s'affiche à l'écran.
- ▶ Pour déverrouiller le panneau de commande, appuyez une seconde fois sur cette touche.

5.6 Alarme d'ouverture de la porte

Lorsqu'une des portes du réfrigérateur reste ouverte pendant plus de 1 minute, l'alarme d'ouverture de la porte résonne. Vous pouvez arrêter l'alarme en fermant la porte. Si la porte reste ouverte pendant plus de 7 minutes, la lumière à l'intérieur du compartiment et du panneau de commande s'éteint automatiquement.

5.7 Sélection du mode de fonction

Vous pourrez avoir besoin de programmer une des deux fonctions suivantes sur l'appareil :

5.7.1 Mode réglage manuel

Si vous n'avez pas de besoin précis, nous vous recommandons d'utiliser le mode réglage manuel :

Sous le mode automatique l'appareil peut automatiquement régler la température selon la température ambiante et le changement de température à l'intérieur de l'appareil. Cette fonction est totalement libre.

1. Déverrouillez le panneau en appuyant sur la touche « G » s'il est verrouillé (Fig. 5.5).
2. Appuyez sur la touche « D » (Fig. 5.7.1-1).
3. L'indicateur « d2 » s'allume et la fonction est activée (Fig. 5.7.1-2).

En répétant les étapes précédentes ou en sélectionnant une autre fonction, la fonction susmentionnée peut être désactivée à nouveau.

5.7.2 Mode réglage manuel

Si vous voulez régler la température de l'appareil manuellement pour garder un aliment en particulier, vous pouvez régler la température à l'aide de la touche de réglage de température :

i Remarque : Conflit avec d'autres fonctions

La température ne peut être réglée si une autre fonction (Super réfrigération, Super congélation, Vacances ou Multifonction) est activée ou si l'affichage est verrouillé. L'indicateur correspondant clignote en émettant un son.

5.7.2.1 Réglage de la température du réfrigérateur

1. Déverrouillez le panneau en appuyant sur la touche « G » s'il est verrouillé (Fig. 5.5).
2. Appuyez sur la touche « A » (Réfrigérateur) pour sélectionner le compartiment réfrigérateur. La température réelle du compartiment congélateur s'affiche (Fig. 5.7.2-1).
3. Appuyez successivement sur la touche « A » (réfrigérateur) jusqu'à ce que la valeur de température souhaitée clignote (Fig. 5.7.2-2). Un signal retentira à chaque fois que vous appuyez sur une touche. La température augmente par séquences de 1 °C d'un minimum de 1 °C à un niveau maximum de 9° C. La température maximale dans le réfrigérateur est de 5 °C. Les températures les plus froides signalent une consommation d'énergie inutile.
4. Appuyez sur n'importe quelle touche à l'exception de la touche « A » (réfrigérateur) pour confirmer, sinon le réglage se confirme automatiquement après 5 secondes. La température affichée cesse de clignoter.

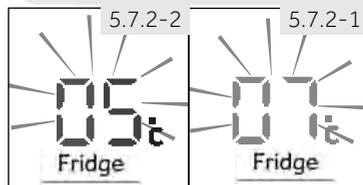

5.7.2.2 Réglage de la température du congélateur

1. Déverrouillez le panneau en appuyant sur la touche « G » s'il est verrouillé (Fig. 5.5).
2. Appuyez sur la touche « B » (congélateur) pour sélectionner le compartiment congélateur. La température réelle du compartiment congélateur s'affiche (Fig. 5.7.2-3).
3. Appuyez successivement sur la touche « B » (congélateur) jusqu'à ce que la valeur de température souhaitée clignote (Fig. 5.7.2-4). Un signal sera émis à chaque fois que vous appuyez sur une touche. La température augmente par séquences de 1°C de -14°C à -24°C. La température optimale dans le congélateur est de -18°C. Les températures les plus froides signalent une consommation d'énergie inutile.
4. Appuyez sur n'importe quelle touche à l'exception de la touche « B » (congélateur) pour confirmer, sinon le réglage se confirme automatiquement après 5 secondes. La température affichée cesse de clignoter.

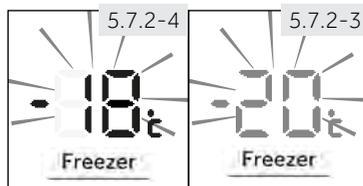

Remarque : Influence sur les températures

Les températures intérieures sont influencées par les facteurs suivants :

- ▶ La température ambiante
- ▶ La quantité d'aliments conservés
- ▶ La fréquence d'ouverture de la porte
- ▶ L'installation de l'appareil

5.8 Fonction Super réfrigération

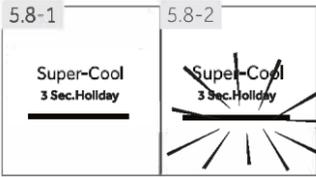

Activez la fonction Super réfrigération si vous voulez conserver une plus grande quantité d'aliments (par exemple après les achats). La fonction Super réfrigération accélère la réfrigération des aliments frais et aide à protéger les aliments déjà conservés de la chaleur. Lorsque la fonction commence, la température est presque 1 °C.

1. Déverrouillez le panneau en appuyant sur la touche « G » s'il est verrouillé (Fig. 5.5).
2. Appuyez sur la touche « E » (Super réfrigération) (Fig. 5.8.-1).
3. L'indicateur « e » s'allume et la fonction est activée (Fig. 5.8.-2).

En répétant les étapes précédentes ou en sélectionnant une autre fonction, la fonction susmentionnée peut être désactivée à nouveau.



Remarque : Désactivation automatique

Cette fonction sera automatiquement désactivée si la fonction a été interrompue pendant plus de 4 heures.

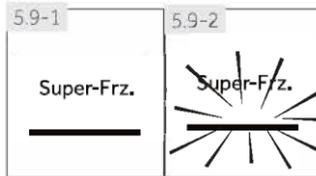

5.9 Fonction Super congélation

Les aliments frais doivent se congeler à fond le plus rapidement possible. Ceci permet de préserver au mieux les valeurs nutritives, l'apparence et le goût des aliments. La fonction Super congélation accélère la congélation d'aliments frais et aide à protéger les aliments déjà conservés de la chaleur. Si vous voulez congeler une grande quantité d'aliments en une fois, il est recommandé de régler la fonction Super congélation 24 h à l'avance avant lorsque la fonction commence, la température est inférieure à -24 °C.

1. Déverrouillez le panneau en appuyant sur la touche « G » s'il est verrouillé (Fig. 5.5).
2. Appuyez sur la touche « F » (Super congélation) (Fig. 5.9.-1).
3. L'indicateur « f » s'allume et la fonction est activée (Fig. 5.9.-2).

En répétant les étapes précédentes ou en sélectionnant une autre fonction, la fonction susmentionnée peut être désactivée à nouveau.



Remarque : Désactivation automatique

La fonction Super congélation se désactive automatiquement après 50 heures. L'appareil fonctionne ensuite à la température préalablement réglée.

5.10 Fonction Vacances

Cette fonction permet de régler la température du réfrigérateur de manière permanente à 17 °C.

Cela vous permet de garder la porte du réfrigérateur vide fermée sans odeur ni moisissure pendant votre longue absence (par exemple pendant les vacances). Vous êtes libre de régler la température du congélateur.

1. Déverrouillez le panneau en appuyant sur la touche « G » s'il est verrouillé (Fig. 5.5).
2. Appuyez sur la touche « D » (Réglage automatique) pendant 3 secondes (Fig. 5.10). L'indicateur « d1 » s'allume et la fonction est activée.

En répétant les étapes précédentes ou en sélectionnant une autre fonction, la fonction susmentionnée peut être désactivée à nouveau.



AVERTISSEMENT ! En mode Vacances, le réglage des icônes "Fruit&Veg,

Quick cool, 0°C fresh" dans Myzone est désactivé et la température de Myzone ne peut être réglée. Le compartiment réfrigérateur et Myzone s'affichent dans le réglage précédent une fois que vous quittez le mode vacances.

5.11 Tiroir My Zone

Le compartiment de congélation est équipé d'un tiroir My Zone (Fig. 5.11). Les fonctions ci-après sont disponibles :

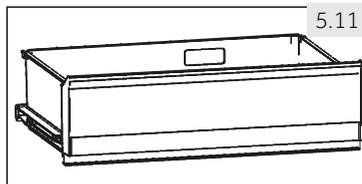

5.11.1 Fonction Fruits et légumes.

Cette fonction est adaptée pour la conservation de fruits et de légumes frais.



Remarque : Fonction Fruits et légumes

Les fruits sensibles comme l'ananas, l'avocat, la banane et les raisins, ainsi que les légumes comme la pomme, l'aubergine, le haricot, le concombre, la courgette et les tomates, ou encore le fromage ne doivent pas être conservés dans le tiroir My Zone.

5.11.2 Fonction 0°C Fresh

Cette fonction permet de régler la température dans le tiroir MyZone à 0 °C. Cette fonction est appropriée pour la conservation de produits frais tels que la viande ou les denrées instantanées. La plupart des aliments conservent leur fraîcheur à 0 °C, sans être pour autant congelés.



Remarque : Fonction 0°C Fresh

- En raison de la variation de teneur en eau des viandes, les viandes qui moisissent rapidement sont congelées à une température inférieure à 0°C. Ainsi, coupez immédiatement la viande à conserver et gardez là dans le rayon My Zone à une température inférieure à 0°C.

5.11.3 Q-Cool (Réfrigération rapide)

Cette fonction permet de stocker des produits tels que du fromage, des pâtes fraîches et des produits laitiers. La température dans le compartiment MyZone est réglée à +2 °



Remarque : Tiroir MyZone

- ▶ L'une des trois fonctions du compartiment MyZone doit toujours être activée.
- ▶ Pour réduire la température du compartiment réfrigérateur, utilisez la fonction Q-Cool. Pour l'augmenter, utilisez la fonction Fruits et légumes.



5.11.4 Sélection d'une fonction pour le compartiment MyZone

1. Déverrouillez le panneau en appuyant sur la touche « G » s'il est verrouillé (Fig. 5.5).
2. Appuyez successivement sur la touche « C » (My-Zone) jusqu'à ce que la fonction « c » souhaitée clignote (Fig. 5.11.4).
3. Au bout de quelques secondes, l'indicateur « c » brille de manière permanente et le réglage est confirmé.

5.12



5.12 BOÎTIER D'HUMIDITÉ

L'humidité du tiroir est réglable (faites glisser le bloc coulissant vers la gauche pour diminuer le niveau d'humidité et vers le côté opposé pour l'augmenter)

5.13 Conseils sur la conservation des aliments frais

5.13.1 Conservation dans le compartiment réfrigérateur

- ▶ Maintenez votre réfrigérateur à une température inférieure à 5 °C.
- ▶ Les aliments chauds doivent être refroidis à la température ambiante avant de les conserver dans l'appareil.
- ▶ Les aliments à conserver dans le réfrigérateur doivent être lavés et séchés avant de les conserver.
- ▶ Les aliments à conserver doivent être bien couverts pour éviter les odeurs ou une altération du goût.
- ▶ Ne conservez pas de grandes quantités d'aliments. Laissez de l'espace entre les aliments pour permettre à l'air froid de circuler entre eux, pour une meilleure réfrigération et homogène.
- ▶ Les aliments consommés tous les jours peuvent être conservés à l'avant du rayon.
- ▶ Laissez un espace entre les aliments et les parois internes, pour que l'air y circule. Surtout, ne conservez pas d'aliments près des parois arrière : les aliments peuvent congeler et s'y coller. Évitez un contact direct entre les aliments (notamment les aliments huileux et acides) et la paroi interne, car les aliments huileux/acides peuvent l'éroder. Nettoyez l'huile/les acides qui sont sur les aliments.
- ▶ Les aliments congelés peuvent se décongeler doucement dans le compartiment réfrigérateur. Ceci permet d'économiser l'énergie.

- ▶ Les odeurs désagréables à l'intérieur du réfrigérateur signalent que quelque chose s'est versé et qu'il faut nettoyer. Voir ENTRETIEN ET NETTOYAGE.
- ▶ Les aliments différents doivent se conserver dans des rayons différents en fonction de leurs caractéristiques (Fig. 5.13.1).

- 1 Aliments marinés, conserves, etc.
- 2 Beurre, fromage, œufs, épices, etc.
- 3 Produits à base de viande, en-cas, etc.
- 4 Vin, champagne, etc.
- 5 Œufs, conserves, épices, etc.
- 6 Pâtes alimentaires, lait, tofu, produits laitiers, etc.
- 7 BOÎTIER D'HUMIDITÉ : salades, fruits et légumes
- 8 Boissons, aliments en bouteille.
- 9 Tiroir My ZoneFruits, légumes, salade (fruits & légumes) Boissons en cannette (Q-Cool) Aliments crus et frais (0°C Frais)

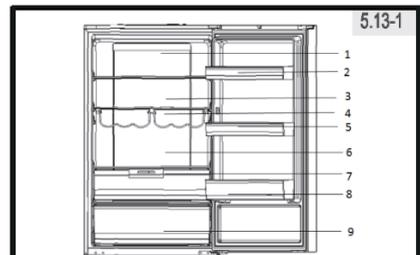

MODEL: HTW7720ENMP

- 1 Aliments marinés, conserves, etc.
- 2 Beurre, fromage, œufs, épices, etc.
- 3 Produits à base de viande, en-cas, etc.
- 4 Vin, champagne, etc.
- 5 Œufs, conserves, épices, etc.
- 6 Pâtes alimentaires, lait, tofu, produits laitiers, etc.
- 7 BOÎTIER D'HUMIDITÉ : salades, fruits et légumes
- 8 Boissons, aliments en bouteille.
- 9 Tiroir My ZoneFruits, légumes, salade (fruits & légumes) Boissons en cannette (Q-Cool) Aliments crus et frais (0°C Frais)
- 10 Réservoir d'eau: pour stocker l'eau potable

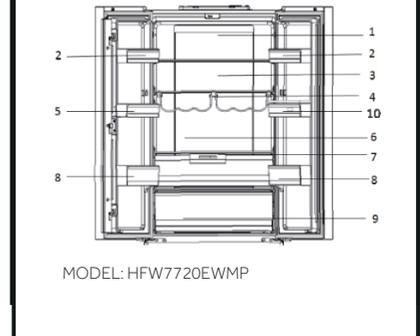

MODEL: HFW7720EWMP

5.13.2 Conservation dans le compartiment congélateur

- ▶ Réglez la température de congélation à -18°C .
- ▶ 24 heures avant la congélation, réglez la fonction Super congélation ; pour de petites quantités d'aliments 4 à 6 heures sont suffisantes.
- ▶ Les aliments chauds doivent être refroidis à la température ambiante avant de les conserver dans le congélateur.
- ▶ Les aliments découpés en petits morceaux se congèlent plus rapidement et se dégivrent aussi facilement pour la cuisson. Le poids recommandé pour chaque portion est moins de 2,5kg.
- ▶ Il vaut mieux conditionner les aliments avant de les conserver dans le congélateur. L'extérieur du conditionnement doit être sec pour éviter que les sacs ne se collent les uns contre les autres. Le matériel de conditionnement doit être sans odeur, hermétique, et non toxique.
- ▶ Pour éviter de dépasser le temps de conservation, veuillez inscrire la date de congélation, l'heure et le nom de l'aliment sur l'emballage en fonction des temps de conservation des différents aliments.
- ▶ **AVERTISSEMENT** : Les acides, les alcalis, le sel, etc. peuvent éroder la surface intérieure du congélateur. Ne placez pas les aliments contenant ces substances (par exemple les poissons d'eau profonde) directement sur les surfaces intérieures. L'eau salée dans le congélateur doit immédiatement être nettoyée.
- ▶ Évitez de dépasser la durée recommandée par le fabricant pour la conservation des aliments. Ne sortez que la quantité d'aliments nécessaire du congélateur.
- ▶ Consommez rapidement les aliments décongelés. Les aliments décongelés ne peuvent être recongelés sauf s'ils sont préalablement cuits, auquel cas ils ne sont pas comestibles.
- ▶ Ne gardez pas une trop grande quantité d'aliments dans le congélateur. Veuillez vous référer à la capacité de congélation du congélateur - Voir les DONNÉES TECHNIQUES ou les informations sur la plaque signalétique.
- ▶ Les aliments peuvent se conserver dans le congélateur à une température d'au moins -18°C pendant 2 à 12 mois, selon ses caractéristiques (par exemple, la viande : 3-12 mois, les légumes : 6-12 mois)
- ▶ Lorsque vous congelez des aliments frais, évitez de les mettre contre des aliments déjà congelés. Risque de décongélation !

5.13.3 Suivez les instructions suivantes pendant la conservation des aliments commerciaux congelés :

- ▶ Suivez toujours les instructions des fabricants concernant le temps de conservation de ces aliments. Ne dépassez pas ces délais !
- ▶ Faites en sorte que le temps entre l'achat et la conservation soit le plus court possible pour préserver la qualité de l'aliment.
- ▶ Achetez les aliments surgelés qui peuvent se conserver à une température de -18°C ou moins.
- ▶ Évitez d'acheter des aliments qui ont du givre ou de la glace sur l'emballage - cela indique que ces aliments ont été partiellement décongelés puis recongelés à un moment donné - la montée de température affecte la qualité des aliments.

5.14.1 Distributeur d'eau (HFW7720EWMP)

Avec le distributeur d'eau (Fig.5.14.1), il est possible d'obtenir de l'eau potable fraîche. Le réservoir d'eau doit être nettoyé avant la première utilisation (voir ENTRETIEN ET NETTOYAGE).

**AVERTISSEMENT !**

N'utilisez que de l'eau potable.

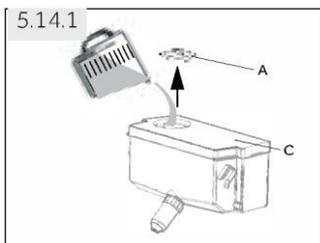

1. Assurez-vous que le réservoir d'eau est correctement inséré (voir MATÉRIEL)
2. Tournez et soulevez le couvercle rond (A) et remplissez le réservoir d'eau avec de l'eau potable.
3. Remplissez l'eau jusqu'au repère (1,8 l), car elle pourrait déborder lorsque vous ouvrez et fermez la porte.
4. Fermez le couvercle rond jusqu'à ce que vous entendiez un déclic.

**DISTRIBUTEUR D'EAU**

- ~ Avant le remplissage, jetez l'eau résiduelle et nettoyez le réservoir d'eau.
- ~ Lorsque vous n'avez pas besoin d'eau pendant longtemps, veuillez vider le réservoir d'eau et insérer le réservoir nettoyé.
- ~ Le couvercle (C) du réservoir d'eau est également utilisé pour économiser de l'énergie. Si vous ne voulez pas obtenir de l'eau du distributeur d'eau pendant une longue période, veuillez toujours installer le couvercle en raison d'une meilleure isolation et pour économiser de l'énergie.

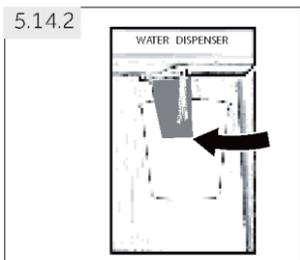
**5.14.2 Obtenir de l'eau du distributeur**

1. Placez un verre sous la sortie d'eau.
2. Poussez doucement votre verre contre le levier du distributeur d'eau.
Assurez-vous que le verre est aligné avec le distributeur pour éviter que de l'eau ne s'échappe.

5.15 Réglage du mode Wi-Fi

PROCÉDURE D'APPAIRAGE DANS L'APPLICATION

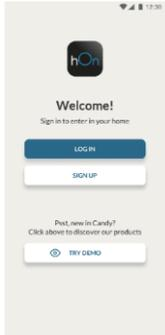
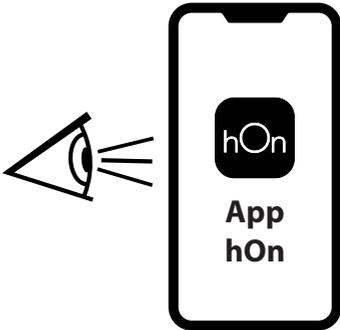
<p>Étape 1</p> <ul style="list-style-type: none"> • Téléchargez l'application hOn dans les stores    	
<p>Étape 2</p> <p>Créez votre compte sur l'application hOn ou connectez-vous si vous avez déjà un compte</p> 	<p>Étape 3 Suivez les instructions de couplage dans l'application hOn</p> 

INFORMATION DU PRODUIT

Comment activer le module Wi-Fi:

- Touchez la touche "D" sur le panneau de commande pendant 3 secondes pour activer le module Wi-Fi
- Le module Wi-Fi est allumé, l'icône Wi-Fi commence à clignoter
- Si le réfrigérateur est inscrit mais que le Wi-Fi est activé, l'icône clignotera
- Si le réfrigérateur est inscrit et connecté, l'icône Wi-Fi est toujours activée
- Pour réinitialiser le Wi-Fi, appuyez sur la touche "D" du panneau de commande pendant 3 secondes



Conseils d'économie d'énergie

- ▶ Assurez-vous que l'appareil est bien ventilé (voir INSTALLATION).
- ▶ N'installez pas l'appareil en plein soleil ou à proximité de sources de chaleur (par ex. cuisinières, chauffages).
- ▶ Évitez une température inutilement basse dans l'appareil. Plus vous réglez bas la température de l'appareil, plus la consommation d'énergie augmente.
- ▶ Les fonctions telles que SUPER CONGÉLATION ou SUPER REFROIDISSEMENT consomment plus d'énergie.
- ▶ Laissez les aliments chauds refroidir avant de les mettre dans l'appareil.
- ▶ Ouvrez la porte de l'appareil le moins souvent et le plus rapidement possible.
- ▶ Ne remplissez pas trop l'appareil pour éviter d'obstruer le flux d'air.
- ▶ Évitez l'air dans l'emballage des aliments.
- ▶ Gardez les joints de la porte propres afin que la porte se ferme toujours correctement.
- ▶ Décongelez les aliments surgelés dans le compartiment de rangement du réfrigérateur.
- ▶ La configuration la plus économe en énergie nécessite que le tiroir, la boîte de rangement et les clayettes soient positionnés dans l'appareil dans les conditions d'usine, et que les aliments soient placés sans bloquer la sortie d'air du conduit.

**Remarque : Différences en fonction des modèles**

Selon le modèle, votre produit pourrait ne pas posséder les fonctionnalités suivantes. Reportez-vous au chapitre DESCRIPTION DU PRODUIT.

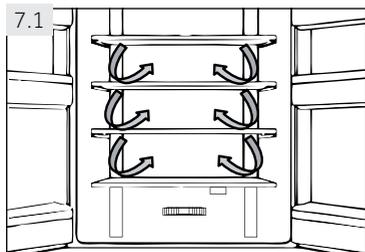
**7.1 Ventilation latéral**

Le réfrigérateur est équipé d'un système de ventilation latéral, qui permet à l'air froid de circuler dans tous les rayons (Fig. 7.1). Ce système permet de main-tenir une température homogène et de conserver les aliments pendant plus longtemps.

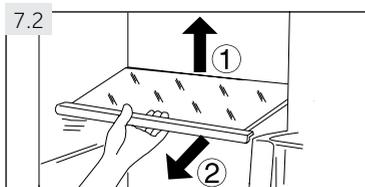
**7.2 Étagères réglables**

Réglez la hauteur des étagères selon vos besoins de conservation.

1. Pour réaménager une étagère, retirez-la d'abord en soulevant ses bords arrière (1) puis sortez-la (2) (Fig. 7.2).
2. Pour le réinstaller, placez-le sur les anses des deux côtés puis poussez-le en profondeur vers l'arrière jusqu'à ce que l'arrière se fixe dans les anses sur les côtés.

**Remarque : Grilles**

Assurez-vous que tous les bouts du rayon sont uniformes.

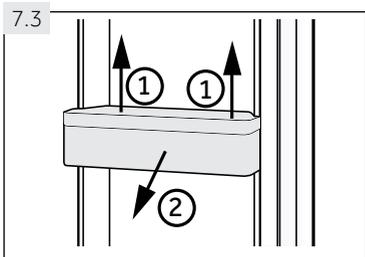
**7.3 Balconnets réfrigérateur**

Les casiers de porte peuvent être démontés pour les nettoyer.

Placez les mains sur chaque côté du casier, soulevez-le (1) puis retirez-le (2) (Fig. 7.3).

Pour remettre le casier, répétez ces procédures dans le sens inverse.

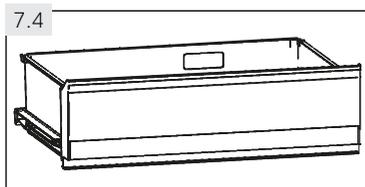
**7.4 Tiroir My Zone**

Pour utiliser et régler la température du compartiment My Zone (Fig. 7.4), veuillez vous référer à la partie UTILISATION (Tiroir My Zone).

7.5 EN OPTION : Indicateur de température OK

L'indicateur de température OK (Fig. 7.5) sert à déterminer les températures en dessous de +4 °C. Diminuez progressivement la température si le signe « OK » ne s'affiche pas.

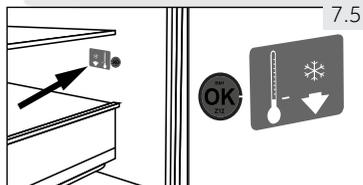

i Remarque : Autocollant OK

Une fois que l'appareil est mis en marche, il faut 12 heures pour atteindre les bonnes températures.

7.6 Tiroir de congélateur démontable

Pour retirer le tiroir, tirez-le au maximum (1) puis soulevez et sortez-le (2) (Fig. 7.6).

Pour remettre le tiroir, répétez ces étapes dans le sens inverse.

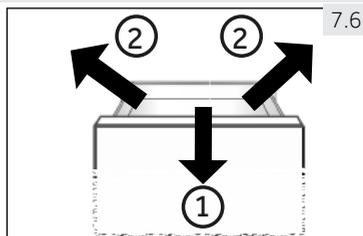

7.7 Réservoir d'eau amovible

Le réservoir d'eau (Fig. 7.7) peut être retiré et réinstallé pour être nettoyé, de la même manière que les balconnets de porte.

Insérez le réservoir d'eau

Placez le réservoir d'eau dans la position permettant à la sortie d'eau (B) de s'adapter à l'ouverture de la porte. Assurez-vous que le réservoir d'eau est verrouillé.

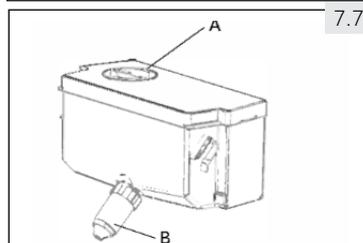

i Remarque :

- Si le réservoir d'eau n'est pas correctement inséré, l'eau peut s'égoutter au niveau du raccordement.
- Ne forcez pas trop lors du retrait ou de l'installation du réservoir d'eau, pour éviter d'endommager le réservoir.

7.8 Tiroir de congélation 3D

Les tiroirs du congélateur (Fig. 7.8) sont complètement extensibles. Ils sont équipés de glissières télescopiques à roulement facile pour vous permettre de mieux sortir et de remettre les tiroirs dans le congélateur. Grâce à son système de fermeture automatique de porte, il est facile de manœuvrer et d'économiser ainsi l'énergie.

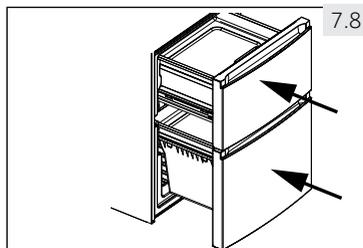

! AVERTISSEMENT !

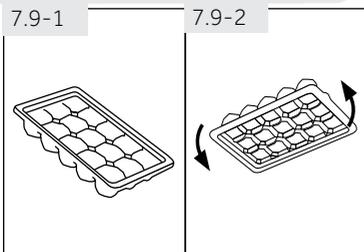

7.9 Bac à glaçons

1. Remplissez les bacs à glaçons au 3/4, fermez avec le couvercle et laissez-les dans le tiroir du compartiment de congélation (Fig. 7.9-1).
2. Tordez légèrement le bac ou tenez-le sous le robinet pour décoller les glaçons (Fig. 7.9-2).

7.10 Lumière du jour

La lumière intérieure LED s'allume à l'ouverture de la porte. La qualité des lumières n'est affectée par aucun appareil ou réglage.



7.11 Casier à bouteilles pliable

Pour un usage normal

1. Tirez les crochets du casier à bouteilles (Fig. 7.11-1).
2. Placez les bouteilles dans le casier (Fig. 7.11-2).

Lorsque vous n'utilisez pas le casier à bouteilles, vous pouvez le replier pour économiser de l'espace.

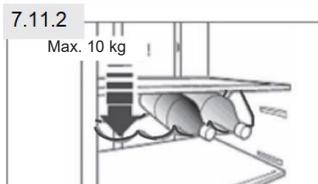

AVERTISSEMENT !

Assurez-vous que le poids total des bouteilles n'excède pas 10 kg.



7.12 BOÎTIER D'HUMIDITÉ

Pour utiliser et régler le compartiment du BOÎTIER D'HUMIDITÉ (Fig 7.12) veuillez consulter la section UTILISATION (BOÎTIER D'HUMIDITÉ)



AVERTISSEMENT !

Débranchez l'appareil de la prise d'alimentation avant de le nettoyer.

8.1 Généralités

Nettoyez l'appareil uniquement lorsqu'il y a moins d'aliments ou pas d'aliments. Pour un bon entretien et afin de prévenir les mauvaises odeurs, veuillez nettoyer l'appareil toutes les quatre semaines.



AVERTISSEMENT !

- ▶ Évitez de nettoyer l'appareil à l'aide de brosses dures, métalliques, de détergent en poudre, d'essence, d'acétate d'amyle, d'acétone et toute autre solution similaire organique, acide ou alcaline. Veuillez nettoyer avec du détergent spécial réfrigérateur pour éviter tout dommage.
 - ▶ N'utilisez pas de vaporisateur ou ne rincez pas l'appareil pendant le nettoyage.
 - ▶ N'utilisez pas un pulvérisateur d'eau ou nettoyant à vapeur pour nettoyer l'appareil.
 - ▶ Ne nettoyez pas les rayons de congélation en verre avec de l'eau chaude. Le changement soudain de température pourrait briser le verre.
 - ▶ Évitez de toucher la surface intérieure du compartiment de stockage du congélateur, surtout avec les mains mouillées, elles pourraient se congeler au contact de ladite surface.
 - ▶ En cas de chauffage, vérifiez l'état des aliments congelés.
-
- ▶ Gardez toujours le joint de la porte propre.
 - ▶ Nettoyez l'intérieur et l'extérieur de l'appareil avec une éponge humide humidifiée dans de l'eau tiède et un détergent doux (Fig. 8.1).
 - ▶ Rincez avec un torchon doux.
 - ▶ Ne lavez aucun élément de l'appareil dans le lave-vaisselle.
 - ▶ Nettoyez les accessoires uniquement à l'eau tiède et avec un détergent doux et neutre.
 - ▶ Attendez au moins 5 minutes avant de redémarrer l'appareil car plusieurs redémarrages endommageraient le compresseur.

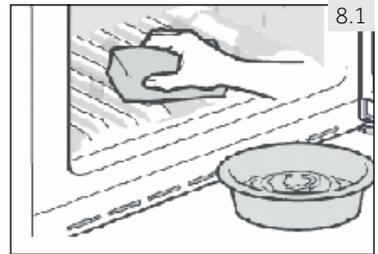

8.2 Dégivrage

Le réfrigérateur et le congélateur se dégivrent automatiquement, aucune opération manuelle n'est nécessaire.

8.3 Remplacement des lampes LED



AVERTISSEMENT !

Ne remplacez pas la lampe LED vous-même, elle doit être remplacée uniquement par le fabricant ou l'agent de maintenance agréé.

Les lampes sont des lampes LED ; elles consomment moins d'énergie et ont une longue durée de vie. En cas de problème, veuillez contacter le service clientèle. Voir SERVICE CLIENTÈLE.

Caractéristiques des lampes :

Tension 12V; Puissance maximale: 2 W

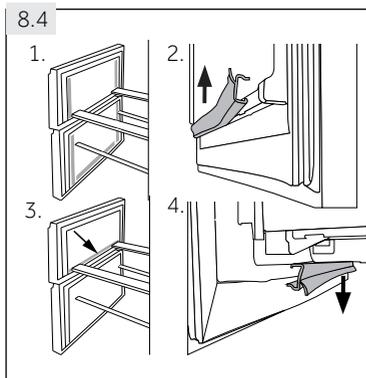

8.4 Joints de porte secondaires démontables

L'appareil dispose de six joints de porte sur les tiroirs inférieur et supérieur du congélateur.

1. Localisez les cinq joints de porte en haut et en bas du tiroir du congélateur (Fig. 8.4-1.).
2. Assurez-vous que les côtés pliés des joints pointent vers l'intérieur lors de la fixation (Fig. 8.4-2.).
3. Localisez **le joint** inférieur du tiroir supérieur tel qu'indiqué (Fig. 8.4-3.).
4. Assurez-vous que son côté plié pointe vers l'intérieur lors de la fixation (Fig. 8.4-4.).

Vous pouvez avoir ces joints ainsi que les joints de la porte / tiroir pivotant auprès du service clientèle (voir la carte de garantie).

8.5 Non-utilisation pendant une longue période

Si l'appareil n'est pas utilisé pendant une longue période, et si vous n'allez pas utiliser la fonction Vacances pour le réfrigérateur :

- ▶ Retirez les aliments.
- ▶ Débranchez la prise d'alimentation.
- ▶ Nettoyez l'appareil tel qu'indiqué ci-dessus.
- ▶ Laissez la porte et les tiroirs/porte du congélateur ouverts pour éviter les mauvaises odeurs à l'intérieur.



Remarque : Hors tension

N'éteignez l'appareil que si c'est absolument nécessaire.

8.6 Déplacement de l'appareil

1. Retirez tous les aliments et débranchez l'appareil.
2. Sécurisez les clayettes et autres pièces amovibles à l'intérieur du réfrigérateur et du congélateur à l'aide d'un ruban adhésif.
3. Ne penchez pas le réfrigérateur à plus de 45° pour éviter d'endommager le système de réfrigération.



AVERTISSEMENT !

- ▶ Ne soulevez pas l'appareil par les poignées.
- ▶ Ne placez jamais l'appareil horizontalement au sol.

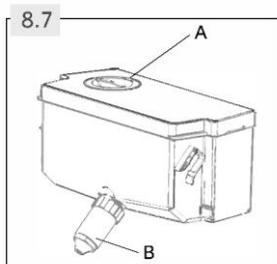

8.7 Nettoyage du réservoir HFW7720EWMP

1. Retirez le réservoir d'eau de l'appareil.
2. Retirez le couvercle (Fig 8.7-A).
3. Dévissez le robinet du distributeur (Fig 8.7-B)
4. Nettoyez le réservoir et le robinet du distributeur avec de l'eau chaude et du liquide vaisselle. Assurez-vous que le savon est bien rincé.
5. Montez le robinet du distributeur, fermez le couvercle et remettez le réservoir à l'intérieur de l'appareil

Vous pouvez résoudre la plupart des problèmes qui pourraient survenir sans expertise précise. En cas de problème, veuillez vérifier toutes les solutions possibles en suivant les instructions ci-dessous avant de contacter un service après-vente. Voir SERVICE CLIENTÈLE.



AVERTISSEMENT !

- ▶ Avant tout entretien, veuillez arrêter l'appareil et débranchez-le du secteur.
- ▶ Les appareils électriques doivent être entretenus uniquement par des experts en électricité, parce qu'une mauvaise intervention pourrait causer des dommages considérables.
- ▶ Faites remplacer le cordon d'alimentation endommagé par le fabricant, son représentant ou par des personnes qualifiées afin d'éviter tout risque.

9.1 Tableau de dépannage

Problème	Causes probables	Solutions possibles
Le compresseur ne fonctionne pas.	<ul style="list-style-type: none"> • La fiche principale n'est pas branchée à la prise. • L'appareil est en cycle de dégivrage. 	<ul style="list-style-type: none"> • Branchez la fiche. • Ce processus est normal pour un dégivrage automatique.
L'appareil tourne continuellement ou tourne pendant trop longtemps.	<ul style="list-style-type: none"> • La température intérieure et extérieure est trop élevée. • L'appareil a été en arrêt pendant trop longtemps. • Une porte / un tiroir de l'appareil ne se ferme pas correctement. • La porte / le tiroir a été ouvert(e) trop souvent ou pendant trop longtemps. • La température du congélateur est trop basse. • Le joint de porte / tiroir est sale, usé, fissuré ou pas compatible. • Le flux d'air nécessaire n'est pas garanti. 	<ul style="list-style-type: none"> • Dans ce cas, il est normal que l'appareil tourne plus longtemps. • Normalement, il faut 8 à 12 heures pour que l'appareil se dégivre complètement. • Fermez la porte / le tiroir et assurez-vous que l'appareil est placé sur une surface plane et qu'on ne retrouve pas d'aliments ou de récipient qui cognent sur la porte. • N'ouvrez pas la porte / le tiroir trop fréquemment. • Réglez la température le plus haut possible jusqu'à obtenir une température du réfrigérateur satisfaisante. Il faut 24 heures pour que la température du réfrigérateur se stabilise. • Nettoyez le joint de la porte / du tiroir ou faites-le remplacer par le service client. • Assurez une ventilation adéquate.
L'intérieur du réfrigérateur est sale et/ou dégage des odeurs.	<ul style="list-style-type: none"> • L'intérieur du réfrigérateur a besoin de nettoyage. • Les aliments aux odeurs fortes sont conservés dans le réfrigérateur. 	<ul style="list-style-type: none"> • Nettoyez l'intérieur du réfrigérateur. • Emballez les aliments correctement.

Problème	Causes probables	Solutions possibles
L'appareil n'est pas suffisamment froid.	<ul style="list-style-type: none"> La température est trop élevée. Des aliments trop chauds sont placés dans le congélateur. Trop d'aliments ont été conservés à la fois. Les aliments sont trop près les uns des autres. Une porte / un tiroir de l'appareil ne se ferme pas correctement. La porte / le tiroir a été ouvert(e) trop souvent ou pendant trop longtemps. 	<ul style="list-style-type: none"> Réglez à nouveau la température Laissez toujours les aliments refroidir avant de les conserver. Conservez toujours de petites quantités d'aliments. Laissez de l'espace entre les différents aliments pour permettre à l'air de circuler. Fermez la porte / le tiroir. N'ouvrez pas la porte / le tiroir trop fréquemment.
L'intérieur de l'appareil est trop froid.	<ul style="list-style-type: none"> La température est trop basse. La fonction Super congélation est activée ou a fonctionné pendant longtemps. 	<ul style="list-style-type: none"> Réglez à nouveau la température Désactivez la fonction Super congélation.
Formation de moisissure à l'intérieur du réfrigérateur.	<ul style="list-style-type: none"> Le climat est trop chaud et trop humide. Une porte / un tiroir de l'appareil ne se ferme pas correctement. La porte / le tiroir a été ouvert(e) trop souvent ou pendant trop longtemps. Les récipients contenant les aliments ou les liquides sont laissés ouverts. 	<ul style="list-style-type: none"> Augmentez la température Fermez la porte / le tiroir. N'ouvrez pas la porte / le tiroir trop fréquemment. Laissez les aliments chauds refroidir à la température ambiante avant de les couvrir et de les placer dans l'appareil.
La moisissure s'accumule sur les surfaces extérieures du réfrigérateur ou entre la porte et le tiroir.	<ul style="list-style-type: none"> Le climat est trop chaud et trop humide. La porte / le tiroir n'est pas hermétiquement fermé(e). L'air froid dans l'appareil et l'air chaud à l'extérieur est en condensation. 	<ul style="list-style-type: none"> Ceci est normal en zone humide et cela change lorsque l'humidité diminue. Assurez-vous que la porte / le tiroir est bien fermé(e).
Du givre dur dans le congélateur.	<ul style="list-style-type: none"> Les aliments ne sont pas bien emballés. Une porte / un tiroir de l'appareil ne se ferme pas correctement. La porte / le tiroir a été ouvert(e) trop souvent ou pendant trop longtemps. Le joint de porte / tiroir est sale, usé, fissuré ou pas compatible. Quelque chose à l'intérieur empêche la porte de se fermer correctement. 	<ul style="list-style-type: none"> Emballer toujours bien les aliments. Fermez la porte / le tiroir. N'ouvrez pas la porte / le tiroir trop fréquemment. Nettoyez les joints de la porte / du tiroir ou remplacez-les par de nouveaux. Repositionnez les rayons, les caisiers de porte, ou les récipients à l'intérieur pour permettre à la porte/tiroir de se fermer.

Problème	Causes probables	Solutions possibles
L'appareil produit des sons bizarres.	<ul style="list-style-type: none"> L'appareil n'est pas placé sur une surface plane. L'appareil est en contact avec certains objets. 	<ul style="list-style-type: none"> Réglez les supports afin d'équilibrer l'appareil. Retirez les objets autour de l'appareil.
Vous entendrez un bip.	<ul style="list-style-type: none"> La porte du réfrigérateur est ouverte. 	<ul style="list-style-type: none"> Fermez la porte ou arrêtez l'alarme manuellement.
Vous entendrez un léger ronronnement.	<ul style="list-style-type: none"> Le système anti-condensation fonctionne. 	<ul style="list-style-type: none"> Ceci prévient la condensation et c'est normal.
L'éclairage intérieur ou le système de refroidissement ne fonctionne pas.	<ul style="list-style-type: none"> La fiche principale n'est pas branchée à la prise. L'alimentation électrique est anormale. La lampe LED ne fonctionne pas. 	<ul style="list-style-type: none"> Branchez la fiche. Vérifiez l'alimentation électrique de la pièce. Contactez la compagnie d'électricité. Veillez contacter le service client pour changer la lampe.
Les côtés de l'armoire et la bande de porte deviennent chauds.	<ul style="list-style-type: none"> C'est normal. 	<ul style="list-style-type: none"> -

9.2 Coupure de courant

En cas de coupure d'électricité, les aliments sont en sécurité au froid pendant près de 12 heures. Suivez les conseils suivants pour une interruption de courant prolongée, notamment en été :

- ▶ Ouvrez la porte / le tiroir à des fréquences très réduites.
- ▶ Ne conservez pas plus d'aliments dans l'appareil pendant l'interruption de courant.
- ▶ Si vous êtes informé à l'avance de la coupure et de ce que l'interruption durera plus de 12 heures, faites des boules de glace, mettez-les dans un récipient et placez le récipient au-dessus du réfrigérateur.
- ▶ Il est conseillé d'inspecter les aliments une fois le courant rétabli.
- ▶ Étant donné que la température à l'intérieur du réfrigérateur va augmenter pendant l'interruption ou autre panne, la période de conservation et la qualité des aliments seront réduites. Tout aliment décongelé doit être consommé, cuisiné ou recongelé (si possible), immédiatement après, pour éviter tout risque sur la santé.



Remarque : Fonction Mémoire pendant la coupure d'électricité

Après le retour de l'électricité, l'appareil continue de fonctionner avec les réglages définis au préalable avant l'interruption du courant.

10.1 Déballage



AVERTISSEMENT !

- ▶ L'appareil est lourd. Il faut toujours être au moins à deux pour le manœuvrer.
- ▶ Tenez tous les emballages hors de portée des enfants et mettez-les au rebut dans le respect de l'environnement.

▶ Sortez l'appareil de l'emballage.

▶ Retirez tous les emballages.

10.2 Conditions environnementales

La température de la pièce doit toujours varier entre 10 °C et 43 °C, parce qu'elle peut influencer la température à l'intérieur de l'appareil et la consommation énergétique. N'installez pas l'appareil près d'autres appareils qui produisent de la chaleur (cuisinières, réfrigérateurs) sans isolation.

10.3 Réversibilité des portes

(Uniquement modèle: HTW7720ENMP/HTW7720ENMB)

Avant d'installer l'appareil de manière permanente, vérifiez la position exacte de la charnière de la porte. En cas de besoin, vois la partie RÉVERSIBILITÉ DE LA PORTE.

10.4 Exigences en matière d'espace

Espace nécessaire lorsque la porte est ouverte (Fig. 10.4) :

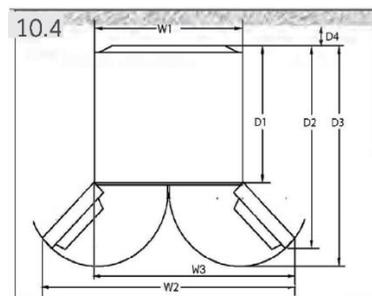

modèle	Largeur en mm			Profondeur en mm			Distance par rapport au mur en mm
	W1	W2	W3	D1	D2	D3	
HTW7720ENMP	700	-	1198,5	600	1140	1322	100
HFW7720EWMP	700	1188	-	600	887	966	100

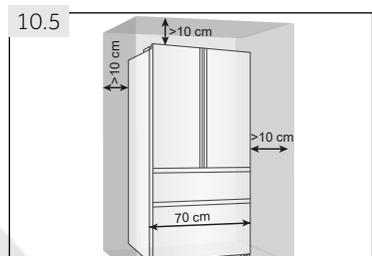

10.5 Ventilation croisée

Pour une meilleure ventilation de l'appareil pour des raisons de sécurité, les instructions sur la ventilation croisée doivent être respectées (Fig. 10.5).

Pour un appareil à pose libre: «Cet appareil de réfrigération n'est pas destiné à être utilisé comme un appareil intégrable»

10.5 Alignement de l'appareil

Placez l'appareil sur une surface plane et solide.

1. Penchez légèrement l'appareil vers l'arrière (Fig. 10.5).
2. Réglez les supports de fixation au niveau souhaité.
3. Vérifiez la stabilité en basculant entre les diagonales. Faites basculer légèrement dans les deux directions. Sinon le cadre peut se déformer causant ainsi une fuite au niveau des joints de porte. Une légère inclinaison vers l'arrière facilite la fermeture de la porte.

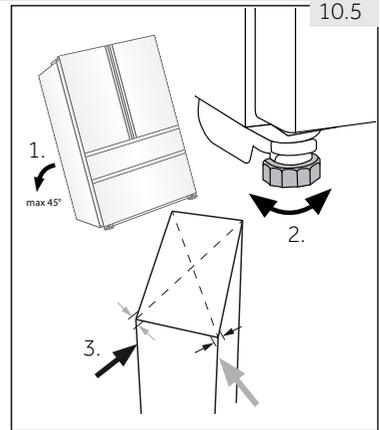

10.6 Réglage minutieux des portes

Si les portes ne sont pas au même niveau, vous pouvez y remédier en suivant la procédure suivante :

10.6.1 Utilisation des pieds ajustables

Tournez les pieds ajustables en suivant la direction de la flèche (Fig. 10.6-1) pour les tourner vers le haut ou vers le bas.

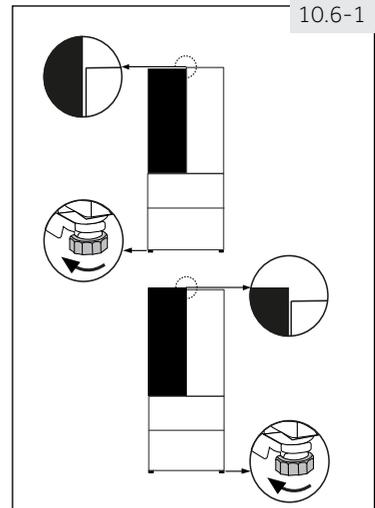

10.6.2 Utilisation des entretoises

- Ouvrez la porte supérieure et soulevez-la.
- Attachez soigneusement l'entretoise (fournie dans le sac d'accessoires) dans l'anneau en plastique blanc de la charnière centrale à la main ou en utilisant des outils comme une pince (Fig. 10.6-2). N'égratignez pas la porte.

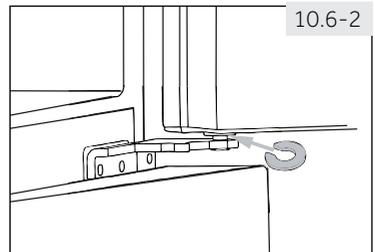

Remarque : Positionnement

Lors de l'utilisation ultérieure du réfrigérateur, un phénomène irrégulier au niveau des portes peut se produire suite au poids des aliments conservés. Veuillez les ajuster selon les méthodes susmentionnées.

10.7

10.7 Temps d'attente

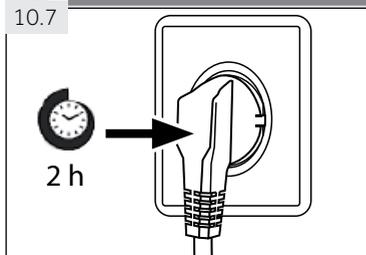

L'huile d'entretien du compresseur se trouve dans la capsule du compresseur. Cette huile peut se déverser dans le circuit fermé du système pendant le transport. Avant de brancher l'appareil à l'alimentation électrique, vous devez attendre 2 heures (Fig. 10.7) pour permettre à l'huile de retourner dans la capsule.

10.8. Raccordement électrique

Avant chaque branchement, vérifiez si :

- ▶ l'alimentation électrique, la prise et le fusible correspondent à la plaque signalétique ;
- ▶ La prise est mise à la terre et il n'existe aucune prise multi-fiche ou extension.
- ▶ La prise d'alimentation et la fiche correspondent parfaitement.

Connectez la fiche à une prise correctement installée.



AVERTISSEMENT !

Pour éviter tout risque, le cordon d'alimentation endommagé doit être remplacé par le service client (voir la garantie).

Lors du positionnement de l'appareil, assurez-vous que le cordon d'alimentation n'est pas coincé ou endommagé.

Ne placez pas plusieurs prises de courant portables ou blocs d'alimentation portables à l'arrière de l'appareil.



Prenez soin d'éviter de provoquer un incendie en enflammant des matériaux inflammables.

POSITIONNEMENT

Installez cet appareil à un endroit où la température ambiante correspond à la classe climatique indiquée sur la plaque signalétique de l'appareil.

- Tempérée élargie (SN): «Cet appareil de réfrigération est destiné à être utilisé à des températures ambiantes comprises entre 10 °C et 32 °C»
- Tempérée (N): «Cet appareil de réfrigération est destiné à être utilisé à des températures ambiantes comprises entre 16 °C et 32 °C»
- Subtropicale (ST): «Cet appareil de réfrigération est destiné à être utilisé à des températures ambiantes comprises entre 16 °C et 38 °C»
- Tropicale (T): «Cet appareil de réfrigération est destiné à être utilisé à des températures ambiantes comprises entre 16 °C et 43 °C»

10.9 Réversibilité des portes

Avant de raccorder l'appareil à l'alimentation électrique, vérifiez que la porte bascule de droite (tel que livré) à gauche, selon les commodités de l'emplacement d'installation et l'utilisation.



AVERTISSEMENT !

- ▶ L'appareil est lourd. Deux personnes doivent manœuvrer la réversibilité de la porte.
- ▶ Avant toute opération débranchez d'abord l'appareil de l'alimentation.
- ▶ Ne penchez pas le réfrigérateur à plus de 45 ° pour éviter d'endommager le système de réfrigération.

Étapes de montage (Fig. 10.9) :

1. Prévoyez les outils nécessaires.
2. Débranchez l'appareil.

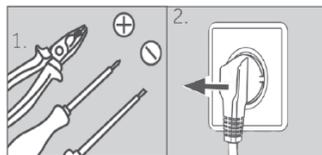

3. Retirez les cinq vis qui maintiennent le panneau avant (1) et retirez le panneau (2). Retirez le petit couvercle du panneau avant du côté gauche vers le côté droit.

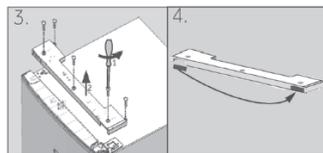

4. Débranchez le câble de raccordement
5. Retirez le cache de la charnière supérieure (1) et desserrez-la (trois vis) du côté droit (2).

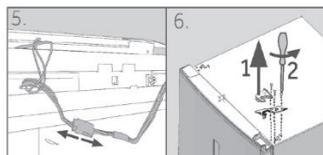

6. Soulevez soigneusement la porte du réfrigérateur démontée de la charnière inférieure.
7. Retournez la porte, desserrez le couvercle (1) et l'arrêt de porte (2) à l'aide de la pièce de fixation (3).

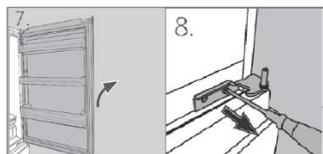

8. Retirez la charnière inférieure de la porte supérieure.

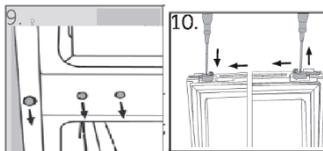

9. Changez la position des fiches et vissez-les sur le côté.
10. Changez le butoir de porte dans le sens inverse

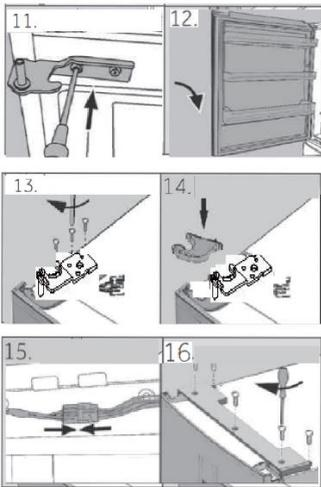

11. Sortez la nouvelle charnière inférieure de la porte supérieure du sac contenant les accessoires et vissez-la sur le côté gauche de l'appareil.
12. Soulevez doucement la porte supérieure vers la charnière inférieure pour que le pivot se fixe dans le manche de la charnière.
13. Retirez la charnière supérieure du sac contenant les accessoires. Passez le câble de raccordement dans la charnière supérieure et fixez-la à l'aide des trois vis situées sur le côté gauche de l'appareil.
14. 15 Placez le cache de la charnière (fourni dans le sac contenant les accessoires) sur la charnière.
15. Connectez le câble de raccordement et fixez-le dans l'ouverture.
16. Remettez en place le panneau avant et fixez-le avec les cinq vis. Après le changement de porte, vérifiez que les joints d'étanchéité de la porte sont correctement positionnés sur le boîtier et que toutes les vis sont bien serrées.

11.1 Fiche du produit selon la réglementation UE n° 2019/2016

Marque commerciale	Haier	
Référence du modèle	HTW7720ENMP HTW7720ENMB	HFW7720EWMP HFW7720ENMB
Catégorie du modèle	Réfrigérateur-congélateur	
Classe d'efficacité énergétique	E	
Consommation d'énergie annuelle (kWh/an) ¹⁾	301	302
Volume de refroidissement (L)	343	337
Volume de congélation (L)	140	140
Nombre d'étoiles		
Température des autres compartiments > 14 °C	Non applicable	
Système de givre	Oui	
Autonomie de coupure (h)	12	10
Capacité de congélation (kg/24h)	10	
Classe climatique Cet appareil est destiné à être utilisé à une température ambiante comprise entre 10 °C et 43 °C	SN.N.ST.T	
Classe d'émission de bruit et émissions acoustiques dans l'air (db(A) re 1pW)	C (37)	
Temps de montée en température (h)	12	10
Type de construction	Autonome	

¹⁾ D'après les résultats des tests standard pendant 24 heures. La consommation d'énergie réelle dépendra des conditions d'utilisation et de l'emplacement de l'appareil

11.2 Données techniques supplémentaires

Volume total (L)	483	477
Tension / Fréquence	220-240 V ~/50 Hz	
Puissance d'entrée (W)	120	
Courant d'entrée (A)	1,5	
Fusible principal (A)	16	
Réfrigérant/quantité	HTW7720ENMP/HFW7720EWMP : R600a/62 g	
Dimensions (P/L/H en mm)	675x700x2006	

11.3 Normes et directives 

Ce produit satisfait aux exigences de toutes les directives CE applicables avec les normes harmonisées correspondantes, qui prévoient le marquage CE

Nous vous recommandons notre service clients Haier et l'utilisation de pièces de rechange d'origine. Si vous avez un problème avec l'appareil, veuillez-vous référer à la section DÉPANNAGE.

Si vous ne trouvez pas de solution, veuillez contacter

- ▶ votre vendeur local ou
- ▶ rendez-vous sur le site www.haier.com, dans la zone Service et support, vous trouverez des numéros de téléphone et une FAQ. Vous pourrez également contacter le service de réclamation.

Pour contacter notre Service, rassurez-vous que les informations ci-après sont disponibles. Ces informations sont disponibles sur la plaque signalétique.

Modèle _____ N° de série _____

Vérifiez également la Carte de garantie fournie avec le produit en cas de garantie.

▶ DISPONIBILITÉ DES PIÈCES DE RECHANGE

Les thermostats, les capteurs de température, les cartes de circuit imprimé et les sources lumineuses sont disponibles pour une période minimale de sept ans à compter de la mise sur le marché de la dernière unité du modèle ;

Les poignées de porte, gonds de porte, plateaux et bacs, sont disponibles pour une période minimale de sept ans, et les joints de porte sont disponibles pour une période minimale de 10 ans à compter de la mise sur le marché de la dernière unité du modèle ;

▶ GARANTIE

La garantie minimale est : 2 ans pour les pays de l'UE, 3 ans pour la Turquie, 1 an pour le Royaume-Uni, 1 an pour la Russie, 3 ans pour la Suède, 2 ans pour la Serbie, 5 ans pour la Norvège, 1 an pour le Maroc, 6 mois pour l'Algérie, pas de garantie légale requise pour la Tunisie.

Pour des renseignements généraux concernant les entreprises, vous trouverez ci-jointes nos adresses en Europe :

Adresses de Haier en Europe

Pays*	Adresse postale	Pays*	Adresse postale
Italie	Haier Europe Trading SRL Via De Cristoforis, 12 21100 Verese ITALIE	France	Haier France SAS 3-5 rue des Graviers 92200 Neuilly sur Seine FRANCE
Espagne Portugal	Haier Iberie SL Pg. Garcia Faria, 49-51 08019 Barcelone ESPAGNE	Belgique-FR Belgique-NL Pays-Bas Luxembourg	Haier Bénélux SA Anderlecht Route de Lennik 451 BELGIQUE
Allemagne Autriche	Haier Allemagne GmbH Hewlett-Packard-Str. 4 D-61352 Bad Homburg ALLEMAGNE	Pologne République Tchèque Hongrie Grèce Roumanie Russie	Haier Pologne Sp. zo.o. Al. Jerozolimskie 181B 02-222 Warszawa POLOGNE
Royaume-Uni	Haier Appliances UK Co.Ltd. One Crown Square Church Street East Woking, Surrey, GU21 6HR Royaume-Uni		



HTW7720ENMP_FR_V02_042021

Haier



Manuale dell'Utente

Frigorifero-Congelatore

HTW7720ENMP

HFW7720EWMP

HTW7720ENMB

HFW7720ENMB

IT

Haier

Vi ringraziamo per aver deciso di acquistare un prodotto Haier.

Vi invitiamo a leggere attentamente queste istruzioni prima di iniziare a usare il dispositivo. Le istruzioni contengono informazioni importanti che vi aiuteranno a trarre il meglio da questo dispositivo e vi garantiranno altresì sicurezza in fase di installazione, uso e manutenzione del dispositivo.

Conservare questo manuale in un luogo pratico, di modo da poterlo sempre consultare e garantire un utilizzo sicuro e adeguato del dispositivo.

Qualora il dispositivo venga venduto, ceduto o lasciato nella vecchia abitazione in fase di trasferimento, accertarsi sempre di lasciare anche il manuale, di modo che il nuovo proprietario possa acquisire familiarità col dispositivo e con le relative avvertenze di sicurezza.

Legenda



Avvertenza - Informazioni importanti per la sicurezza



Informazioni e suggerimenti generali



Informazioni ambientali

Smaltimento



Contribuire alla protezione dell'ambiente e alla salute umana. Collocare l'imballaggio in contenitori adeguati per poterlo riciclare. Contribuire al riciclaggio dei rifiuti provenienti da dispositivi elettrici ed elettronici. Non smaltire i dispositivi recanti questo simbolo con i normali rifiuti domestici. Riportare il prodotto presso la struttura di riciclaggio locale o contattare il proprio ufficio municipale competente in merito.



AVVERTENZA!

Rischio di lesione o soffocamento!

I refrigeranti e i gas vanno smaltiti in modo professionale. Verificare che i tubi del circuito refrigerante non si siano danneggiati prima di smaltirli in modo adeguato. Scollegare il dispositivo dalla presa di corrente. Tagliare il cavo di rete e smaltirlo. Togliere i vassoi e i cassette, oltre che il lucchetto e le guarnizioni della porta al fine di evitare che i bambini e gli animali domestici rimangano intrappolati all'interno del dispositivo.

1- Informazioni di sicurezza	4
2- Impiego conforme allo scopo previsto.....	8
3- Descrizione del prodotto.....	9
4- Pannello di controllo.....	11
5- Utilizzo	12
6-Suggerimenti per il risparmio di energia.....	22
7-Strumentazione	23
8-Cura e pulizia	26
9-Guida alla risoluzione dei problemi	29
10-Installazione	32
11-Dati tecnici	37
12-Servizio di assistenza.....	38

Prima di accendere il dispositivo per la prima volta, leggere i seguenti suggerimenti di sicurezza:



AVVERTENZA!

Prima di iniziare a usare il dispositivo

- ▶ Verificare che non vi siano danni verificatisi in fase di trasporto.
- ▶ Rimuovere completamente l'imballaggio e tenere fuori dalla portata dei bambini.
- ▶ Attendere almeno due ore prima di procedere all'installazione del dispositivo al fine di garantire che il circuito del refrigerante sia completamente operativo.
- ▶ Spostare sempre il dispositivo in due persone, dato che è molto pesante.

Installazione

- ▶ L'apparecchiatura dovrebbe essere collocata in un luogo ben ventilato. Verificare che vi sia uno spazio di almeno 10 cm sopra e 10 cm intorno al dispositivo.
- ▶ Non mettere mai il dispositivo in un'area umida o in una posizione in cui potrebbe essere spruzzato con acqua. Pulire e asciugare gli schizzi di acqua e le macchie con un panno soffice e pulito.
- ▶ Non installare il dispositivo direttamente esposto alla luce del sole o vicino a sorgenti di alimentazione (ad esempio: stufe, riscaldatori).
- ▶ Installare e livellare il dispositivo in un'area adatta per le sue dimensioni e per il suo uso.
- ▶ Verificare che le aperture di ventilazione, sia sull'apparecchiatura che nella struttura da incasso, siano libere da ostruzioni.
- ▶ Verificare che le informazioni elettriche sulla targhetta elettrica siano in linea con l'alimentazione disponibile. In caso contrario, contattare un elettricista.
- ▶ Il dispositivo funziona con una sorgente di alimentazione di questo tipo: 220~-240 VAC/50 Hz. Delle fluttuazioni di corrente anomale potrebbero impedire l'avvio del dispositivo o danneggiare il controllo della temperatura o il compressore; si potrebbero anche sentire dei rumori anomali in fase di funzionamento. In questo caso è opportuno montare un regolatore automatico.
- ▶ Servirsi di una presa con messa a terra separata per l'alimentazione che sia facilmente accessibile. L'apparecchiatura deve disporre di una messa a terra.
- ▶ **Unicamente per il Regno Unito:** Il cavo di alimentazione del dispositivo è dotato di una presa a 3 poli (con messa a terra), adatta per una normale presa a 3 poli. Non tagliare o smontare mai il terzo polo (messa a terra). Dopo aver installato il dispositivo, la presa dovrebbe essere accessibile.
- ▶ Non usare ciabatte e prolunghe.

**AVVERTENZA!****Installazione**

- ▶ Verificare che il cavo di alimentazione non sia intrappolato dal frigorifero. Non inciampare sul cavo di alimentazione.
- ▶ Non danneggiare il circuito refrigerante.

Uso quotidiano

- ▶ Questa apparecchiatura può essere usata da bambini a partire dagli 8 anni di età ed oltre e da persone con ridotte capacità fisiche, sensoriali o mentali o con scarsa esperienza o conoscenza sull'uso dell'apparecchiatura, solamente se sorvegliati o se sono stati istruiti relativamente all'uso sicuro dell'apparecchiatura stessa e se ne hanno compreso i rischi.
- ▶ Tenere i bambini di età inferiore ai 3 anni lontano dal dispositivo a meno che non siano sotto costante supervisione.
- ▶ I bambini non devono giocare con l'apparecchiatura.
- ▶ Se gas freddo o altri gas infiammabili perdono nelle immediate vicinanze del dispositivo, disattivare la valvola del gas che perde, aprire porte e finestre e non scollegare o collegare il cavo di alimentazione del frigorifero o di qualsiasi altro dispositivo.
- ▶ Si prega di notare che il prodotto funziona a una temperatura compresa fra i 10 e i 43°C. Il dispositivo potrebbe non funzionare correttamente se viene lasciato a lungo a temperature superiori o inferiori all'intervallo indicato.
- ▶ Non posizionare articoli instabili (oggetti pesanti, contenitori pieni d'acqua) sopra al frigorifero per evitare lesioni personali causate da caduta o scosse elettriche causate dal contatto con l'acqua.
- ▶ Non tirare le mensole sulla porta. La porta si potrebbe inclinare, il ripiano bottiglie si potrebbe togliere e il dispositivo potrebbe traballare.
- ▶ Aprire e chiudere le porte servendosi unicamente delle maniglie. Lo spazio fra le porte e l'armadietto è molto stretto. Non mettere le mani in queste zone per evitare di pizzicarsi le dita. Aprire o chiudere le porte del frigorifero solo quando non ci sono bambini nella zona di movimento delle porte.
- ▶ Non conservare o utilizzare materiali infiammabili, esplosivi o corrosivi all'interno del dispositivo o nelle immediate vicinanze.
- ▶ Non conservare medicine, batteri o agenti chimici all'interno del dispositivo. Questo dispositivo è un elettrodomestico. Consigliamo di non conservare materiali che richiedono temperature particolarmente rigide.
- ▶ Non conservare mai i liquidi in bottiglie o lattine (oltre alle bevande con elevato contenuto alcolico) in particolare bevande gassate all'interno del congelatore, dato che potrebbero esplodere in fase di congelamento.
- ▶ Controllare le condizioni degli alimenti se all'interno del congelatore vi è stato un aumento della temperatura.



AVVERTENZA!

Uso quotidiano

- ▶ Non impostare temperature inutilmente basse all'interno dello scomparto frigorifero. Con impostazioni elevate si potrebbero avere temperature basse. Attenzione: Le bottiglie possono esplodere.
- ▶ Non toccare alimenti congelati con le mani bagnate (indossare i guanti). In particolar modo non mangiare i ghiaccioli subito dopo averli estratti dallo scomparto del congelatore. Sussiste il rischio di congelamento o di formazione di vesciche da freddo. PRIMO soccorso: mettere immediatamente sotto acqua fredda corrente. Non tirare via!
- ▶ Non toccare la superficie interna dello scomparto del congelatore mentre è in funzione, in particolar modo con le mani bagnate, dato che le mani si potrebbero congelare sulla superficie.
- ▶ Scollegare il dispositivo in caso di interruzione di corrente o prima delle operazioni di pulizia. Lasciar passare almeno 5 minuti prima di riavviare il dispositivo, dato che operazioni di avvio frequenti potrebbero danneggiare il compressore.
- ▶ Non utilizzare apparecchiature elettriche all'interno degli scomparti di conservazione degli alimenti, a eccezione di quelli consigliati dal costruttore.

Manutenzione / pulizia

- ▶ Verificare che i bambini siano supervisionati se eseguono operazioni di pulizia e manutenzione.
- ▶ Scollegare il dispositivo dall'alimentazione elettrica prima di intraprendere qualsiasi intervento di manutenzione. Lasciar passare almeno 5 minuti prima di riavviare il dispositivo, dato che operazioni di avvio frequenti potrebbero danneggiare il compressore.
- ▶ Tenere la presa e non il cavo in fase di scollegamento del dispositivo.
- ▶ Non togliere il gelo e il ghiaccio con oggetti appuntiti. Non usare spray, riscaldatori elettrici come riscaldatori, asciugacapelli, prodotti per la pulizia a vapore o altre sorgenti di calore per evitare di arrecare danni alle componenti in plastica.
- ▶ Non utilizzare dispositivi meccanici o altri mezzi per accelerare il processo di scongelamento, che non siano quelli raccomandati dal produttore.
- ▶ Se il cavo di alimentazione è danneggiato, deve essere sostituito dal produttore, da un tecnico autorizzato o da una persona qualificata per evitare situazioni di pericolo.
- ▶ Non provare a riparare, smontare o modificare il dispositivo in modo autonomo. In caso di riparazioni rimandiamo al nostro centro assistenza clienti.

**AVVERTENZA!****Manutenzione / pulizia**

- ▶ Eliminare la polvere sulla parte posteriore dell'unità una volta all'anno per evitare di correre rischi legati al fuoco ed evitare un consumo eccessivo di corrente.
- ▶ Non spruzzare o lavare il dispositivo in fase di pulizia.
- ▶ Non usare acqua spray o vapore per pulire il dispositivo.
- ▶ Non pulire i ripiani in vetro freddi con acqua calda. Le improvvise variazioni di temperatura potrebbero causare la rottura del ghiaccio.

Informazioni sul gas refrigerante**AVVERTENZA!**

Il dispositivo contiene il refrigerante infiammabile ISOBUTANO (R600a). Verificare che il circuito del refrigerante non si sia danneggiato in fase di trasporto o installazione. Le perdite di refrigerante possono causare lesioni agli occhi o rischi di incendio. Qualora si siano verificati danni, tenere lontano dalle fonti libere di fuoco, ventilare bene la stanza, non collegare o scollegare i cavi di alimentazione del dispositivo o di qualsiasi altro dispositivo. Informare l'assistenza clienti.

Qualora gli occhi entrino in contatto col refrigerante, risciacquare immediatamente sotto all'acqua corrente e chiamare immediatamente un medico oculista.

**ATTENZIONE!**

Quando viene chiusa la porta, l'asta verticale della porta sulla porta sinistra dovrebbe piegarsi verso l'interno (1).

Qualora si cerchi chiudere la porta sinistra e l'asta della porta verticale non sia piegata (2), è opportuno come prima cosa piegarla, altrimenti la striscia della porta colpirà l'albero di fissaggio o la porta destra. Si potrebbe quindi verificare un danno al sistema di scorrimento della porta; si potrebbero anche verificare delle perdite.

C'è una filettatura calda all'interno dell'asta della porta verticale. La temperatura della superficie aumenterà leggermente, il che è normale e non avrà effetti sul funzionamento del frigorifero.

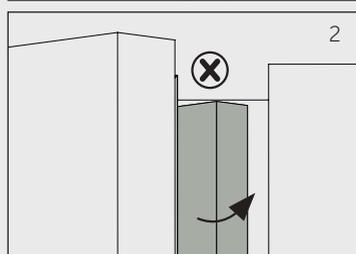
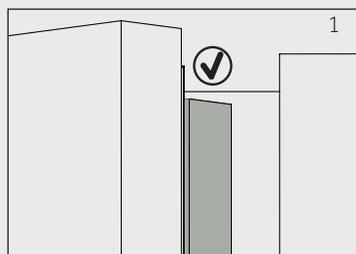

2.1 Impiego previsto

Questo dispositivo è stato pensato per raffreddare e congelare alimenti. È stato progettato esclusivamente per essere usato all'interno di case con atmosfere asciutte all'interno. Non è stato pensato per un uso di tipo commerciale o industriale.

Non sono ammesse modifiche o trasformazioni all'apparecchiatura. Un uso non previsto potrebbe causare pericoli e perdita del servizio di copertura della garanzia.

2.2 Accessori

Controllare gli accessori e la documentazione conformemente al presente elenco (Fig.:2.2):



* HTW7720ENMP



Avviso: Differenze

A causa di modifiche tecniche e delle varietà dei modelli, alcune illustrazioni riportate nel presente manuale possono essere diverse dall'aspetto reale del modello acquistato.

Immagine dell'elettrodomestico (Fig. 3)

Modello: HFW7720EWMP

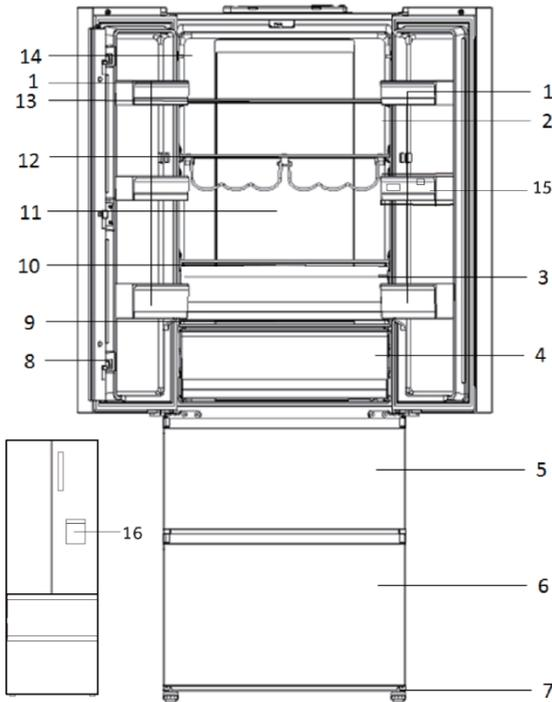

- | | |
|--|--|
| 1 Cassetto incassato nello sportello | 9 Coperchio in vetro del cassetto My Zone |
| 2 Indicatore di temperatura OK (opzionale) | 10 Coperchio in vetro del cassetto Humidity Zone |
| 3 Cassetto Humidity Zone | 11 Lampada posteriore |
| 4 Cassetto My Zone | 12 Portabottiglie |
| 5 Cassetto del congelatore superiore | 13 Ripiano in vetro |
| 6 Cassetto del congelatore inferiore | 14 Targhetta |
| 7 Piedini regolabili | 15 Serbatoio dell'acqua |
| 8 Supporto dello sportello | 16 Erogatore dell'acqua |

Modello: HTW7720ENMP

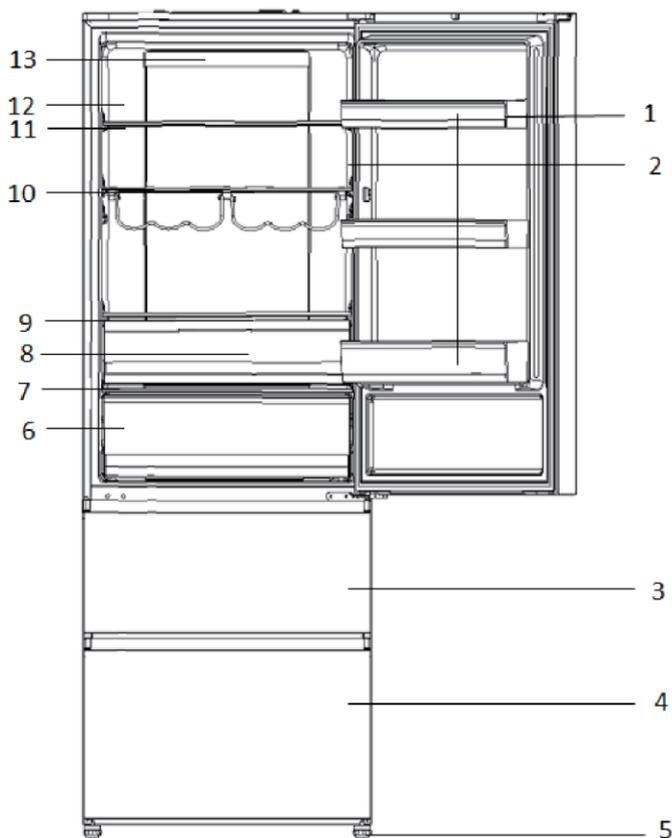

- | | |
|--|---|
| 1 Cassetto incassato nello sportello | 9 Coperchio in vetro del cassetto Humidity Zone |
| 2 Indicatore di temperatura OK (opzionale) | 10 Portabottiglie |
| 3 Cassetto del congelatore superiore | 11 Ripiano in vetro |
| 4 Cassetto del congelatore inferiore | 12 Targhetta |
| 5 Piedini regolabili | 13 Lampada posteriore |
| 6 Cassetto My Zone | |
| 7 Coperchio in vetro del cassetto My Zone | |
| 8 Cassetto Humidity Zone | |

Pannello dei comandi (Fig. 4)

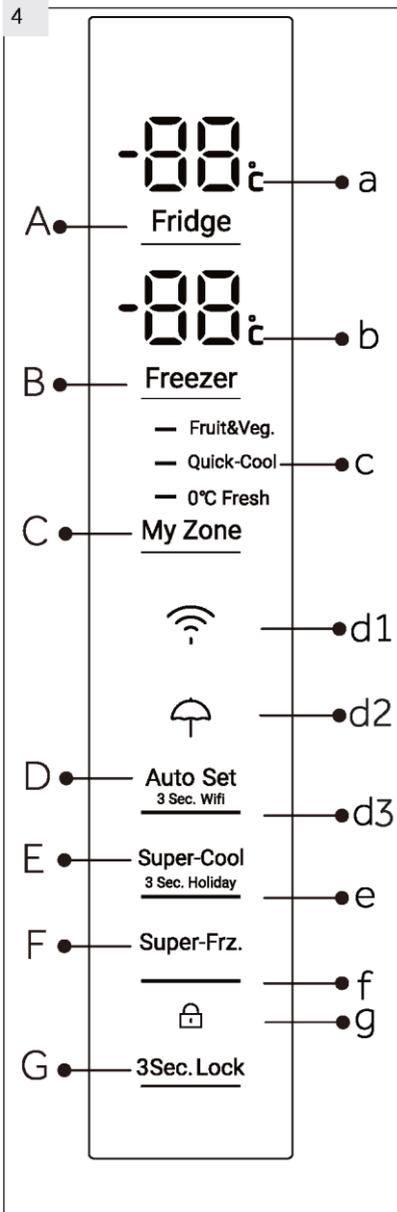
**Tasti:**

- A Impostazione della temperatura del frigorifero
- B Impostazione della temperatura del congelatore
- C Impostazione My Zone
- D Attivazione/disattivazione funzione Wi-Fi e modalità Auto Set
- E Attivazione/disattivazione funzioni Super Cool e Holiday
- F Attivazione/disattivazione funzione Super Freeze
- G Blocco/sblocco del pannello

Indicatori:

- a Temperatura vano frigorifero
- b Temperatura vano congelatore
- c Funzione My Zone
- d1 Funzione Wi-Fi
- d2 Funzione Holiday
- d3 Modalità Auto Set
- e Funzione Super Cool
- f Funzione Super Freeze
- g Blocco del pannello

5.1 Prima di iniziare a usare il dispositivo

- ▶ Togliere tutti i materiali dell'imballaggio, tenerli fuori dalla portata dei bambini e smaltirli in modo rispettoso dell'ambiente.
- ▶ Pulire l'interno e l'esterno del dispositivo con acqua e con un detergente delicato prima di inserire alimenti all'intero.
- ▶ Dopo aver appoggiato in piano e pulito l'apparecchiatura, attendere almeno 2 ore prima di collegare nuovamente il dispositivo alla presa di corrente. Cfr. la sezione INSTALLAZIONE.
- ▶ Pre-raffreddare gli scomparti con impostazioni elevate prima di inserire gli alimenti. La funzione Super-Freeze permette di raffreddare velocemente lo scomparto congelatore.
- ▶ La temperatura del frigorifero e la temperatura del congelatore vengono automaticamente impostate rispettivamente a 5° C e -18° C. Queste sono le impostazioni consigliate. Qualora lo si desidera, sarà possibile modificare queste temperature manualmente. Cfr. la MODALITÀ DI REGOLAZIONE MANUALE.

5.2 Tasto a sfioramento

I pulsanti sul pannello di controllo sono tasti a sfioramento, che rispondono già quando vengono sfiorati col dito.

5.3 Accendere / spegnere l'apparecchiatura

Il dispositivo è in funzione non appena viene connesso alla sorgente di alimentazione.

Quando il dispositivo viene alimentato per la prima volta, vengono visualizzate le temperature reali del frigorifero e del congelatore ("a" e "b"). Il display lampeggia. Se le porte sono chiuse, si spegnerà dopo 30 secondi. Forse il blocco pannello è attivo.



Informativa: Pre-impostazioni

- ▶ Il dispositivo è pre-impostato alla temperatura consigliata di 5°C (frigorifero) e - 18° C (congelatore). In condizioni ambientali normali non è necessario impostare la temperatura.
- ▶ La funzione preset per il cassetto My Zone è Fruit & Veg.
- ▶ Quando il dispositivo viene acceso dopo essere stato scollegato dalla presa di corrente, potrebbe essere necessario attendere 12 ore perché venga raggiunta la temperatura adeguata.

Svuotare il dispositivo prima di spegnerlo. Per spegnere il dispositivo, estrarre la spina dalla presa di corrente.

5.4 Modalità standby

Il display si spegne automaticamente 30 secondi aver premuto un tasto. Il display si blocca automaticamente. Si illumina automaticamente premendo qualsiasi tasto o aprendo la porta/il cassetto.

5,5

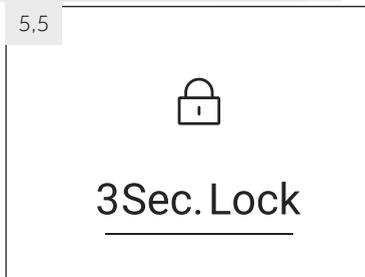

5.5 Blocco/sblocco pannello

i Informativa: Blocco pannello

Il pannello di controllo viene automaticamente bloccato dall'attivazione se per 30 secondi non viene premuto nessun tasto. Per eventuali impostazioni sarà necessario sbloccare il pannello di controllo.

- ▶ Toccare il pulsante "G" per 3 secondi per bloccare tutti gli elementi del pannello all'attivazione (Fig. 5.5). Viene visualizzato l'indicatore "d" relativo.
- ▶ Per lo sblocco, premere nuovamente il tasto.

5.6 Allarme di apertura della porta

Quando una delle porte del frigorifero resta aperta per più di 1 minuto, l'allarme di apertura porta suona. Sarà possibile disattivare l'audio dell'allarme chiudendo la porta. Se la porta viene lasciata aperta per più di 7 minuti, la luce all'interno del frigorifero e l'illuminazione del pannello di controllo si spengono automaticamente.

5.7 Selezione modalità di funzionamento

Potrebbe essere necessario selezionare una delle seguenti due modalità per impostare il dispositivo:

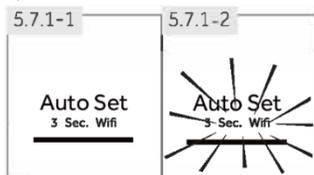

5.7.1 Modalità Auto Set

Qualora non vi siano requisiti speciali, consigliamo di usare la modalità Auto Set:

Nella modalità Auto Set, il dispositivo regola automaticamente la temperatura a seconda della temperatura ambiente e in linea con le variazioni di temperatura all'interno del dispositivo. Questa funzione non prevede in alcun modo l'uso delle mani.

1. Sbloccare il pannello premendo il tasto "G" se è bloccato (Fig. 5.5).
2. Toccare il tasto "D" (Fig. 5.7.1-1).
3. L'indicatore "d2" si illumina e la funzione viene attivata (Fig. 5.7.1-2).

Ripetendo i summenzionati passaggi o selezionando un'altra funzione sarà possibile disattivare nuovamente questa funzione.

5.7.2 Modalità di regolazione manuale

Qualora si intenda regolare manualmente la temperatura del dispositivo per conservare un determinato alimento, sarà possibile impostare la temperatura tramite un pulsante di regolazione della temperatura:

i Informativa: Conflitto con altre funzioni

Non è possibile regolare la temperatura se viene attivata qualsiasi altra funzione (Super Cool, Super Freeze, Holiday o Auto Set) oppure se il display è bloccato. L'indicatore corrispondente lampeggerà accompagnato da un cicalino.

5.7.2.1 Regolare la temperatura del frigorifero

1. Sbloccare il pannello premendo il tasto "G" se è bloccato (Fig. 5.5).
2. Toccare il tasto "A" (Frigorifero) per selezionare lo scomparto frigorifero. Viene visualizzata la temperatura reale nello scomparto frigorifero (Fig. 5.7.2-1).
3. Toccare in sequenza il tasto "A" (Frigorifero) fino a che il valore di temperatura desiderato "a" non starà lampeggiando (Fig. 5.7.2-2). Viene emesso un segnale sonoro ogni volta che viene toccato il tasto. Con aumenti di temperatura di 1°C da un minimo di 1°C a un massimo di 9°C. La temperatura ottimale per il frigorifero è 5 °C. Temperature più basse indicano un consumo di energia non necessario.
4. Toccare qualsiasi tasto eccetto "A" (Frigorifero) per confermare, oppure l'impostazione viene confermata automaticamente dopo 5 secondi. La temperatura visualizzata smette di lampeggiare.

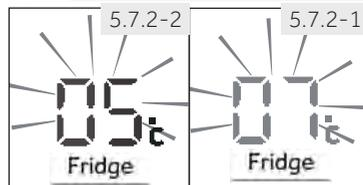

5.7.2.2 Regolare la temperatura del congelatore

1. Sbloccare il pannello premendo il tasto "G" se è bloccato (Fig. 5.5).
2. Toccare il tasto "B" (Congelatore) per selezionare lo scomparto congelatore. Viene visualizzata la temperatura reale nello scomparto congelatore (Fig. 5.7.2-3).
3. Toccare in sequenza il tasto "B" (Congelatore) fino a che non viene visualizzato il valore di temperatura desiderato (Fig. 5.7.2-4). Viene emesso un segnale sonoro a ogni pressione del tasto. La temperatura aumenta in sequenze di 1°C da -14°C a -24°C. La temperatura ottimale all'interno del congelatore è -18°C. Temperature più basse indicano un consumo di energia non necessario.
4. Premere qualsiasi tasto eccetto "B" (Congelatore) per confermare, oppure l'impostazione si conferma automaticamente dopo 5 secondi. La temperatura visualizzata smette di

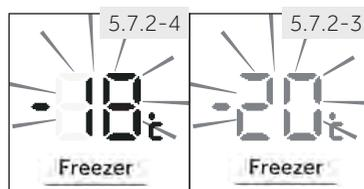

Informativa: Influenze sulle temperature

La temperatura interna è influenzata dai seguenti fattori:

- ▶ Temperatura ambiente
- ▶ Frequenza di apertura della porta
- ▶ Quantitativo di cibi conservati
- ▶ Installazione del dispositivo

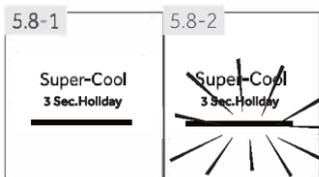

5.8 Funzione Super-Cool

Attivare la funzione Super-Cool qualora sia necessario conservare grandi quantità di cibo (ad esempio dopo l'acquisto). La funzione Super-Cool accelera il raffreddamento di alimenti freschi e protegge i cibi già conservati da un riscaldamento indesiderato. Quando inizia la funzione, la temperatura è quasi +1°C.

1. Sbloccare il pannello premendo il tasto "G" se è bloccato (Fig. 5.5).
2. Toccare il tasto "E" (Super-Cool) (Fig. 5.8.-1).
3. L'indicatore "e" si illumina e la funzione viene attivata (Fig. 5.8.-2).

Ripetendo i summenzionati passaggi o selezionando un'altra funzione sarà possibile disattivare nuovamente questa funzione.



Informativa: Spegnimento automatico

Questa funzione viene automaticamente disattivata quando la funzione è rimasta attiva per più di 4 ore.

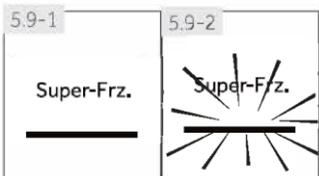

5.9 Funzione Super-Freeze

Gli alimenti freschi dovrebbero essere congelati quanto più rapidamente possibile in modo completo. Così facendo si mantiene il valore nutrizionale, il buon aspetto e il gusto dell'alimento. La funzione Super-Freeze accelera il congelamento di alimenti freschi e protegge i cibi già conservati da un riscaldamento indesiderato. Qualora sia necessario congelare un elevato quantitativo di alimenti in una sola volta, consigliamo di impostare la funzione Super-Freeze 24 ore prima di iniziare a utilizzare la cella del congelatore. Quando la funzione inizia, la temperatura è inferiore a quella -24 °C.

1. Sbloccare il pannello premendo il tasto "G" se è bloccato (Fig. 5.5).
2. Toccare il tasto "F" (Super-Freeze) (Fig. 5.9.-1).
3. L'indicatore "f" si illumina e la funzione viene attivata (Fig. 5.9.-2).

Ripetendo i summenzionati passaggi o selezionando un'altra funzione sarà possibile disattivare nuovamente questa funzione.



Informativa: Spegnimento automatico

La funzione Super freeze si disattiverà automaticamente dopo 50 ore. Il dispositivo viene poi utilizzato alla temperatura precedentemente impostata.

5.10 Funzione Holiday

Questa funzione imposta la temperatura del frigorifero in modo fisso a 17°C.

Ciò consente di tenere chiusa la porta del frigorifero senza causare odori o muffe - per lunghi periodi di tempo (ad esempio durante le vacanze). Lo scomparto congelatore può ora essere impostato.

1. Sbloccare il pannello premendo il tasto "G" se è bloccato (Fig. 5.5).
2. Toccare il tasto "D" (Auto Set) per 3 secondi Fig. 5.10). L'indicatore "d1" si illumina e la funzione viene attivata.

Ripetendo i summenzionati passaggi o selezionando un'altra funzione sarà possibile disattivare nuovamente questa funzione.



AVVERTENZA!

In modalità Holiday, l'impostazione delle icone "Fruit&Veg, Quick cool, 0 °C fresh" in Myzone verrà spenta e la temperatura di Myzone non potrà essere regolata. Il comparto del frigorifero e Myzone torneranno alle precedenti impostazioni, una volta usciti dalla modalità Holiday.

5.11 Cassetto MyZone

Lo scomparto frigo è dotato di un cassetto MyZone (Fig. 5.11). Sono disponibili le seguenti funzioni:

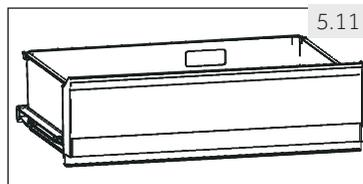

5.11.1 Tasto funzione Frutta & Verdura

Questa funzione è adatta per conservare frutta e verdura.



Informativa: Funzione Frutta & Verdura

I frutti sensibili al freddo, come ad esempio ananas, avocado, banane, uva e verdure quali ad esempio patate, melanzane, fagioli, cetrioli, zucchine, pomodori e il formaggio, non vanno conservati nel cassetto My Zone.

5.11.2 Funzione 0°C Fresh

Questa funzione imposta la temperatura nel cassetto MyZone a 0 °C. Adatta per conservare frutta fresca ad esempio carne o prodotti per consumo immediato. La maggior parte degli alimenti rimangono freschi a 0 °C, ma non congelati.



Informativa: 0°C Funzione Fresh

- Dato che varie tipologie di carne contengono vari quantitativi di acqua, alcuni tipi di carne, che contengono più umidità, verranno congelati a temperature inferiori a 0 °C. Per questo motivo la carne fresca va conservata nel cassetto My Zone con una temperatura minima pari a 0°C.

5.11.3 Q-Cool (Freddo rapido)

Questa funzione permette di conservare prodotti come formaggi, pasta fresca e latticini. La temperatura dello scomparto MyZone è impostata su +2 °C.



Informativa: Cassetto MyZone

- ▶ Una delle tre funzioni dello scomparto My Zone deve essere sempre attivata
- ▶ Per ridurre la temperatura dello scomparto frigorifero, servirsi della funzione Q-Cool. Per aumentarla, usare la funzione Frutta & Verdura.

5.11.4



5.11.4 Selezionare la funzione per il cassetto MyZone

1. Sbloccare il pannello premendo il tasto "G" se è bloccato (Fig. 5.5).
2. Toccare in sequenza il tasto "C" (MyZone) fino a che la funzione desiderata "c" non starà lampeggiando (Fig. 5.11.4).
3. Dopo alcuni secondi, l'indicatore di temperatura "c" si accende fisso e l'impostazione è confermata.

5.12

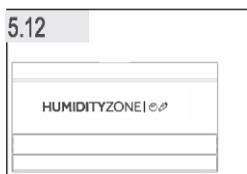

5.12 CASSETTO UMIDITÀ

L'umidità del cassetto è regolabile (far scorrere il blocco scorrevole verso sinistra per diminuire il livello di umidità e sul lato opposto per aumentare il livello di umidità)

5.13 Suggerimenti per conservare alimenti freschi

5.13.1 Conservazione all'interno dello scomparto frigorifero

- ▶ Conservare la temperatura del frigorifero al di sotto dei 5°C.
- ▶ Gli alimenti caldi vanno conservati a temperatura ambiente prima di essere collocati all'interno del dispositivo.
- ▶ Gli alimenti conservati in frigorifero vanno lavati e asciugati prima di essere collocati all'interno
- ▶ Gli alimenti vanno sigillati in modo adeguato per evitare cattivi odori o alterazioni del gusto.
- ▶ Non conservare quantità eccessive di cibo. Lasciare spazio fra i vari alimenti per consentire il flusso dell'aria fredda, al fine di garantire un raffreddamento migliore e più omogeneo.
- ▶ I cibi che vengono mangiati quotidianamente vanno conservati sulla parte anteriore del ripiano.
- ▶ Lasciare uno spazio fra gli alimenti e le pareti interne, per consentire il flusso dell'aria. Prestare particolarmente attenzione a non riporre alimenti appoggiati alla parete posteriore: gli alimenti si potrebbero congelare appiccicandosi alla parete posteriore. Evitare il contatto diretto degli alimenti, in particolare alimenti oleosi o acidi, con il rivestimento interno, dato che gli oli e gli acidi possono rovinare il rivestimento interno. Pulire le eventuali tracce di olio o acido, ogni qualvolta vengono individuate.

- ▶ Gli alimenti congelati possono essere scongelati all'interno dello scomparto frigorifero. Ciò consente di risparmiare energia.
- ▶ La presenza di odori sgradevoli all'interno del frigorifero indica che qualche alimento si è rovesciato ed è quindi necessario procedere alle operazioni di pulizia. Cfr. MANUTENZIONE E PULIZIA.
- ▶ Alimenti diversi vanno posizionati in aree diverse a seconda delle loro proprietà (Fig.: 5.13.1).

- 1 Sottaceti, alimenti in scatola, ecc.
- 2 Burro, formaggio, uova, spezie, ecc.
- 3 Snack, ecc.
- 4 Vino, champagne, ecc.
- 5 Uova, cibi in scatola, spezie, ecc.
- 6 Pasta, latte, tofu, prodotti caseari, ecc.
- 7 CASSETTO UMIDITÀ insalate, frutta e verdura
- 8 Bevande, altro cibo imbottigliato.
- 9 Cassetto My Zone Frutta, verdura, insalata (Fruit & Veg.) Bevande in lattina (Q-Cool)
Cibo fresco e crudo (0°C Fresh)

- 1 Sottaceti, alimenti in scatola, ecc.
- 2 Burro, formaggio, uova, spezie, ecc.
- 3 Snack, ecc.
- 4 Vino, champagne, ecc.
- 5 Uova, cibi in scatola, spezie, ecc.
- 6 Pasta, latte, tofu, prodotti caseari, ecc.
- 7 CASSETTO UMIDITÀ insalate, frutta e verdura
- 8 Bevande, altro cibo imbottigliato.
- 9 Cassetto My Zone Frutta, verdura, insalata (Fruit & Veg.) Bevande in lattina (Q-Cool)
Cibo fresco e crudo (0°C Fresh)
- 10 Serbatoio dell'acqua: per conservare l'acqua potabile

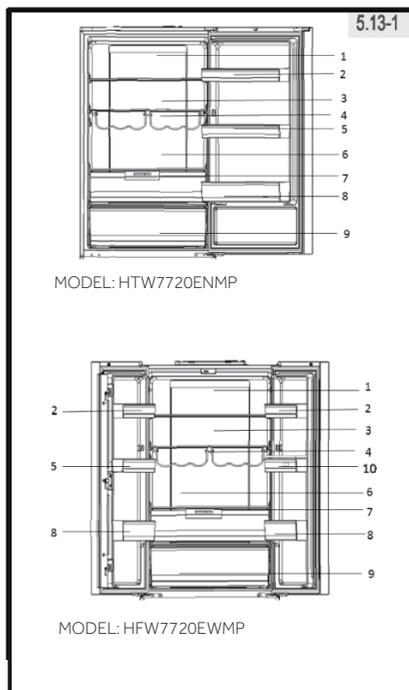

5.13.2 Conservazione all'interno dello scomparto congelatore

- ▶ Mantenere la temperatura del congelatore a -18°C.
- ▶ 24 ore prima del congelamento attivare la funzione Super-Freeze; -per piccole quantità di alimenti bastano 4-6 ore.
- ▶ Gli alimenti caldi vanno conservati a temperatura ambiente prima di essere collocati nello scomparto congelatore.
- ▶ Gli alimenti tagliati a piccole porzioni si congelano più rapidamente e sono più facili da scongelare e cucinare. Il peso consigliato per ogni porzione è inferiore a 2,5 kg
- ▶ Consigliamo di confezionare gli alimenti prima di riporli all'interno del congelatore. La parte esterna della confezione deve essere asciutta per evitare che le confezioni si incollino fra di loro. I materiali con cui sono stati confezionati gli alimenti dovrebbero essere inodore, non velenosi e non tossici.
- ▶ Per evitare che gli alimenti scadano si prega di annotare la data di scadenza, il limite massimo di conservazione e il nome dell'alimento sulla confezione, e di disporre gli alimenti stessi in ordine di scadenza.
- ▶ **AVVERTENZA!** Acido, alcali e sale, ecc. potrebbero consumare la superficie interna del congelatore. Non collocare alimenti contenenti queste sostanze (ad esempio pesce) direttamente a contatto con la superficie interna. L'acqua salata all'interno del congelatore va pulita immediatamente.
- ▶ Non superare i tempi di conservazione degli alimenti consigliati dai produttori. Estirare solo il quantitativo di cibo che serve dal congelatore.
- ▶ Consumare rapidamente i cibi scongelati. Gli alimenti scongelati non possono essere nuovamente congelati, a meno che prima non vengano cotti; ciò potrebbe comprometterne la commestibilità.
- ▶ Non caricare quantità eccessiva di alimenti freschi nello scomparto del congelatore. Rimandiamo alla capacità di congelamento del congelatore – Cfr. DATI TECNICI oppure i dati sulla targhetta.
- ▶ Gli alimenti possono essere conservati nel congelatore a una temperatura minima di -18°C per 2-12 mesi, a seconda delle proprietà (ad esempio carne: 3-12 mesi, verdura: 6-12 mesi)
- ▶ Quando vengono congelati alimenti freschi, evitare che gli stessi entrino in contatto con alimenti già surgelati. Rischio di scongelamento!

5.13.3 Quando vengono conservati alimenti surgelati a livello commerciale, attenersi a queste linee guida:

- ▶ Attenersi sempre alle linee guida del produttore per la durata di tempo in cui vengono conservati gli alimenti. Attenersi scrupolosamente a queste linee guida!
- ▶ Cercare di mantenere la durata di tempo fra l'acquisto e l'inserimento nel congelatore quando più breve possibile al fine di mantenere la qualità del cibo.
- ▶ Acquistare alimenti congelati, che siano stati conservati a una temperatura di -18°C o più bassa.
- ▶ Evitare di acquistare alimenti con ghiaccio o gelo sulla confezione - Ciò indica che i prodotti forse in un determinato momento sono stati scongelati e ri-congelati - gli aumenti di temperatura influiscono sulla qualità del cibo.

5.14.1 Erogatore dell'acqua (HFW7720EWMP)

L'erogatore dell'acqua (Fig. 5.14.1) consente il prelievo di acqua potabile fredda. Prima di utilizzarlo il serbatoio dell'acqua per la prima volta, è necessario pulirlo (v. CURA E PULIZIA).

**AVVERTENZA!**

Utilizzare solo acqua potabile.

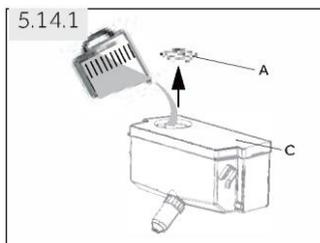

1. Accertarsi che il serbatoio dell'acqua sia inserito correttamente (v. DOTAZIONI).
2. Ruotare e sollevare il coperchio circolare (A) e riempire il serbatoio dell'acqua con acqua potabile fresca.
3. Riempire d'acqua il serbatoio senza superare il segno (1,8 l), altrimenti potrebbe fuoriuscire acqua quando si apre e si chiude lo sportello.
4. Chiudere il coperchio circolare fino a quando non scatta in posizione.

**EROGATORE DELL'ACQUA**

- ~ Prima di riempire il serbatoio dell'acqua, svuotare l'acqua rimanente e pulire il serbatoio.
- ~ Se l'acqua non deve essere erogata per un lungo periodo di tempo, svuotare il serbatoio dell'acqua, pulirlo e inserirlo nuovamente.
- ~ Il coperchio (C) del serbatoio dell'acqua serve anche per risparmiare energia. Se l'acqua non sarà erogata per un lungo periodo di tempo, installare comunque il coperchio per migliorare l'isolamento e risparmiare energia.

5.14.2

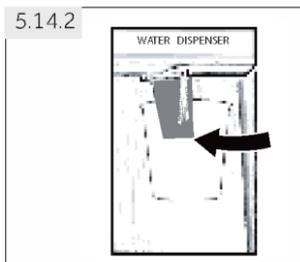
**5.14.2 Prelievo dell'acqua dall'erogatore**

1. Collocare un bicchiere sotto l'uscita dell'acqua.
2. Spingere delicatamente il bicchiere contro la leva dell'erogatore dell'acqua.
Per evitare che l'acqua schizzi fuori, allineare il bicchiere all'erogatore.

5.15 Impostazione della modalità Wi-Fi

PROCEDURA DI ACCOPPIAMENTO DELL'APP

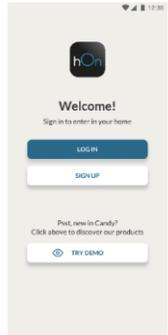
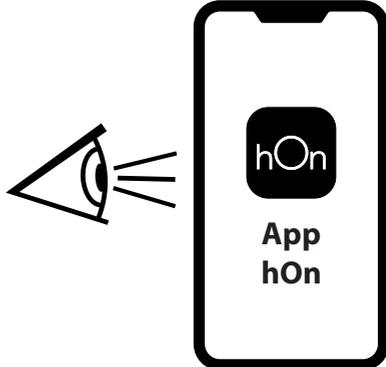
<p>Fase 1 • Scaricare l'applicazione hOn</p>	
   	
<p>Fase 2 Crea il tuo account sull'App hOn o accedi se hai già un account</p>	<p>Fase 3 Segui le istruzioni di associazione nell'app hOn</p>
	

INFORMAZIONI SUL PRODOTTO

Come attivare il modulo Wi-Fi:

- Toccare il tasto "D" sul pannello di controllo per 3 secondi per attivare il modulo Wi-Fi
- Il modulo Wi-Fi è acceso, l'icona Wi-Fi inizia a lampeggiare
- Se il frigorifero è registrato ma il Wi-Fi è spento, l'icona lampeggerà
- Se il Frigorifero è registrato e connesso, l'icona Wi-Fi è sempre accesa
- Per resettare il Wi-Fi, toccare il tasto "D" sul pannello di controllo per 3 secondi



Consigli per il risparmio energetico

- ▶ Accertarsi che l'elettrodomestico sia adeguatamente ventilato (v. INSTALLAZIONE).
- ▶ Non installare l'elettrodomestico esposto alla luce diretta del sole o in prossimità di fonti di calore (ad es. stufe o radiatori).
- ▶ Evitare che la temperatura dell'elettrodomestico sia inutilmente bassa. Il consumo energetico aumenta quanto più bassa è la temperatura impostata nell'elettrodomestico.
- ▶ Le funzioni come SUPER-FREEZE o SUPER-COOL consumano più energia.
- ▶ Attendere che gli alimenti caldi si raffreddino prima di collocarli nell'elettrodomestico.
- ▶ Aprire lo sportello dell'elettrodomestico senza spalancarlo e chiuderlo prima possibile.
- ▶ Per evitare ostruzioni del flusso d'aria, non riempire eccessivamente l'elettrodomestico.
- ▶ Evitare l'ingresso di aria nelle confezioni di alimenti.
- ▶ Mantenere pulite le guarnizioni dello sportello in modo che si chiuda sempre correttamente.
- ▶ Scongela gli alimenti surgelati nel vano frigorifero.
- ▶ Per ottimizzare il risparmio energetico, collocare nell'elettrodomestico i cassetti, i contenitori degli alimenti e i ripiani, e riporre gli alimenti senza ostruire l'uscita dell'aria del condotto.

i Informativa: Differenze a seconda del modello

A causa dei diversi modelli, il proprio dispositivo potrebbe non avere tutte le funzioni di seguito elencate. Si rimanda al capitolo DESCRIZIONE DEL PRODOTTO.

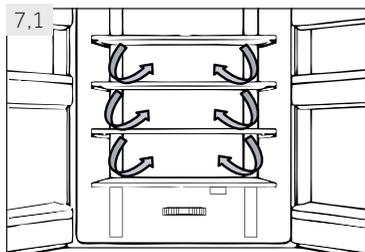

7.1 Air Flow laterale

Il frigorifero è dotato di un impianto air flow laterale, col quale i flussi di aria fresca sono localizzati su ogni ripiano (Fig. 7.1). Ciò aiuta a mantenere una temperatura uniforme al fine di garantire che gli alimenti rimangano freschi più a lungo.

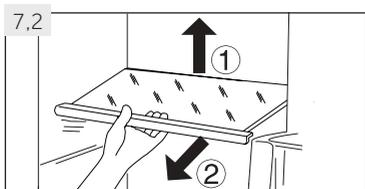

7.2 Ripiani regolabili

L'altezza dei ripiani può essere adattata alle proprie esigenze.

1. Per ri-posizionare un ripiano, come prima cosa sollevarlo tenendolo per l'estremità (1) e poi estrarlo (2) (Fig. 7.2).
2. Per re-installarlo, collocarlo sulle alette su entrambi i lati e spingerlo fino in fondo, fino a che la parte posteriore dello stesso non sarà fissata negli alloggiamenti laterali

i Informativa: Ripiani

Verificare che tutte le estremità del ripiano siano in piano.

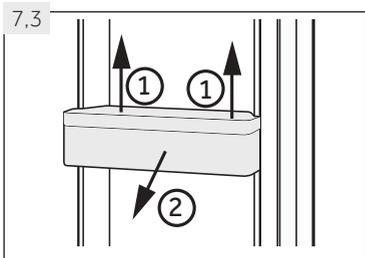

7.3 Ripiani porta rimovibili

I ripiani della porta possono essere rimossi per la pulizia:

Collocare le mani su ogni lato del ripiano, sollevarlo verso l'alto (1) ed estrarlo (2) (Fig. 7.3).

Per re-inserire il ripiano della porta, vengono eseguiti i seguenti passaggi al contrario.

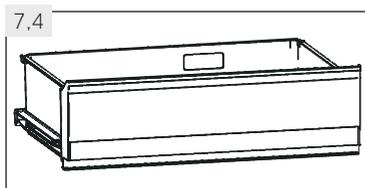

7.4 Cassetto MyZone

Per usare e impostare lo scomparto My Zone (Fig. 7.4), controllare la sezione USO (cassetto My Zone).

7- Strumentazione

IT

7.5 OPZIONALE: Indicatore temperatura OK

L'indicatore di temperatura OK (Fig. 7.5) può essere usato per determinare temperature al di sotto dei +4°C. Ridurre gradualmente la temperatura qualora il segno non indichi "OK".

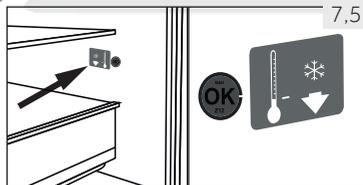

7,5

i Informativa: Adesivo OK

Quando il dispositivo viene acceso potrebbe essere necessario attendere 12 ore perché venga raggiunta la temperatura adeguata.

7.6 Cassetto congelatore rimovibile

Per togliere il cassetto, estrarlo fino in fondo (1), sollevare e togliere (2) (Fig. 7.6).

Per inserire il cassetto, eseguire i suddetti passaggi in ordine inverso.

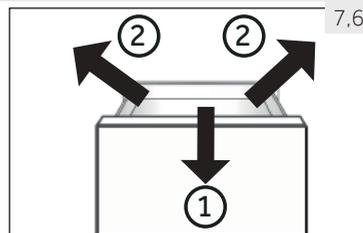

7,6

7.7 Serbatoio dell'acqua rimovibile

Il serbatoio dell'acqua (Fig. 7.7) può essere rimosso e reinstallato per pulirlo, così come i cassetti incassati nello sportello.

Inserire il serbatoio dell'acqua

Collocare il serbatoio dell'acqua in modo che l'uscita dell'acqua (B) si inserisca nell'apertura dello sportello. Accertarsi che il serbatoio dell'acqua sia bloccato.

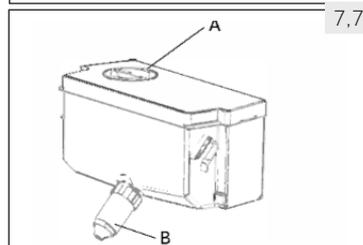

7,7

i Informativa:

- Se il serbatoio dell'acqua non è inserito correttamente, potrebbe gocciolare acqua dal collegamento.
- Non applicare una forza eccessiva per rimuovere o installare il serbatoio dell'acqua, altrimenti potrebbe danneggiarsi.

7.8 Cassetto congelatore 3D

I cassetti del congelatore (Fig. 7.8) possono essere aperti completamente. Sono montati su guide telescopiche scorrevoli; sarà così possibile riporre ed estrarre gli alimenti con estrema comodità. Dato il meccanismo di chiusura automatica delle porte la gestione è facile e consente di risparmiare energia.

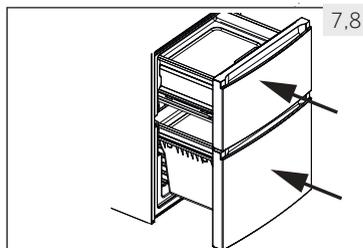

7,8



AVVERTENZA!

Non sovraccaricare i cassetti: Carico massimo su ogni cassetto: 35 kg!

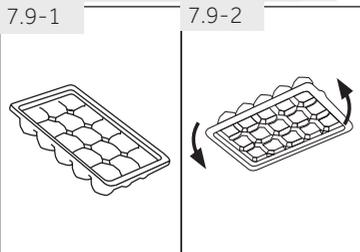

7.9 Vassoio dei cubetti di ghiaccio

1. Riempire il vassoio a 3/4 di acqua, chiudere il coperchio e ricollocare nel cassetto di stoccaggio del congelatore (Fig. 7.9-1).
2. Ruotare leggermente il vassoio o tenerlo sotto l'acqua corrente per estrarre i cubetti di ghiaccio (Fig. 7.9-2).

7.10 Luce diurna

Il LED interno si accende quando viene aperta la porta. La performance delle luci non subisce l'impatto delle impostazioni di altri dispositivi.



7.11 Rack pieghevole delle bottiglie

Per un uso normale

1. Abbassare le staffe del portabottiglie (Fig. 7.11-1)
2. Inserire le bottiglie nel portabottiglie (Fig. 7.11-2).

Quando non è in uso, il portabottiglie può essere chiuso per risparmiare spazio.

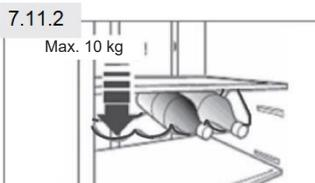

AVVERTENZA!

Verificare che il peso totale delle bottiglie non superi i 10 kg.

7.12 CASSETTO UMIDITÀ



Per usare e impostare lo scomparto CASSETTO UMIDITÀ (Fig. 7.12), controllare la sezione USO (CASSETTO UMIDITÀ)



AVVERTENZA!

Scollegare il dispositivo dalla presa di corrente prima di avviare le operazioni di pulizia.

8.1 Norme di sicurezza generali

Pulire il dispositivo solamente quando all'interno vi sono pochi alimenti o quando è completamente vuoto.

Il dispositivo va pulito ogni quattro settimane al fine di garantire una buona manutenzione oltre che per evitare la formazione di cattivi odori al suo interno.



AVVERTENZA!

- ▶ Non pulire il dispositivo con spazzole dure, spugnette abrasive, detergente in polvere, petrolio, amil acetato, acetone e altre simili soluzioni organiche, soluzioni acide o alcaline. Pulire con l'apposito detergente per il frigorifero per evitare danni.
- ▶ Non spruzzare o lavare il dispositivo in fase di pulizia.
- ▶ Non usare acqua spray o vapore per pulire il dispositivo.
- ▶ Non pulire i ripiani in vetro freddi con acqua calda. Le improvvise variazioni di temperatura potrebbero causare la rottura del ghiaccio.
- ▶ Non toccare la superficie interna dello scomparto del congelatore mentre è in funzione, in particolar modo con le mani bagnate, dato che le mani si potrebbero congelare sulla superficie.
- ▶ Qualora vi sia un aumento della temperatura, controllare le condizioni degli alimenti congelati.
- ▶ Tenere sempre pulita la guarnizione della porta.
- ▶ Pulire l'interno e l'alloggiamento della dispositivo servendosi di una spugna imbevuta di acqua tiepida e detergente neutro (Fig. 8.1).
- ▶ Risciacquare ed asciugare con un panno morbido.
- ▶ Non pulire alcun componente dell'apparecchio in lavastoviglie.
- ▶ Pulire l'accessorio solo con acqua tiepida e detergente neutro.
- ▶ Lasciar passare almeno 5 minuti prima di riavviare il dispositivo, dato che operazioni di avvio frequenti potrebbero danneggiare il compressore.



8.2 Scongellamento

Lo sbrinamento dello scomparto frigorifero e dello scomparto congelatore avviene in modo automatico. Non è necessario intervenire manualmente.

8.3 Sostituzione della lampada LED

La lampada utilizza la tecnologia LED come sorgente luminosa. Ciò comporta un basso consumo energetico e una lunga durata di vita. In caso di anomalie di funzionamento invitiamo a contattare la nostra assistenza clienti. Cfr. ASSISTENZA CLIENTI.



AVVERTENZA!

- 26 Non sostituire da soli la lampadina LED; rivolgersi al produttore o all'agente di servizio autorizzato.

La lampada utilizza la tecnologia LED come sorgente luminosa. Ciò comporta un basso consumo energetico e una lunga durata di vita. In caso di anomalie di funzionamento invitiamo a contattare la nostra assistenza clienti. Cfr. ASSISTENZA CLIENTI.

Parametri della lampada:

Tensione 12V; Potenza Max: 2 W

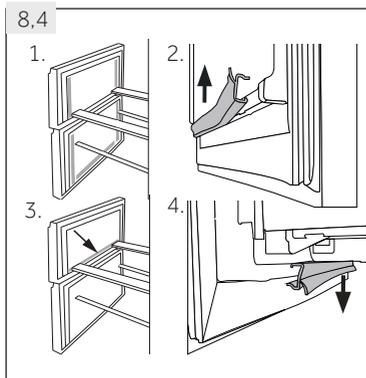

8.4 Guarnizioni della porta ausiliaria rimovibili

Ci sono sei guarnizioni ausiliarie sulla porta e sul cassetto superiore e inferiore del congelatore.

1. Localizzare le cinque guarnizioni ausiliarie sulla porta e sul cassetto superiore e inferiore del congelatore (Fig. 8.4-1.).
2. Verificare che le parti di guarnizioni piegate puntino verso l'interno quando vengono fissate (Fig. 8.4-2.).
3. Localizzare la guarnizione **inferiore** del cassetto superiore, conformemente a quanto indicato (Fig. 8.4-3.).
4. Verificare che le parti di guarnizioni piegate puntino verso il basso quando vengono fissate (Fig. 8.4-4.).

Sarà possibile ricevere queste guarnizioni, come anche quelle della porta / cassetto rivolgendosi all'assistenza clienti (cfr. scheda garanzia).

8.5 Non uso per lunghi periodi di tempo

Qualora il dispositivo non venga usato a lungo e non si usi la funzione Holiday per il frigorifero:

- ▶ Estrarre gli alimenti.
- ▶ Togliere il cavo di alimentazione.
- ▶ Pulire il dispositivo secondo quanto descritto più sopra.
- ▶ Tenere aperti porta/cassetto del congelatore per evitare la formazione di cattivi odori all'interno.



Informativa: Spegnimento

Spegnere il dispositivo unicamente nel caso in cui ciò sia strettamente necessario.

8.6 Spostamento dell'apparecchiatura

1. Togliere tutti gli alimenti e scollegare il dispositivo.
2. Fissare i ripiani e tutte le parti mobili nel frigorifero e nel congelatore servendosi di nastro adesivo.
3. Non inclinare il frigorifero più di 45° per evitare di danneggiare il sistema refrigerante.



AVVERTENZA!

- ▶ Non sollevare il dispositivo prendendolo per le maniglie.
- ▶ Non posizionare mai il dispositivo in orizzontale a terra.

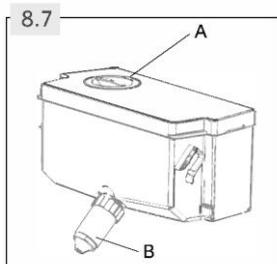

8.7 Pulizia del serbatoio dell'acqua (HFW7720EWMP)

1. Estrarre il serbatoio dell'acqua dall'elettrodomestico.
2. Togliere il coperchio (Fig. 8.7-A).
3. Svitare il rubinetto dell'erogatore (Fig 8.7-B).
4. Pulire il serbatoio e il rubinetto dell'erogatore con acqua calda e detersivo liquido per i piatti. Risciacquare accuratamente per eliminare tutto il sapone.
5. Applicare il rubinetto dell'erogatore, chiudere il coperchio e collocare nuovamente il serbatoio nell'elettrodomestico.

Molti dei problemi più ricorrenti possono essere risolti senza competenze specifiche. In caso di problemi controllare tutte le possibilità indicate e attenersi alle seguenti istruzioni prima di contattare il servizio post vendita. Cfr. ASSISTENZA CLIENTI.



AVVERTENZA!

- ▶ Prima di eseguire qualunque intervento di manutenzione, spegnere l'apparecchio ed estrarre la spina dalla presa.
- ▶ Gli interventi di manutenzione sulla strumentazione elettrica vanno eseguiti unicamente da elettricisti esperti, dato che l'esecuzione di riparazioni in modo non adeguato può causare gravi danni alla strumentazione.
- ▶ Un'alimentazione danneggiata va sostituita unicamente dal produttore, dal suo agente di servizio o da persone qualificate al fine di evitare pericoli.

9.1 Tabella, guida alla risoluzione dei problemi

Problema	Possibile causa	Possibile soluzione
Il compressore non funziona.	<ul style="list-style-type: none"> • La spina non è collegata alla presa di corrente. • Il dispositivo si trova nel ciclo di sbrinatoria. 	<ul style="list-style-type: none"> • Inserire la spina nella presa. • Si tratta di una condizione normale per un frigorifero con funzione di sbrinamento automatica.
Il dispositivo funziona frequentemente oppure funziona per periodi di tempo troppo lunghi.	<ul style="list-style-type: none"> • La temperatura interna o esterna è troppo alta. • Il dispositivo è stato spento per lunghi periodi di tempo. • Una porta o un cassetto del dispositivo non è stato chiuso correttamente. • La porta / il cassetto sono stati aperti con eccessiva frequenza o troppo a lungo. • L'impostazione di temperatura per lo scomparto del frigorifero è troppo bassa. • La guarnizione della porta o del cassetto è sporca, usurata, rotta o non è posizionata correttamente. • Non è garantito il livello adeguato di circolazione dell'aria. 	<ul style="list-style-type: none"> • In questo caso, è normale che il dispositivo funzioni più a lungo. • Di norma, sono necessarie dalle 8 alle 12 ore per consentire un raffreddamento completo del dispositivo. • Chiudere la porta, o il cassetto, e garantire che il dispositivo si trovi su una superficie piana e che non vi siano alimenti o contenitori che bloccano la porta. • Non aprire le porte o i cassetti con eccessiva frequenza. • Impostare la temperatura a un livello superiore fino a che non si ottenga una temperatura soddisfacente all'interno del frigorifero. Sarà necessario attendere 24 ore affinché la temperatura all'interno del frigorifero si stabilizzi. • Pulire la guarnizione della porta o del cassetto, o provvedere alla loro sostituzione da parte del servizio clienti. • Garantire un livello di ventilazione adeguato.
La parte interna del frigorifero è sporca e/o emette cattivi odori.	<ul style="list-style-type: none"> • La parte interna del frigorifero deve essere pulita. • All'interno del frigorifero sono conservati alimenti che emettono odori forti. 	<ul style="list-style-type: none"> • Pulire l'interno del frigorifero. • Avvolgere completamente gli alimenti.

Problema	Possibile causa	Possibile soluzione
All'interno del dispositivo non c'è abbastanza freddo.	<ul style="list-style-type: none"> La temperatura è impostata su un livello troppo alto. Cibi troppo caldi sono stati conservati. Sono stati inseriti troppi alimenti contemporaneamente. I prodotti sono troppo vicini tra loro. Una porta o un cassetto del dispositivo non è stato chiuso correttamente. La porta / il cassetto sono stati aperti con eccessiva frequenza o troppo a lungo. 	<ul style="list-style-type: none"> Resettare la temperatura. Lasciare sempre che gli alimenti si raffreddino prima di riporli all'interno del frigorifero. Conservare sempre piccole quantità di cibo. Lasciare sempre uno spazio fra i diversi alimenti, per consentire il flusso dell'aria. Chiudere la porta e/o il cassetto. Non aprire le porte o i cassetti con eccessiva frequenza.
All'interno del dispositivo c'è troppo freddo.	<ul style="list-style-type: none"> La temperatura è impostata su un livello troppo basso. La funzione Power-freeze viene attivata o funzione da troppo tempo. 	<ul style="list-style-type: none"> Resettare la temperatura. Disattivazione della funzione Power-freezer.
Formazione di umidità all'interno dello scomparto frigorifero.	<ul style="list-style-type: none"> Il clima è troppo caldo e troppo umido. Una porta o un cassetto del dispositivo non è stato chiuso correttamente. La porta / il cassetto sono stati aperti con eccessiva frequenza o troppo a lungo. I contenitori di alimenti o liquidi sono lasciati aperti. 	<ul style="list-style-type: none"> Aumentare la temperatura. Chiudere la porta e/o il cassetto. Non aprire le porte o i cassetti con eccessiva frequenza. Lasciare che gli alimenti caldi si raffreddino a temperatura ambiente, e coprire gli alimenti liquidi.
L'umidità si accumula sulla superficie esterna del frigorifero o fra le porte/fra la porta e il cassetto.	<ul style="list-style-type: none"> Il clima è troppo caldo e troppo umido. La porta o il cassetto non sono chiusi saldamente. L'aria fredda all'interno del dispositivo e l'aria calda all'esterno causano condensa. 	<ul style="list-style-type: none"> Si tratta di una condizione normale con climi umidi. Ciò varierà al variare del livello di umidità. Verificare che la porta e il cassetto siano chiusi saldamente.
Ghiaccio duro e gelo nello scomparto congelatore.	<ul style="list-style-type: none"> I cibi non sono stati confezionati in modo adeguato. Una porta o un cassetto del dispositivo non è stato chiuso correttamente. La porta / il cassetto sono stati aperti con eccessiva frequenza o troppo a lungo. La guarnizione della porta o del cassetto è sporca, usurata, rotta o non è posizionata correttamente. Qualcosa all'interno impedisce la chiusura corretta del cassetto o della porta. 	<ul style="list-style-type: none"> Conservare sempre bene i vari cibi. Chiudere la porta e/o il cassetto. Non aprire le porte o i cassetti con eccessiva frequenza. Pulire la guarnizione della porta o del cassetto, o provvedere alla loro sostituzione con altre guarnizioni nuove. Riposizionare i ripiani, i supporti sulle porte o i contenitori interni per consentire la chiusura della porta o dei cassetti.

Problema	Possibile causa	Possibile soluzione
Il dispositivo emette rumori strani.	<ul style="list-style-type: none"> • Il dispositivo non era appoggiato su una superficie piana. • Il dispositivo tocca alcuni oggetti nelle immediate vicinanze. 	<ul style="list-style-type: none"> • Regolare i piedini e livellare il dispositivo. • Togliere gli oggetti nelle immediate vicinanze del dispositivo.
Si sente un allarme suonare.	<ul style="list-style-type: none"> • La porta dello scomparto frigorifero è aperta. 	<ul style="list-style-type: none"> • Chiudere la porta o silenziare l'allarme manualmente.
Si sente un debole ronzio.	<ul style="list-style-type: none"> • Il sistema anti-condensa è in funzione. 	<ul style="list-style-type: none"> • In questo modo si evita la condensa. Non si tratta di un'anomalia di funzionamento.
Il sistema di illuminazione interno non funziona.	<ul style="list-style-type: none"> • La spina non è collegata alla presa di corrente. • Il sistema di alimentazione non è intatto. • Una delle lampade LED non funziona. 	<ul style="list-style-type: none"> • Inserire la spina nella presa. • Controllare il sistema di alimentazione della stanza. Contattare la società elettrica! • Rivolgersi all'assistenza clienti per la sostituzione della lampada.
I lati del frigorifero e la parete della porta si surriscaldano.	<ul style="list-style-type: none"> • Non si tratta di un'anomalia di funzionamento. 	<ul style="list-style-type: none"> • -

9.2 Interruzione di corrente

In caso di black out, gli alimenti dovrebbero rimanere al fresco in modo sicuro per all'incirca 12 ore. Attenersi alle seguenti indicazioni durante un black out prolungato, in particolar modo se ciò avviene d'estate:

- ▶ Aprire la porta o i cassetti solamente quando ciò è strettamente necessario.
- ▶ Non collocare alimenti aggiuntivi all'interno del dispositivo durante un blackout.
- ▶ Qualora sia stata fornita una notifica del black out, e il black out si prolunghi per più di 12 ore, recuperare del ghiaccio e collocarlo in un contenitore sulla parte superiore dello scomparto frigorifero.
- ▶ Non appena viene ripristinata la corrente, consigliamo di ispezionare immediatamente gli alimenti contenuti all'interno.
- ▶ Dato che in caso di black out la temperatura all'interno del frigorifero aumenta, il periodo di conservazione, nonché le qualità di commestibilità degli alimenti verranno ridotte. Gli eventuali alimenti che si scongelano dovranno essere consumati, cotti o nuovamente congelati, ove necessario, subito dopo, al fine di evitare rischi per la salute.



Informativa: Funzione di memoria in caso di black-out

Dopo che la corrente è stata ripristinata il dispositivo continua con le impostazioni impostate prima del black out.

10.1 Disimballaggio



AVVERTENZA!

- ▶ L'apparecchiatura è pesante. Spostarlo sempre in due.
- ▶ Conservare tutti i materiali dell'imballaggio fuori dalla portata dei bambini e smaltirli in modo rispettoso dell'ambiente.
- ▶ Estrarre il dispositivo dall'imballaggio.
- ▶ Togliere tutti i materiali dell'imballaggio.

10.2 Condizioni ambientali

La temperatura della stanza dovrebbe sempre collocarsi in un intervallo compreso fra i 10 °C e i 43 °C, dato che può influenzare la temperatura all'interno del dispositivo stesso nonché il suo consumo sul piano energetico. Non installare il dispositivo vicino ad altri dispositivi che emettono calore, quali ad esempio forni e frigoriferi, isolamento.

10.3 Reversibilità della porta

(Solo modelli HTW7720ENMP/HTW7720ENMB)

Prima di fissare definitivamente il dispositivo, verificare che le cerniere delle porte siano posizionate in modo adeguato. Ove necessario, cfr. la sezione REVERSIBILITÀ PORTA.

10.4 Requisiti a livello di spazio

Spazio richiesto quando viene aperta la porta (Fig. 10.4):

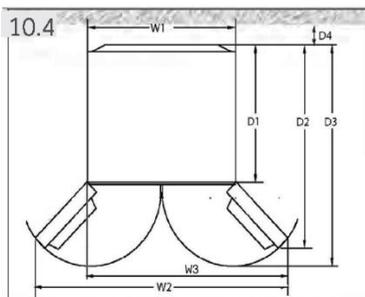

Modello	Larghezza in mm			Profondità in mm			Distanza dalla parete in mm
	W1	W2	W3	D1	D2	D3	D4
HTW7720ENMP	700	-	1198,5	600	1140	1322	100
HF7720EWMP	700	1188	-	600	887	966	100

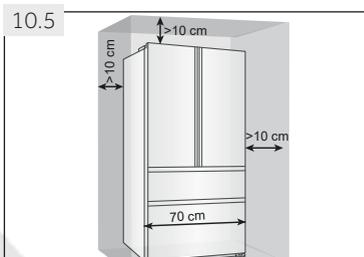

10.5 Sezione trasversale di ventilazione

Al fine di raggiungere un livello adeguato di ventilazione del dispositivo per ragioni di sicurezza, sarà necessario rispettare le informazioni riportate nella (Fig. 10.5).

Per gli apparecchi a libera installazione: «Apparecchio di refrigerazione non destinato ad essere utilizzato come apparecchio da incasso»

10.5 Allineare l'apparecchiatura

L'apparecchiatura dovrebbe essere collocato su una superficie piatta e resistente.

1. Inclinare l'apparecchiatura leggermente all'indietro (Fig. 10.5).
2. Impostare i piedini al livello desiderato.
3. Sarà possibile verificare la stabilità andando ad agire in modo alternato sulle diagonali. Questo leggero movimento dovrebbe essere lo stesso in entrambe le direzioni. In caso contrario, il telaio si potrebbe inclinare; le conseguenze sarebbero dei danni alle guarnizioni delle porte, che a loro volta causerebbero perdite. Una leggera inclinazione verso la parte posteriore facilita la chiusura della porta.

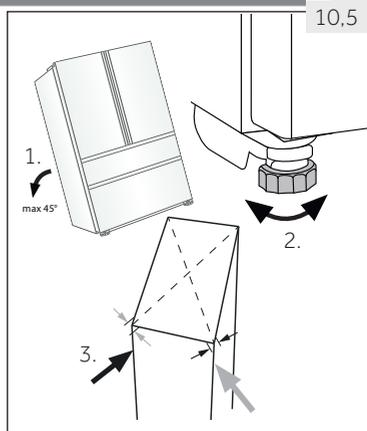

10.6 Regolazione di precisione delle porte

Se le porte non sono allineate, questo problema può essere risolto come segue:

10.6.1 Uso dei piedini regolabili

Ruotare i piedini regolabili seguendo la direzione della freccia (Fig. 10.6-1) per avvitare il piedino verso l'alto o verso il basso.

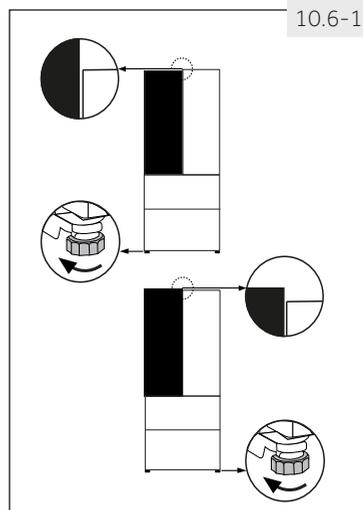

10.6.2 Uso di distanziatori

- ▶ Aprire la porta superiore e sollevarla.
- ▶ Fissare con attenzione il distanziatore (all'interno della borsa degli accessori) nell'anello in plastica bianco della cerniera centrale, eseguendo l'operazione a mano o servendosi di pinze (Fig. 10.6-2). Non graffiare o ammaccare la porta.

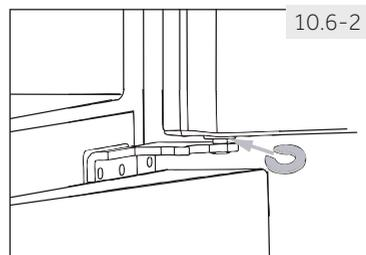

Informativa: Livellamento

Quando il dispositivo viene usato, e causa degli alimenti allineati le porte potrebbero non essere allineate. Eseguire la regolazione servendosi dei metodi sopra indicati.

10.7

10.7 Tempo d'attesa

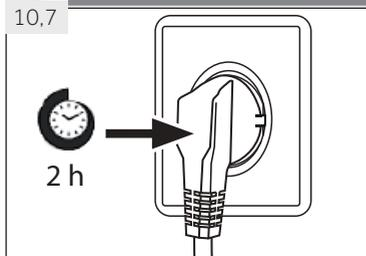

L'olio di lubrificazione si trova nella capsula del compressore e garantisce un funzionamento senza bisogno di interventi di manutenzione. Questo olio può attraversare il tubo chiuso se il trasporto viene eseguito col dispositivo inclinato. Prima di collegare il dispositivo alla sorgente di alimentazione sarà necessario attendere 2 ore (Fig. 10.7), affinché l'olio rientri all'interno della capsula.

10.8 Collegamento elettrico

Prima di ogni collegamento, verificare che:

- ▶ la sorgente di alimentazione, la presa e il fusibile siano adeguati alla targhetta informativa.
- ▶ la presa di alimentazione sia dotata di messa a terra e non vi siano collegate ciabatte o prolunga.
- ▶ il cavo di alimentazione e la presa siano conformi a quanto indicato.

Collegare la spina a una presa domestica debitamente dotata di messa a terra.



AVVERTENZA!

Per evitare rischi, rivolgersi all'assistenza clienti per sostituire un cavo di alimentazione danneggiato (cfr. scheda garanzia).

Quando si posiziona l'apparecchio, assicurarsi che il cavo di alimentazione non sia intrappolato o danneggiato.



Non localizzare prese multiple portatili o alimentatori portatili sul retro dell'apparecchio.

Prestare attenzione a non provocare un incendio accendendo materiali infiammabili.

POSIZIONAMENTO

Installare il frigorifero in un luogo in cui la temperatura ambientale corrisponda alla classe climatica indicata nell'etichetta dell'apparecchio:

- Temperata estesa (SN): «Apparecchio di refrigerazione destinato a essere utilizzato a una temperatura ambiente compresa tra 10 °C e 32 °C»
- Temperata (N): «Apparecchio di refrigerazione destinato a essere utilizzato a una temperatura ambiente compresa tra 16 °C e 32 °C»
- Subtropicale (ST): «Apparecchio di refrigerazione destinato a essere utilizzato a una temperatura ambiente compresa tra 16 °C e 38 °C»
- Tropicale (T): «Apparecchio di refrigerazione destinato a essere utilizzato a una temperatura ambiente compresa tra 16 °C e 43 °C»

10.9 Reversibilità della porta

Prima di collegare il dispositivo alla sorgente di alimentazione, consigliamo di verificare che sia possibile invertire la porta da destra, come viene consegnato il prodotto, a sinistra, qualora ciò sia necessario conformemente alla posizione di installazione nonché all'uso del dispositivo.



AVVERTENZA!

- ▶ L'apparecchiatura è pesante. Sarà necessario essere in due per eseguire l'inversione della porta.
- ▶ Prima di qualsiasi operazione, scollegare il dispositivo dalla presa di corrente.
- ▶ Non inclinare il dispositivo più di 45° al fine di evitare danni al sistema di raffreddamento.

Fasi del montaggio (Fig. 10.9):

1. Prendere gli strumenti necessari.
2. Scollegare il dispositivo.

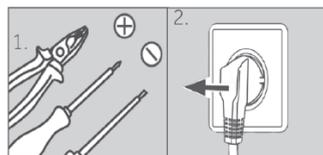

3. Togliere le cinque viti che tengono fissato il pannello anteriore (1) quindi togliere il pannello (2). Togliere il coperchio piccolo dal pannello anteriore, da sinistra verso destra.

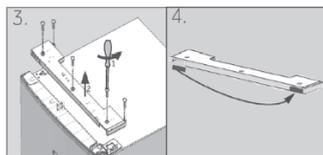

4. Scollegare il cavo di collegamento
5. Togliere il copricerniera superiore (1) e svitare la cerniera superiore (tre viti) sul lato destro (2).

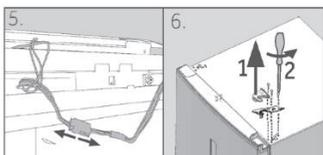

6. Sollevare la porta allentata del frigorifero, facendo attenzione, fino a toglierla dalla cerniera inferiore.
7. Capovolgere la porta, svitare il coperchio (1) e il blocco porta (2) con la parte di fissaggio (3).

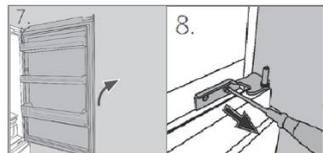

8. Togliere la cerniera inferiore della porta superiore.

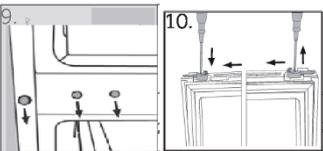

9. Modificare le posizioni dei tappi e della vite sul lato.

10. Cambiare lo stop della porta dalla posizione attuale al lato opposto

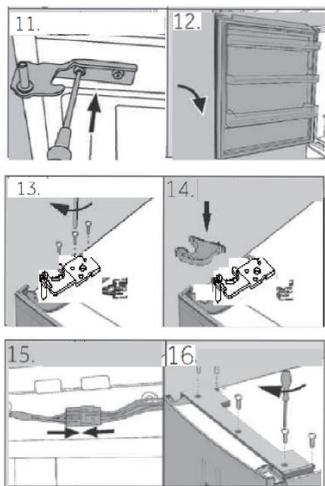

11. Estrarre la nuova cerniera inferiore della porta superiore dalla sacca degli accessori, quindi avvitare la sul lato sinistro dell'apparecchiatura.
12. Sollevare la porta superiore con attenzione sulla cerniera inferiore di modo che il perno ruoti sulla tamburo della cerniera.
13. Togliere la cerniera superiore dalla sacca degli accessori. Inserire il cavo di collegamento nella cerniera superiore e fissare la cerniera superiore con le tre viti sul lato sinistro dell'apparecchiatura.
14. Mettere il copricerniera (presente all'interno della sacca accessori) sopra alla cerniera.
15. Collegare il cavo di collegamento e inserirlo nell'apertura.
16. Sostituire il pannello anteriore e fissarlo con le cinque viti. Dopo il cambio della porta, controllare che le guarnizioni delle porte siano posizionate correttamente sull'alloggiamento e che tutte le viti siano ben serrate.

11.1 Specifiche del prodotto secondo il regolamento UE n. 2019/2016

Marchio di fabbrica	Haier	
Identificatore del modello	HTW7720ENMP HTW7720ENMB	HFW7720EWMP HFW7720ENMB
Categoria del modello	Frigorifero-congelatore	
Classe di efficienza energetica	E	
Consumo energetico annuo (kWh/anno) ¹⁾	301	302
Volume di raffreddamento (litri)	343	337
Volume di congelamento (litri)	140	140
Prestazioni (stelle)		
Temperatura degli altri vani > 14 °C	Non applicabile	
Sbrinamento automatico	Sì	
Sicurezza contro le interruzioni di corrente (h)	12	10
Capacità di congelamento (kg/24 h)	10	
Classe climatica Questo elettrodomestico è destinato all'uso con temperature ambiente comprese tra 10 °C e 43 °C.	SN.N.ST.T	
Classe di emissione di rumore ed emissioni acustiche aeree (db(A) re 1pW)	C (37)	
Tempo di aumento della temperatura (h)	12	10
Tipo di costruzione	Indipendente	

¹⁾ In base a risultati di test standard per 24 ore. Il consumo energetico effettivo dipende dalla modalità di utilizzo dell'elettrodomestico e dalla sua collocazione

11.2 Dati tecnici supplementari

Volume totale (litri)	483	477
Tensione / Frequenza	220-240 V~ / 50 Hz	
Alimentazione in ingresso (W)	120	
Corrente di ingresso (A)	1,5	
Fusibile principale (A)	16	
Refrigerante / Quantità	HTW7720ENMP/HFW7720EWMP: R600a / 62 g	
Dimensioni (P/L/A in mm)	675×700×2006	

11.3 Norme e direttive 

Questo prodotto è conforme ai requisiti di tutte le direttive CE vigenti con le corrispondenti norme armonizzate che prevedono il marchio CE.

Consigliamo di fare riferimento alla nostra Assistenza Clienti Haier; consigliamo inoltre di servirsi di componenti originali.

In caso di problemi col dispositivo, controllare come prima cosa la sezione GUIDA ALLA RISOLUZIONE DEI PROBLEMI.

Qualora non fosse possibile trovare una soluzione, contattare

- ▶ il proprio rivenditore locale
- ▶ l'area Assistenza & Supporto su www.haier.com dove è possibile trovare numeri di telefono e Domande Frequenti e da dove è possibile attivare la richiesta di intervento.

Per contattare il nostro Servizio, verificare di disporre dei seguenti dati.

Le informazioni si trovano sulla targhetta.

Modello _____ Numero seriale _____

Consigliamo inoltre di controllare la Scheda Garanzia fornita in dotazione col prodotto qualora si debba fare ricorso alla garanzia.

▶ **DISPONIBILITA' DEI RICAMBI**

termostati, sensori di temperatura, schede a circuiti stampati e sorgenti luminose sono disponibili per un periodo minimo di sette anni dall'immissione sul mercato dell'ultima unità del modello; maniglie e cerniere delle porte, vassoi e cesti sono disponibili per un periodo minimo di sette anni e guarnizioni delle porte per un periodo minimo di dieci anni dall'immissione sul mercato dell'ultima unità del modello;

▶ **GARANZIA**

La garanzia minima è: 2 anni per i Paesi UE, 3 anni per la Turchia, 1 anno per il Regno Unito, 1 anno per la Russia, 3 anni per la Svezia, 2 anni per la Serbia, 5 anni per la Norvegia, 1 anno per il Marocco, 6 mesi per l'Algeria, la Tunisia nessuna garanzia legale richiesta.

Per richieste commerciali generiche indichiamo qui di seguito i nostri indirizzi in Europa:

I indirizzi Haier europei

Paese*	Indirizzo postale	Paese*	Indirizzo postale
Italia	Haier Europe Trading SRL Via De Cristoforis, 12 21100 Varese ITALIA	Francia	Haier Francia SAS 3-5 rue des Graviers 92200 Neuilly sur Seine FRANCIA
Spagna Portogallo	Haier Iberia SL Pg. Garcia Faria, 49-51 08019 Barcellona SPAGNA	Belgio-FR Belgio-NL Paesi Bassi Lussemburgo	Haier Benelux SA Anderlecht Route de Lennik 451 BELGIO
Germania Austria	Haier Germania GmbH Hewlett-Packard-Str. 4 D-61352 Bad Homburg GERMANIA	Polonia Repubblica Ceca Ungheria Grecia Romania Russia	Haier Polonia Sp. zo.o. Al. Jerozolimskie 181B 02-222 Varsavia POLONIA
Regno Unito	Haier Appliances Regno Unito Co.Ltd. One Crown Square Church Street East Woking, Surrey, GU21 6HR Regno Unito		



HTW7720ENMP_IT_V02_042021

Haier



Navodila za uporabo

Hladilnik–zamrzovalnik

HTW7720ENMP

HFW7720EWMP

HTW7720ENMB

HFW7720ENMB

SL

Haier

Zahvaljujemo se vam za nakup izdelka Haier.

Pred uporabo aparata skrbno preberite ta navodila. Navodila vsebujejo pomembne informacije, ki vam bodo pomagale čim bolj izkoristiti aparat ter zagotoviti varno in pravilno namestitev, uporabo in vzdrževanje.

Ta priročnik hranite na priročnem mestu, da je vedno na dosegu roke za varno in pravilno uporabo aparata.

Če aparat prodate, ga podarite ali pustite za sabo, ko se selite, poskrbite, da boste ta priročnik predali novemu lastniku, da se bo lahko seznanil z aparatom in varnostnimi opozorili.

Legenda



Opozorilo – Pomembne varnostne informacije



Splošne informacije in nasveti



Okoljske informacije

Odstranjevanje



Pomagajte varovati okolje in zdravje ljudi. Embalažo odložite v ustrezne zbiralnike za recikliranje. Pomagajte pri recikliranju električnih in elektronskih odpadnih naprav. Aparatov, označenih s tem simbolom, ne odlagajte med gospodinjske odpadke. Vrnite izdelek vašemu lokalnemu obratu za recikliranje ali se obrnite na občinski urad.



OPOZORILO!

Nevarnost telesnih poškodb ali zadužitve!

Hladilna sredstva in pline je treba odstraniti profesionalno. Prepričajte se, da cevi hladilnega tokokroga niso poškodovane, preden jih ustrezno zavržete. Aparat pred čiščenjem odklopite z napajanja. Odsluženemu aparatu odrežite električni kabel in ga zavržite. Odstranite pladnje in predale ter zatič in tesnila vrat, da preprečite zapiranje otrok in hišnih ljubljencev v aparat.

1 - Varnostne informacije	4
2 - Predvidena uporaba	8
3 - Opis izdelka	9
4 - Nadzorna plošča	11
5 - Uporaba	12
6 - Namigi za varčevanje z električno energijo	22
7 - Oprema	23
8 - Nega in čiščenje	26
9 - Odpravljanje težav	29
10 - Namestitev	32
11 - Tehnični podatki	37
12 - Služba za pomoč strankam	38

Pred prvim vklopom aparata preberite naslednje varnostne nasvete!:



OPOZORILO!

Pred prvo uporabo

- ▶ Prepričajte se, da med prevozom ni prišlo do poškodb.
- ▶ Odstranite vso embalažo in shranjujte izven dosega otrok.
- ▶ Pred namestitvijo aparata počakajte vsaj dve uri, da zagotovite polno učinkovitost hladilnega krogotoka.
- ▶ Aparat naj prenašata vsaj dve osebi, ker je težek.

Namestitvev

- ▶ Aparat naj bo postavljen v dobro prezračevan prostor. Poskrbite, da bo nad aparatom in okoli njega vsaj 10 cm prostora.
- ▶ Aparata nikoli ne postavljajte na vlažno mesto ali mesto, kjer bi lahko po njem brizgala voda. Očistite in pobrišite vodne kapljice in madeže z mehko čisto krpo.
- ▶ Aparata ne postavljajte neposredno na sonce ali blizu virov toplote (npr. štedilnikov, grelcev).
- ▶ Aparat namestite na mestu, ki je primerno njegovi velikosti in namenu.
- ▶ Poskrbite, da bodo prezračevalne odprtine aparata ali vgradnih elementov proste in neovirane.
- ▶ Prepričajte se, da se podatki o električnem toku na ploščici s tehničnimi navedbami ujemajo z napajanjem. V nasprotnem primeru se obrnite na električarja.
- ▶ Aparat deluje z izmeničnim napajanjem 220–240 VAC/50 Hz. Nenormalno nihanje napetosti lahko povzroči, da se aparat ne zažene, poškoduje regulator temperature ali kompresor ali pa se med delovanjem pojavi nenavaden hrup. V tem primeru se namesti samodejni regulator.
- ▶ Uporabite ločeno ozemljeno vtičnico za napajanje, ki je lahko dostopna. Aparat mora biti ustrezno ozemljen.
- ▶ **Samo za Združeno kraljestvo:** Napajalni kabel aparata je opremljen s 3-kabelskim (ozemljitvenim) vtičem, ki ustreza standardni 3-kabelski (ozemljeni) vtičnici. Nikoli ne odrežite in ne odstranjujte tretjega zatiča (ozemljitev). Po namestitvi aparata mora biti vtič dostopen.
- ▶ Ne uporabljajte adapterjev z več vtiči in podaljškov.
- ▶ Prepričajte se, da se napajalni kabel ni zataknil pod hladilnikom. Ne stopajte na napajalni kabel.
- ▶ Ne poškodujte hladilne napeljave.

**OPOZORILO!****Vsakodnevna uporaba**

- ▶ To napravo lahko uporabljajo otroci, starejši od 8 let, in osebe z zmanjšanimi fizičnimi, senzoričnimi ali umskimi zmožnostmi ali s pomanjkanjem izkušenj ter znanja, če so pod ustreznim nadzorom ali so prejeli navodila za varno uporabo naprave in razumejo s tem povezana tveganja.
- ▶ Otroci, mlajši od 3 let, naj se zadržujejo stran od aparata, razen če so pod stalnim nadzorom.
- ▶ Otroci naj se z aparatom ne igrajo.
- ▶ Če v bližini aparata pušča hladilni plin ali drug vnetljiv plin, izklopite ventil uhajajočega plina, odprite vrata in okna ter ne odklopite napajalnega kabla hladilnika ali drugega aparata.
- ▶ Upoštevajte, da je naprava nastavljena za delovanje v določenem območju temperature okolja med 10 in 43 °C. Aparat morda ne bo deloval pravilno, če je dlje časa izpostavljen temperaturi, ki je višja ali nižja od navedene.
- ▶ Na hladilnik ne postavljajte nestabilnih predmetov (težkih predmetov, posod, napolnjenih z vodo), da se izognete poškodbam zaradi padca ali električnega udara zaradi stika z vodo.
- ▶ Ne vlecite vratnih polic. Vrata se lahko potegnejo poševno, stojalo za steklenice se lahko izvleče ali pa se naprava prevrne.
- ▶ Vrata odpirajte in zapirajte samo z ročaji. Razmik med vrati ter vrati in omaro je zelo ozek. Ne segajte z rokami v te predele, da se izognete priprtju prstov. Vrata hladilnika odprite ali zaprite le, če v območju premikanja vrat ni otrok.
- ▶ Ne shranjujte ali uporabljajte vnetljivih, eksplozivnih ali jedkih snovi v aparatu ali njegovi bližini.
- ▶ V aparatu ne shranjujte zdravil, bakterij ali kemičnih snovi. Ta aparat je gospodinjski aparat, zato ni priporočljivo hraniti materialov, ki zahtevajo strogo določene temperature.
- ▶ V zamrzovalniku nikoli ne shranjujte tekočin v steklenicah ali pločevinkah (razen močnih žganih pijač), zlasti gaziranih pijač, saj jih bo med zamrzovanjem razneslo.
- ▶ Preverite stanje hrane, če je prišlo do segrevanja v zamrzovalniku.



OPOZORILO!

Vsakodnevna uporaba

- ▶ Ne nastavite nepotrebno nizke temperature v predelu hladilnika. Pri visokih nastavitvah lahko pride do temperatur pod ničlo. Pozor: Steklenice lahko počijo.
- ▶ Zamrznjenih živil se ne dotikajte z mokrimi rokami (uporabite rokavice). Še posebej ne jejte ledenk takoj, ko jih vzamete iz zamrzovalnika. Obstaja tveganje za zamrznitev ali nastanek mehurjev zaradi zmrzali. PRVA pomoč: takoj postavite pod tekočo mrzlo vodo. Ne vlecite proč!
- ▶ Med delovanjem se ne dotikajte notranjosti zamrzovalnega dela, zlasti z mokrimi rokami, saj lahko vaše roke primrznejo na površino.
- ▶ V primeru prekinitve napajanja ali pred čiščenjem aparat izklopite. Pred ponovnim zagonom aparata počakajte vsaj 5 minut, saj lahko pogosto zaganjanje poškoduje kompresor.
- ▶ Ne uporabljajte električnih naprav v predalih za shranjevanje živil v aparatu, razen če njihovo uporabo priporoča proizvajalec.

Vzdrževanje/čiščenje

- ▶ Poskrbite, da bodo otroci pod nadzorom, če bodo opravljali čiščenje in vzdrževanje.
- ▶ Pred vsakim rednim vzdrževanjem aparat odklopite iz električnega napajanja. Pred ponovnim zagonom aparata počakajte vsaj 5 minut, saj lahko pogosto zaganjanje poškoduje kompresor.
- ▶ Pri izklopu aparata primite vtič kabla, ne vlecite kabla.
- ▶ Zmrzali in ledu ne strgajte z ostrimi predmeti. Ne uporabljajte razpršil in električnih grelnikov, kot so grelnik, sušilec za lase, parni čistilniki ali drugi viri toplote, da se izognete poškodbam plastičnih delov.
- ▶ Ne uporabljajte mehanskih sredstev za pospešitev odmrzovanja oziroma sredstev, ki jih ne priporoča proizvajalec.
- ▶ Če je priključni kabel poškodovan, morate preprečiti morebitna tveganja, zato ga sme nadomestiti samo proizvajalec, njegov servisni agent ali drug kvalificiran serviser.
- ▶ Aparata ne poskušajte popravljati, razstavljati ali spreminjati sami. V primeru popravila se obrnite na našo službo za stranke.

OPOZORILO!

Vzdrževanje/čiščenje

- ▶ Vsaj enkrat letno odstranite prah na hrbtni strani enote, da se izognete nevarnosti požara in povečani porabi energije.
- ▶ Med čiščenjem aparata ne škropite ali spirajte.
- ▶ Aparata ne čistite s pršenjem vode ali paro.
- ▶ Hladnih steklenih polic ne čistite z vročo vodo. Zaradi nenadne spremembe temperature se lahko steklo zlomi.

Informacije o hladilnih plinih

OPOZORILO!

Aparat vsebuje vnetljivo hladilno sredstvo IZOBUTAN (R600a). Prepričajte se, da hladilni tokokrog med transportom ali namestitvijo ni poškodovan. Puščanje hladilnega sredstva lahko povzroči poškodbe oči ali pa se sredstvo vname. Če je prišlo do poškodbe, aparatu ne približujte odprtih virov ognja, temeljito prezračite prostor, ne priključujte ali odklapljajte napajalnih kablov aparata ali katere koli druge naprave. Obvestite službo za pomoč strankam.

Če oči pridejo v stik s hladilnim sredstvom, jih takoj sperite pod tekočo vodo in pokličite očesnega specialista.

POZOR!

Ko zaprete vrata, naj bo navpični vratni nosilec na levih vratih upognjen navznoter (1).

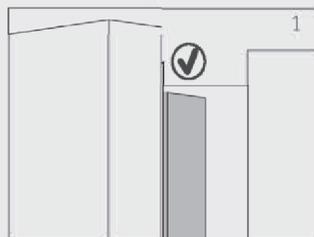

Če poskušate zapreti leva vrata in vodoravni vratni nosilec ni upognjen (2), ga morate najprej upogniti, sicer bo vratni nosilec zadel pritrdilno gred ali desna vrata. Tako lahko pride do poškodbe vratnega nosilca ali puščanja.

V navpičnem vratnem nosilcu je grelna nit. Temperatura površine se bo nekoliko dvignila, kar je normalno in ne bo vplivalo na delovanje hladilnika

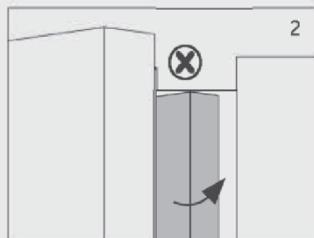

2.1 Predvidena uporaba

Ta aparat je namenjen hlajenju in zamrzovanju hrane. Zasnovan je izključno za uporabo v gospodinjstvu v suhih notranjih prostorih. Ni primeren za komercialno ali industrijsko uporabo.

Spreminjanje aparata je prepovedano. Nenamenska uporaba lahko povzroči nevarnosti in izgubo garancijskih zahtevkov.

2.2 Dodatki

Preverite dodatke in literaturo v skladu s tem seznamom (sl. 2.2):



* HTW7720ENMP/HTW7720ENMB

i Obvestilo: Razlike

Zaradi tehničnih sprememb in različnih modelov se lahko nekatere ilustracije v tem priročniku razlikujejo od vašega modela.

Slika aparata (sl. 3)

Model: HFW7720EWMP/HFW7720ENMB

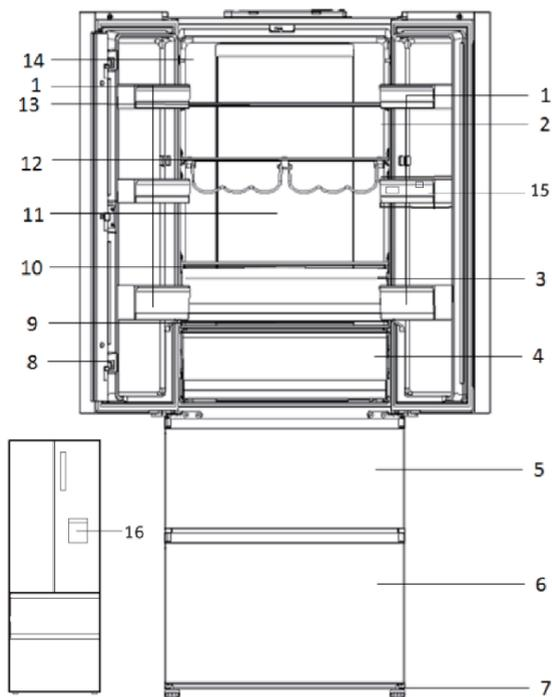

- | | |
|--|--------------------------------------|
| 1 Predal v vratih | 9 Stekljeni pokrov predala My Zone |
| 2 Indikator temperature O.K. (izbirno) | 10 Stekljeni pokrov predala Humidity |
| 3 Predal Humidity Zone | 11 Zadnja svetilka |
| 4 Predal My Zone | 12 Stojalo za steklenico |
| 5 Zgornji predal zamrzovalnika | 13 Stekljena polica |
| 6 Spodnji predal zamrzovalnika | 14 Tablica z nazivnimi podatki |
| 7 Nastavljive nogice | 15 Rezervoar za vodo (HFW7720EWMP) |
| 8 Vratni nosilec | 16 Dozirnik vode (HFW7720EWMP) |

Model: HTW7720ENMP/HTW7720ENMB

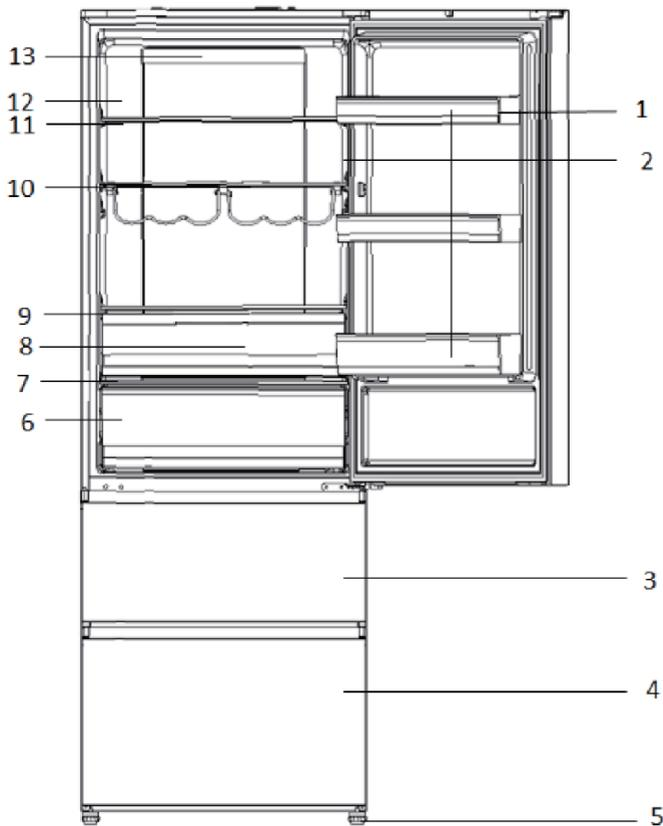

- 1 Predal v vratih
- 2 Indikator temperature O.K. (izbirno)
- 3 Zgornji predal zamrzovalnika
- 4 Spodnji predal zamrzovalnika
- 5 Nastavljive nogice
- 6 Predal My Zone
- 7 Stekleni pokrov predala My Zone
- 8 Predal Humidity Zone

- 9 Stekleni pokrov predala Humidity
- 10 Stojalo za steklenico
- 11 Steklena polica
- 12 Tablica z nazivnimi podatki
- 13 Zadnja svetilka

Nadzorna plošča (sl. 4)

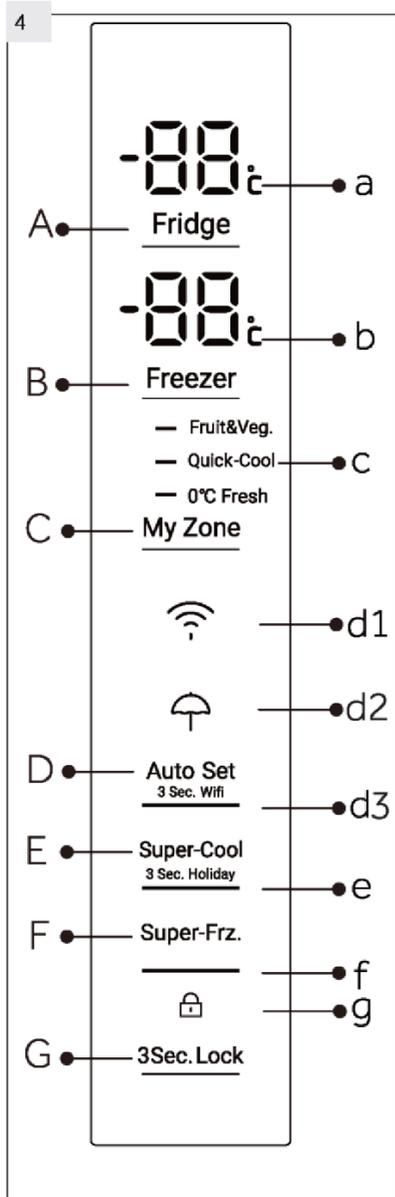
**Tipke:**

- A Nastavitev temperature hladilnika
- B Nastavitev temperature zamrzovalnika
- C Nastavitev My Zone
- D Način Auto Set in vklop/izklop funkcije Wi-Fi
- E Vklop/izklop funkcije Super Cool in Holiday
- F Vklop/izklop funkcije Super Freeze
- G Zaklepanje/odklepanje plošče

Kazalniki:

- a Temperatura v hladilnem prostoru
- b Temperatura v zamrzovalniku
- c Funkcija My Zone
- d1 Funkcija Wi-Fi
- d2 Funkcija Holiday
- d3 Način Auto Set
- e Funkcija Super-Cool
- f Funkcija Super-Freeze
- g Zaklep plošče

5.1 Pred prvo uporabo

- ▶ Odstranite vso embalažo in jo hranite izven dosega otrok ter jo zavržite na okolju prijazen način.
- ▶ Očistite notranjost in zunanost aparata z vodo in blagim detergentom, preden vanj položite hrano.
- ▶ Ko je aparat poravnan in očiščen, počakajte vsaj 2 uri, preden ga priključite na napajanje. Glejte poglavje NAMESTITEV.
- ▶ Preden aparat napolnite s hrano, predhodno ohladite predele pri visokih nastavitvah. Funkcija Super-Freeze pomaga hitro ohladiti zamrzovalni predel.
- ▶ Temperaturi v hladilniku in zamrzovalniku se samodejno nastavita na 5 °C oziroma -18 °C. To so priporočene nastavitve. Če želite, lahko te temperature ročno spremenite. Glejte NAČIN ROČNEGA PRILAGAJANJA.

5.2 Tipke senzorja

Gumbi na nadzorni plošči so tipke senzorjev, ki se odzovejo, ko se jih rahlo dotaknete s prstom.

5.3 Vkllop/izkllop aparata

Aparat začne delovati takoj, ko ga priključite na napajanje.

Ko je aparat prvič vklopljen, se prikažeta dejanski temperaturi hladilnika in zamrzovalnika (»a« in »b«). Zaslona bo zasvetil. Če so vrata zaprta, se bo po 30 sekundah izklopil. Morda je aktiven zaklep plošče.



Obvestilo: Prednastavitve

- ▶ Naprava je nastavljena na priporočeno temperaturo 5 °C (hladilnik) in -18 °C (zamrzovalnik). V običajnih pogojih okolja vam temperature ni treba nastavljati.
- ▶ Funkcija prednastavitve za predal My Zone je Fruit&Veg.
- ▶ Ko aparat vklopite potem, ko ste ga odklopili iz glavnega napajanja, lahko traja do 12 ur, da doseže pravilno temperaturo.

Pred izklopom izpraznite aparat. Če želite izklopiti aparat, izvlecite napajalni kabel iz vtičnice.

5.4 Stanje pripravljenosti

Zaslona se samodejno izklopi 30 sekund po pritisku tipke. Zaslona se bo samodejno zaklenil. Samodejno zasveti, če se dotaknete katere koli tipke ali odprete vrata/predal.

5.5



5.5 Zaklepanje/odklepanje plošče

Obvestilo: Zaklep plošče

Nadzorna plošča samodejno blokira aktivacijo, če se 30 sekund nihče ne dotakne gumba. Če želite opraviti kakršne koli nastavitve, mora biti nadzorna plošča odklenjena

- ▶ Dotaknite se tipke »G« za 3 sekunde, da blokirate aktivacijo vseh elementov plošče (sl. 5.5). Zdaj je prikazan sorodni indikator »d«.
- ▶ Za odklepanje se znova dotaknite tipke.

5.6 Alarm odprtih vrat

Ko vrata hladilnika ostanejo odprta več kot 1 minuto, se oglasi alarm za odprta vrata. Alarm lahko utišate tako, da zaprete vrata. Če vrata ostanejo odprta več kot 7 minut, se svetloba v hladilniku in osvetlitev nadzorne plošče samodejno izklopiata.

5.7 Izbira načina delovanja

Morda boste morali izbrati enega od naslednjih dveh načinov za nastavitev aparata:

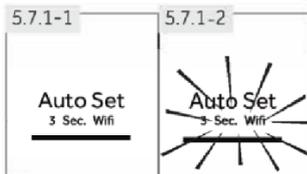

5.7.1 Način Auto Set

Če nimate posebnih zahtev, priporočamo, da uporabite način Auto Set. V tem načinu lahko naprava samodejno prilagodi nastavitev temperature glede na temperaturo okolice in spremembo temperature v aparatu. Ta funkcija je popolnoma prostoročna.

1. Odklenite ploščo tako, da se dotaknete tipke »G«, če je zaklenjena (sl. 5.5)
2. Dotaknite se tipke »D« (sl. 5.7.1.1)
3. Indikator »d3« zasveti in funkcija se aktivira (slika 5.7.1-2)

S ponovitvijo zgornjih korakov ali izbiro druge funkcije lahko to funkcijo znova izklopite.

5.7.2 Način ročnega prilagajanja

Če želite ročno nastaviti temperaturo aparata za shranjevanje določenega živila, lahko temperaturo nastavite prek tipke za nastavitev temperature:

Obvestilo: Spor z drugimi funkcijami

Temperature ni mogoče nastaviti, če je aktivirana katera koli druga funkcija (Super-Cool, Super-Freeze, Holiday ali Auto Set) ali če je zaslon zaklenjen. Zasvetil bo ustrezni indikator in oglasil se bo zvočni signal.

5.7.2.1 Prilagoditev temperature hladilnika

1. Odklenite ploščo tako, da se dotaknete tipke »G«, če je zaklenjena (sl. 5.5).
2. Dotaknite se tipke »A« (hladilnik), da izberete predel hladilnika. Prikazana je dejanska temperatura v hladilniku (sl. 5.7.2-1).
3. Zaporedoma se dotikajte tipke »A« (hladilnik), dokler ne začne utripati zelena temperaturna vrednost (slika 5.7.2-2). Ob vsakem dotiku tipke se bo oglasil signal. Temperatura se zmanjšuje v intervalih po 1 °C, od najmanj 1 °C do največ 9 °C. Optimalna temperatura v hladilniku je 5 °C. Hladnejše temperature pomenijo nepotrebno porabo energije.
4. Za potrditev se dotaknite katerekoli tipke, razen »A« (hladilnik), ali pa se bo nastavev po 5 sekundah potrdila samodejno. Prikazana temperatura preneha utripati.

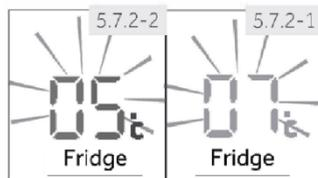

5.7.2.2 Prilagoditev temperature zamrzovalnika

1. Odklenite ploščo tako, da se dotaknete tipke »G«, če je zaklenjena (sl. 5.5).
2. Dotaknite se tipke »B« (zamrzovalnik) za izbiro predela zamrzovalnika. Prikazana je dejanska temperatura v predelu zamrzovalnika (slika 5.7.2-3).
3. Zaporedoma se dotikajte tipke »B« (Freezer), dokler ne začne utripati zelena temperaturna vrednost (slika 5.7.2-4). Ob vsakem pritisku tipke se bo oglasil signal. Temperatura se veča v intervalih po 1 °C, od -14 °C do -24 °C. Optimalna temperatura v zamrzovalniku je -18 °C. Hladnejše temperature pomenijo nepotrebno porabo energije.
4. Za potrditev se dotaknite katerekoli tipke, razen »B« (zamrzovalnik), ali pa se bo nastavev po 5 sekundah potrdila samodejno. Prikazana temperatura preneha utripati.

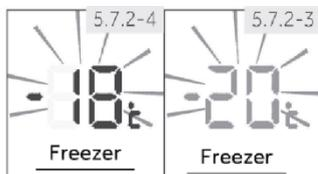

Obvestilo: Vplivi na temperature

Na notranjo temperaturo vplivajo naslednji dejavniki.

- ▶ Temperatura prostora
- ▶ Pogostost odpiranja vrat
- ▶ Količina shranjenih živil
- ▶ Namestitev aparata

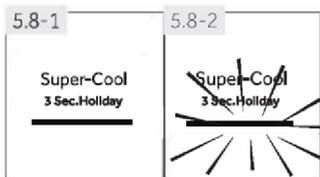

5.8 Funkcija Super-Cool

Vklopite funkcijo Super-Cool, če shranjujete večjo količino hrane (na primer po nakupu). Funkcija Super-Cool pospeši hlajenje sveže hrane in ščiti blago, ki je že shranjeno, pred neželenim segrevanjem. Ko se funkcija zažene, je temperatura skoraj +1 °C.

1. Odklenite ploščo tako, da se dotaknete tipke »G«, če je zaklenjena (sl. 5.5).
2. Dotaknite se tipke »E« (Super-Cool) (sl. 5.8.-1).
3. Zasvetil bo indikator »e« in funkcija se bo aktivirala (sl. 5.8-2).

S ponovitvijo zgornjih korakov ali izbiro druge funkcije lahko to funkcijo znova izklopite.

i Obvestilo: Samodejen izklop

Ta funkcija bo samodejno onemogočena, ko bo trajala več kot 4 ure.

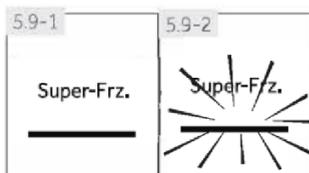

5.9 Funkcija Super-Freeze

Svežo hrano je treba čim prej zamrzniti do konca. Tako ohranimo najboljšo hranilno vrednost, videz in okus. Funkcija Super-Freeze pospeši zamrzovanje svežih živil in ščiti blago, ki je že shranjeno, pred neželenim segrevanjem. Če morate naenkrat zamrzniti veliko količino hrane, priporočamo, da predhodno nastavite funkcijo Super-Freeze 24 ur pred uporabo zamrzovalnega prostora. Ko se funkcija zažene, je temperatura nižja od -24 °C.

1. Odklenite ploščo tako, da se dotaknete tipke »G«, če je zaklenjena (sl. 5.5).
2. Dotaknite se tipke »F« (Super-Freeze) (sl. 5.9.-1).
3. Zasvetil bo indikator »f« in funkcija se bo aktivirala (sl. 5.9.-2).

S ponovitvijo zgornjih korakov ali izbiro druge funkcije lahko to funkcijo znova izklopite.

i Obvestilo: Samodejen izklop

Funkcija Super-Freeze se samodejno izklopi po 50 urah. Aparat bo nato deloval po predhodno nastavljeni temperaturi

5.10 Funkcija Holiday

Ta funkcija trajno nastavi temperaturo hladilnika na 17 °C. To omogoča, da so vrata praznega hladilnika lahko zaprta, ne da bi povzročala razvoj vonja ali plesni - med dolgo odsotnostjo (npr. med dopustom). Zamrzovalnik lahko nastavljate po želji

1. Odklenite ploščo tako, da se dotaknete tipke »G«, če je zaklenjena (sl. 5.5).
2. Dotaknite se tipke »E« (Super-Cool) za 3 sekunde (sl. 5.10). Indikator »d2« zasveti in funkcija se aktivira. S ponovitvijo zgornjih korakov ali izbiro druge funkcije lahko to funkcijo znova izklopite.



OPOZORILO!

V funkciji Holiday bo nastavev za ikone »Fruit&Veg, Quick Cool, 0 °C Fresh« v My Zone izklopljena, temperature za My Zone pa ne bo mogoče prilagoditi. Hladilnik in My Zone bosta prikazana v prejšnji nastavitvi, ko zapustite funkcijo Holiday.

5.11 Predal My Zone

Hladilnik je opremljen s predalom My Zone (sl. 5.11). Na voljo so naslednje funkcije:

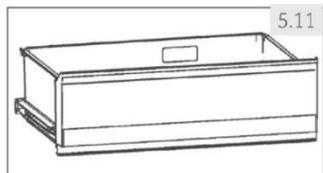

5.11.1 Funkcija Fruit&Veg.

Ta funkcija je primerna za shranjevanje svežega sadja in zelenjave.

Obvestilo: Funkcija Fruit&Veg.

V predalu My Zone ne shranjujte živil, občutljivih na mraz, kot so sadeži (ananas, avokado, banane, grenivke), zelenjava (krompir, jajčevci, fižol, kumare, bučke, paradižnik) in sir.

5.11.2 Funkcija 0 °C Fresh

Ta funkcija nastavi temperaturo v predalu My Zone na 0 °C. Primerno za shranjevanje sveže hrane, kot je meso ali riba. Večina živil ostane sveža pri 0 °C, vendar ne zamrzne.

Obvestilo: Funkcija 0 °C Fresh

- Zaradi različne vsebnosti vode v mesu bodo nekatere vrste mesa z več vlage zamrzile pri temperaturah, nižjih od 0 °C. Zato je treba »takoj razrezano« meso hraniti v predalu My-Zone pri temperaturi vsaj 0 °C.

5.11.3 Q-Cool (Quick-Cool)

Ta funkcija omogoča shranjevanje izdelkov, kot so sir, sveže testenine in mlečni izdelki. Temperatura v predelu My Zone je nastavljena na +2 °C.

Obvestilo: Predal My Zone

- ▶ Vedno je treba aktivirati eno od treh funkcij prostora My Zone
- ▶ Če želite znižati temperaturo hladilnika, uporabite funkcijo Q Cool. Če jo želite povišati, uporabite funkcijo Fruit & Veg.



5.11.4 Izbira funkcije za predel My Zone

1. Odklenite ploščo tako, da se dotaknete tipke »G«, če je zaklenjena (sl. 5.5)
2. Zaporedoma se dotaknite »C« (My Zone), dokler ne utripa zelena funkcija »c« (sl. 5.11.4).
3. Po nekaj sekundah začne indikator »c« svetiti neprekinjeno in nastavev je potrjena.

5.12

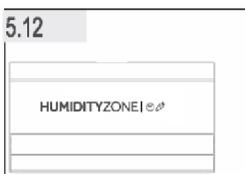

5.12 HUMIDITYZONE

Predal HUMIDITY ZONE je namenjen shranjevanju solat, sadja in zelenjave

5.13 Nasveti za shranjevanje svežih živil

5.13.1 Shranjevanje v hladilnik

Naj bo temperatura v hladilniku manj kot 5 °C

- ▶ Vročo hrano je treba pred shranjevanjem v aparatu ohladiti na sobno temperaturo
- ▶ Živila, ki jih želite shranjevati v hladilniku, je treba pred shranjevanjem oprati in posušiti
- ▶ Živila, ki jih želite shranjevati, morajo biti pravilno zaprta, da se izognete spremembam vonja ali okusa
- ▶ Ne shranjujte prevelikih količin hrane. Med posameznimi živili pustite nekaj mesta, da jih obda hladen zrak, s čimer dosežete boljše in bolj homogeno hlajenje
- ▶ Živila, ki jih uporabljate vsak dan, je treba hraniti na sprednji strani police.
- ▶ Med posameznimi živili in notranjimi stenami pustite nekaj mesta, s čimer omogočite pretok zraka. Zlasti pa ne shranjujte živil ob zadnji steni: hrana lahko primrzne na zadnjo steno. Izogibajte se neposrednemu stiku hrane (zlasti mastne ali kisle hrane) z notranjo oblogo, saj lahko olje/kislina uniči notranjo oblogo. Očistite mastno/kislo umazanijo, kadarkoli jo najdete
- ▶ Zamrznjena živila lahko nežno odmrznete v hladilniku. Tako prihranite energijo.

- ▶ Neprijetni vonji v hladilniku so znak, da se je nekaj razlilo in da je potrebno čiščenje. Glejte razdelek NEGA IN ČIŠČENJE
- ▶ Različna živila je treba postaviti na različna območja glede na njihove lastnosti (sl. 5.13-1)

- 1 Vložena hrana, konzervirana živila itd.
- 2 Maslo, sir, jajca, začimbe itd.
- 3 Prigrizki itd.
- 4 Vino, šampanjec itd.
- 5 Jajca, konzervirana živila, začimbe itd.
- 6 Testenine, mleko, tofu, mlečni izdelki itd.
- 7 Območje Humidity: solate, sadje in zelenjava
- 8 Pijače in ustekleničena živila
- 9 Predal My Zone
Sadje, zelenjava, solata (Fruit & Veg),
pijače v pločevinkah (S-Cool)
Surova sveža živila (0 °C Fresh)

- 1 Vložena hrana, konzervirana živila itd.
- 2 Maslo, sir, jajca, začimbe itd.
- 3 Prigrizki itd.
- 4 Vino, šampanjec itd.
- 5 Jajca, konzervirana živila, začimbe itd.
- 6 Testenine, mleko, tofu, mlečni izdelki itd.
- 7 Območje Humidity: solate, sadje in zelenjava
- 8 Pijače in ustekleničena živila
- 9 Predal My Zone
Sadje, zelenjava, solata (Fruit & Veg.),
pijače v pločevinkah (S-Cool)
Surova sveža živila (0 °C Fresh)
- 10 Rezervoar za vodo: Za shranjevanje pitne
vode (HFW7720EWMP)

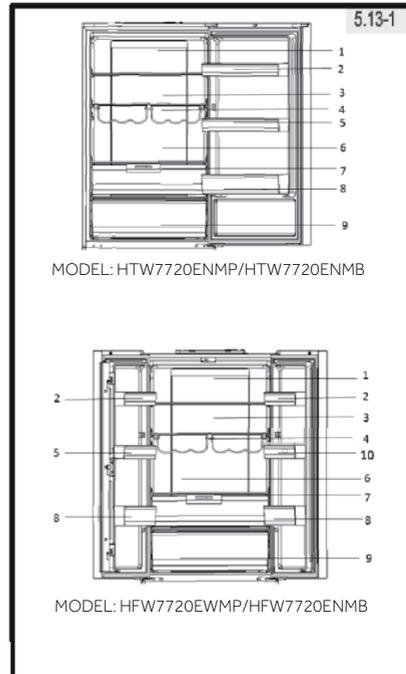

5.13.2 Shranjevanje v predelu zamrzovalnika

- ▶ Temperaturo zamrzovalnika pustite na -18°C .
- ▶ 24 ur pred zamrznitvijo preklopite na funkcijo Super-Freeze; za majhne količine hrane zadostuje 4–6 ur.
- ▶ Vročo hrano je treba pred shranjevanjem v zamrzovalnem predelu ohladiti na sobno temperaturo.
- ▶ Hrana, razrezana na majhne porcije, bo hitreje zmrznila in lažje jo boste odtalili ter kuhali. Priporočena teža vsakega obroka je manjša od 2,5 kg
- ▶ Bolje je, da hrano spravite v embalažo, preden jo shranite v zamrzovalnik. Zunanost embalaže mora biti suha, da se prepreči lepljenje vrečk. Embalažni materiali morajo biti brez vonja, nestrupeni in netoksični ter morajo tesniti.
- ▶ Da bi se izognili izteku obdobja shranjevanja, si zabeležite datum zamrznitve, rok in ime živila na embalaži glede na obdobja shranjevanja različnih živil.
- ▶ **OPOZORILO:** Kislina, alkalije in sol itd. lahko poškodujejo notranjo površino zamrzovalnika. Živil, ki vsebujejo te snovi (npr. morske ribe), ne polagajte neposredno na notranjo površino. Slano vodo v zamrzovalniku je treba takoj očistiti.
- ▶ Ne prekoračite časa shranjevanja živil, ki ga priporočajo proizvajalci. Iz zamrzovalnika vzemite samo potrebno količino hrane.
- ▶ Odmrznjena živila hitro zaužijte. Odmrznjene hrane ni mogoče znova zamrzniti, če je najprej ne skuhamo, sicer je manj užitna.
- ▶ V hladilnik ne nalagajte prevelikih količin sveže hrane. Glejte zamrzovalno zmogljivost zamrzovalnika - glejte TEHNIČNE PODATKE ali podatke na tipski tablici.
- ▶ Živila lahko hranite v zamrzovalniku pri temperaturi najmanj -18°C od 2 do 12 mesecev, odvisno od njihovih lastnosti (npr. meso: 3–12 mesecev, zelenjavo: 6–12 mesecev)
- ▶ Pri zamrzovanju sveže hrane se izogibajte stiku z že zamrznjeno hrano. Nevarnost odmrzovanja!

5.13.3 Pri shranjevanju komercialno zamrznjenih živil upoštevajte ta navodila:

- ▶ Vedno upoštevajte proizvajalčeve smernice glede dolžine za shranjevanje živil. Ne prekoračite teh smernic!
- ▶ Naj bo čas med nakupom in shranjevanjem čim krajši, da ohranite kakovost hrane.
- ▶ Kupite zamrznjena živila, ki so bila shranjena pri temperaturi -18°C ali manj.
- ▶ Izogibajte se nakupu hrane z ledom ali zmrzaljo na embalaži – to pomeni, da so bili izdelki v določenem trenutku morda delno odmrznjeni in znova zamrznjeni – dvig temperature vpliva na kakovost hrane.

5.14.1 Dozirniki vode (HFW7720EWMP)

Z dozirnikom vode (sl. 5.14.1) lahko točite hladno pitno vodo.

Rezervoar za vodo je treba očistiti pred prvo uporabo (glejte NEGA IN ČIŠČENJE).

**OPOZORILO!**

Uporabljajte samo pitno vodo.

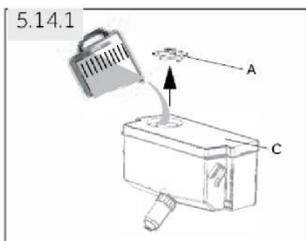

1. Prepričajte se, da je rezervoar za vodo pravilno vstavljen (glejte OPREMA)
2. Zavrtite in dvignite okrogli pokrov (A) ter napolnite rezervoar za vodo s svežo pitno vodo.
3. Vodo napolnite samo do oznake (1,8 l), saj se lahko prelije, ko se vrata odprejo in zaprejo.
4. Zaprite okrogel pokrov, da se zaskoči.

**DOZIRNIK VODE**

- ~ Pred ponovnim polnjenjem preostalo vodo zavrzite in očistite rezervoar za vodo.
- ~ Če vode ne potrebujete dlje časa, izpraznite rezervoar za vodo in vstavite očiščen rezervoar.
- ~ Pokrov (C) na rezervoarju za vodo se dodatno uporablja za varčevanje z energijo. Če iz dozirnika za vodo ne želite nalivati vode dlje časa, vseeno namestite pokrov zaradi boljše izolacije in varčevanja z energijo.

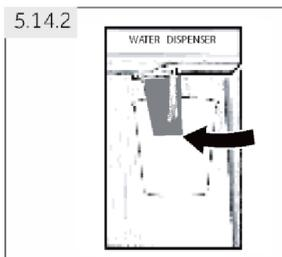
**5.14.2 Pridobivanje vode iz dozirnika**

1. Postavite kozarec pod šobo za vodo.
2. S kozarcem nežno potisnite ob ročico dozirnika za vodo. Prepričajte se, da je kozarec poravnal z dozirnikom, da preprečite škropljenje vode.

5.15 Nastavitev načina Wi-Fi

POSTOPEK SEZNANITVE V APLIKACIJI

<p>1. korak • Prenesite aplikacijo hOn s spletnih trgovin z aplikacijami</p> <div style="display: flex; align-items: center;">  <div style="display: flex; gap: 10px;"> <div style="border: 1px solid black; padding: 5px; text-align: center;">  </div> <div style="border: 1px solid black; padding: 5px; text-align: center;">  </div> <div style="border: 1px solid black; padding: 5px; text-align: center;">  </div> </div> </div>	
<p>2. korak • Ustvarite svoj račun v aplikaciji hOn ali se prijavite, če račun že imate</p> 	<p>3. korak • Sledite navodilom za seznanjanje v aplikaciji hOn</p> 

INFORMACIJE O IZDELKU

Kako aktivirati modul Wi-Fi:

- Dotaknite se tipke »D« na nadzorni plošči za 3 sekunde, da aktivirate modul Wi-Fi
- Modul Wi-Fi je vklopljen, ikona Wi-Fi začne utripati
- Če je hladilnik vpisan, vendar je Wi-Fi izklopljen, bo ikona utripala
- Če je hladilnik vpisan in povezan, je ikona Wi-Fi vedno vklopljena
- Če želite ponastaviti Wi-Fi, se na nadzorni plošči za 3 sekunde dotaknite tipke »D«



Namigi za varčevanje z električno energijo

- ▶ Prepričajte se, da je aparat pravilno prezračen (glejte NAMESTITEV).
- ▶ Aparata ne postavljajte neposredno na sonce ali blizu virov toplote (npr. štedilnikov, grelcev).
- ▶ Izogibajte se nepotrebno nizki temperaturi v aparatu. Poraba energije se poveča, ko je v aparatu nastavljena nižja temperatura.
- ▶ Funkcije, kot sta SUPER-FREEZE ali SUPER-COOL, porabijo več energije.
- ▶ Počakajte, da se toplotno obdelana živila ohladijo in jih šele nato postavite v aparat.
- ▶ Vrata aparata odprite čim manjkrat in za čim krajše obdobje.
- ▶ Aparata ne polnite preveč, da se izognete oviranju pretoka zraka.
- ▶ Izogibajte se zraku v embalaži živil.
- ▶ Tesnila vrat naj bodo čista, da se bodo vrata vedno pravilno zaprla.
- ▶ Zamrznjeno hrano odmrznite v hladilniku.
- ▶ Pri konfiguraciji, ki najbolj varčuje z energijo, morajo biti predali in police v aparatu nameščeni v tovarniškem stanju, hrano pa je treba položiti tako, da ne ovira odvoda zraka iz kanala.

i Obvestilo: Razlike glede na model

Zaradi različnih modelov vaš izdelek morda nima vseh naslednjih funkcij. Glejte poglavje OPIS IZDELKA.

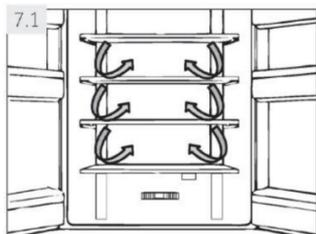

7.1 Bočni pretok zraka

Hladilnik je opremljen s sistemom bočnega pretoka zraka, s katerim so pretoki hladnega zraka na vseh ravneh polic (sl. 7.1). To pomaga ohranjati enotno temperaturo, da ostane hrana dlje časa sveža.



7.2 Nastavljive police

Višino polic lahko prilagodite tako, da ustrezajo vašim potrebam po shranjevanju.

1. Za premik police jo najprej odstranite tako, da dvignete njen zadnji rob (1) in jo povlečete ven (2) (sl. 7.2).
2. Če jo želite znova namestiti, jo postavite na vodila na obeh straneh in potisnite do konca nazaj, dokler zadnji del police ni pritrjen v reže na strani

i Obvestilo: Police

Prepričajte se, da so vsi konci police poravnani.

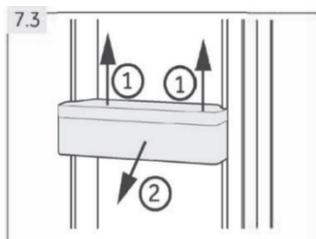

7.3 Snemljive posode v vratih

Posode v vratih lahko odstranite za čiščenje: Položite roke na vsako stran posode ter jo dvignite navzgor (1) in navzven (2) (sl. 7.3).

Za vstavev posode v vrata izvedite zgornje korake v obratnem vrstnem redu.

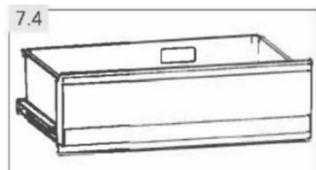

7.4 Predal My Zone

Za uporabo in nastavitve predela My Zone (sl. 7.4) preverite razdelek UPORABA (predal My Zone).

7.5 IZBIRNO: Indikator temperature OK

Indikator temperature OK (sl. 7.5) se lahko uporablja za določanje temperatur pod +4 °C. Postopoma znižajte temperaturo, če znak ne označuje »OK«.

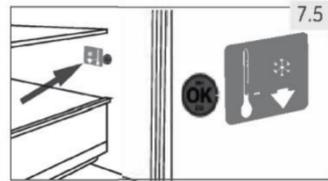

7.5



Obvestilo: nalepka OK

Ko je aparat vklopljen, lahko traja do 12 ur, da doseže pravilne temperature.

7.6 Snemljiv predal zamrzovalnika

Če želite predal odstraniti, ga v največji možni meri izvlecite (1), dvignite in odstranite (2) (sl. 7.6).

Za vstavev predala zgornje korake izvedite v obratnem vrstnem redu.

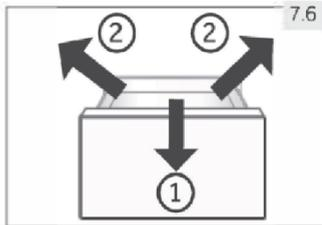

7.6

7.7 Odstranljiv rezervoar za vodo (HFW7720EWMP)

Rezervoar za vodo lahko odstranite za čiščenje in znova namestite na enak način kot police na vratih (sl. 7.7).

Vstavljanje rezervoarja za vodo

Rezervoar za vodo postavite tako, da se izhod za vodo (B) prilega odprtini na vratih. Prepričajte se, da je rezervoar za vodo zaklenjen.

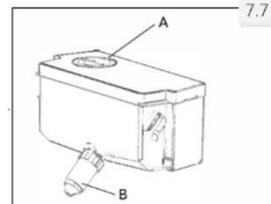

7.7



Obvestilo:

- ~ Če rezervoar za vodo ni pravilno vstavljen, lahko voda kaplja iz priključka.
- ~ Pri odstranjevanju ali namestitvi rezervoarja za vodo ne uporabljajte pretirane sile, da se izognete poškodbam rezervoarja.

7.8 Predal zamrzovalnika 3D

Predale zamrzovalnika (sl. 7.8) lahko raztegnete naravnost in v celoti. Nameščeni so na teleskopska vodila, ki omogočajo enostavno kotaljenje, tako da lahko enostavno shranite in odstranite zamrznjeno blago. Zaradi mehanizma samodejnega zapiranja vrat je rokovanje enostavno in prihrani energijo

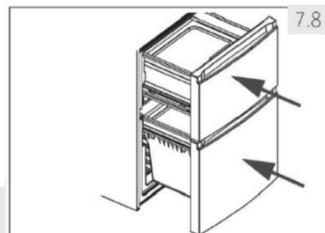

7.8



OPOZORILO!

Predalov ne preobremenjujte: Maks. obremenitev vsakega predala: 35 kg!

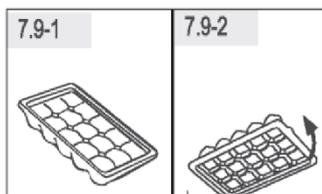

7.9 Pladenj za ledene kocke

1. Napolnite 3/4 pladenja za ledene kocke z vodo in ga dajte v enega od predalov zamrzovalnika (sl. 7.9-1)
2. Pladenj za ledene kocke rahlo upognite ali ga držite pod tekočo vodo, da se kocke ledu zrahljajo (sl. 7.9-2)

7.10 Dnevna svetloba

Notranja lučka LED se prižge, ko so odprta vrata. Na delovanje luči ne vpliva nobena druga nastavev naprave



7.11 Zložljivo stojalo za steklenice

Za običajno uporabo

1. Povlecite nosilce stojala za steklenice navzdol (sl. 7.11-1)
 2. Steklenice namestite v stojalo (sl. 7.11-2)
- Ko stojalo ni v uporabi, ga lahko zložite nazaj, da prihranite prostor.

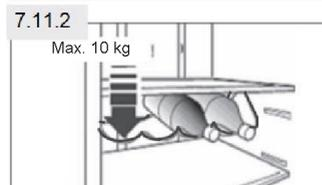

OPOZORILO!

Prepričajte se, da skupna teža steklenic ne presega 10 kg



7.12 HUMIDITY ZONE

Za uporabo kompatibilnosti s predalom HUMIDITY ZONE (sl. 7.12) glejte razdelek UPORABA (HUMIDITY ZONE)



OPOZORILO!

Aparat pred čiščenjem izključite iz napajanja

8.1 Splošno

Aparat očistite, ko hranite le malo živil ali nič.

Aparat je treba očistiti vsake štiri tedne za dobro vzdrževanje in za preprečevanje neprijetnega vonja hrane



OPOZORILO!

- ▶ Aparata ne čistite s trdimi ščetkami, žičnimi krtačami, detergentom v prahu, bencinom, amil acetatom, acetonom in podobnimi organskimi raztopinami, kislimi ali alkalnimi raztopinami. Čistite ga s posebnim detergentom za hladilnik, da se izognete poškodbam.
- ▶ Med čiščenjem aparata ne škropite ali spirajte.
- ▶ Aparata ne čistite s pršenjem vode ali paro.
- ▶ Hladnih steklenih polic ne čistite z vročo vodo. Zaradi nenadne spremembe temperature se lahko steklo zlomi.
- ▶ Ne dotikajte se notranjosti zamrzovalnega predela, zlasti z mokrimi rokami, saj lahko vaše roke primrznejo na površino.
- ▶ V primeru ogrevanja preverite stanje zamrznjenega blaga.

- ▶ Tesnilo na vratih naj bo vedno čisto.
- ▶ Očistite notranjost in ohišje aparata z gobo, navlaženo v topli vodi in nevtralnem detergentu (sl. 8.1).
- ▶ Sperite in posušite z mehko krpo.
- ▶ Nobenega dela aparata ne čistite v pomivalnem stroju.
- ▶ Sestavni del čistite samo z mlačno vodo in blagim nevtralnem detergentom.
- ▶ Pred ponovnim zagonom aparata počakajte vsaj 5 minut, saj lahko pogosto zaganjanje poškoduje kompresor.

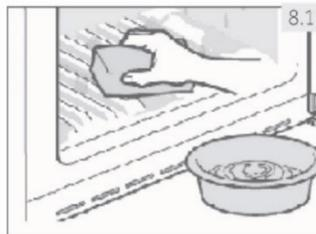

8.2 Odmrzovanje

Odmrzovanje predelov hladilnika in zamrzovalnika se izvede samodejno: ročno upravljanje ni potrebno

8.3 Zamenjava zadnje svetilke



OPOZORILO!

Zadnje svetilke ne smete zamenjati sami, zamenjati jo sme le proizvajalec ali pooblaščen servisier

Luč je vir svetlobe z nizko porabo energije in dolgo življenjsko dobo. Če pride do kakršnih koli nepravilnosti, se obrnite na službo za pomoč strankam. Glejte SLUŽBA ZA POMOČ STRANKAM.

Parametri luči:

Napetost 12 V: Največja moč: 12 W

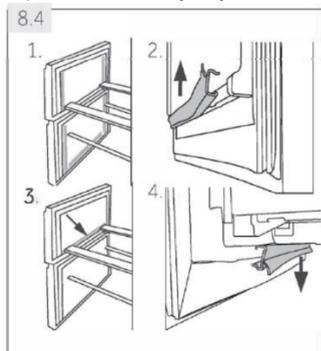

8.4 Odstranljiva pomožna tesnila vrat

Na zgornjem in spodnjem predalu zamrzovalnika je šest pomožnih tesnil vrat.

1. Poiščite pet označenih tesnil vrat na zgornjem in spodnjem predalu zamrzovalnika (sl. 8.4-1)
2. Pri pritrdjevanju zagotovite, da so upognjeni kosi tesnil usmerjeni navznoter (sl. 8.4-2).
3. Poiščite spodnje tesnilo zgornjega predala, kot je označeno (sl. 8.4-3).
4. Pri pritrdjevanju zagotovite, da je upognjeni kos tesnila usmerjen navznoter (sl. 8.4-4).

Ta tesnila in tesnila vrtljivih vrat/predalov dobite prek službe za pomoč strankam (glejte garancijski list).

8.5 Dolgotrajna neuporaba

Če naprave ne uporabljate dalj časa in ne boste uporabljali načina Holiday za hladilnik:

- ▶ vso hrano odstranite;
- ▶ izklopite napajalni kabel;
- ▶ očistite aparat, kot je opisano zgoraj;
- ▶ vrata in predale zamrzovalnika/vrata imejte odprta, da preprečite nastanek neprijetnega vonja.



Obvestilo: Izklop

Aparat izklopite le, če je to nujno potrebno.

8.6 Premikanje aparata

1. Odstranite vso hrano in izključite aparat.
2. Police in druge premične dele v hladilniku in zamrzovalniku pritrdite z lepilnim trakom.
3. Hladilnika ne nagibajte za več kot 45°, da ne poškodujete hladilnega sistema.



OPOZORILO!

- ▶ Aparata ne dvigujte za ročaje.
- ▶ Aparata nikoli ne postavljajte vodoravno na tla.

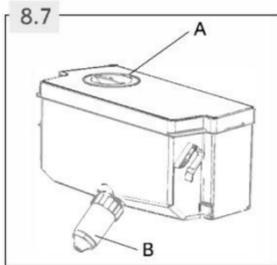

8.7 Čiščenje rezervoarja za vodo (HFW7720EWMP)

1. Odstranite rezervoar za vodo iz aparata.
2. Odstranite pokrov (sl. 8.7-A).
3. Odvijte ventil dozirnika (sl. 8.7-B)
4. Rezervoar in vtičnico očistite s toplo vodo in tekočim detergentom za pomivanje posode. Prepričajte se, da je milo sprano.
5. Namestite ventil dozirnika, zaprite pokrov in znova namestite rezervoar v notranjost naprave

Številne težave, do katerih prihaja, bi lahko rešili sami brez posebnega strokovnega znanja. V primeru težav preverite vse prikazane možnosti in sledite spodnjim navodilom, preden se obrnete na servisno službo. Glejte SLUŽBA ZA POMOČ STRANKAM.



OPOZORILO!

- ▶ Pred vzdrževanjem izklopite aparat in odklopite vtič iz vtičnice.
- ▶ Električno opremo lahko servisirajo samo usposobljeni električarji, saj lahko nepravilna popravila povzročijo znatno posledično škodo.
- ▶ Če je napajalni kabel poškodovan, ga sme zamenjati samo proizvajalec, njegov servisni agent ali drug kvalificiran serviser, da preprečite morebitne nevarnosti.

9.1 Razpredelnica za odpravljanje težav

Težava	Možen vzrok	Možna rešitev
Kompresor ne deluje.	<ul style="list-style-type: none"> • Omrežni vtič ni priključen v omrežno vtičnico. • Aparat je v ciklu odmrzovanja. 	<ul style="list-style-type: none"> • Priključite omrežni vtič. • To je normalno za avtomatsko odmrzovanje.
Aparat deluje prepogosto ali deluje predolgo.	<ul style="list-style-type: none"> • Notranja ali zunanja temperatura je previsoka. • Aparat že nekaj časa ni vklopljen. • Vrata/predal aparata ni(so) tesno zaprt(a). • Vrata/predal je bil odprt prepogosto ali predolgo. • Nastavitev temperature v zamrzovalnem prostoru je prenizka. • Tesnila vrat/predala so umazana, obrabljena, razpokana ali neustrezna. • Zahtevano kroženje zraka ni zagotovljeno. 	<ul style="list-style-type: none"> • V tem primeru je običajno, da aparat deluje dlje. • Običajno traja od 8 do 12 ur, da se aparat popolnoma ohladi. • Zaprite vrata/predal in se prepričajte, da je aparat nameščen na ravni podlagi ter da na vratih ni ovirajoče hrane ali posode • Vrat/predala ne odpirajte prepogosto. • Nastavite višjo temperaturo, dokler ni dosežena zadovoljiva temperatura za hlajenje. Temperatura hladilnika je stabilna po 24 urah. • Očistite tesnilo vrat/predala ali prosite službo za pomoč strankam, da vam ga zamenja. • Zagotovite ustrezno prezračevanje.
Notranjost hladilnika je umazana in/ali ima neprijeten vonj.	<ul style="list-style-type: none"> • Notranjost hladilnika je potrebno očistiti. • V hladilniku je shranjena hrana z močnim vonjem. 	<ul style="list-style-type: none"> • Očistite notranjost hladilnika. • Hrano temeljito zavijte.

Težava	Možen vzrok	Možna rešitev
Znotraj naprave ni dovolj hladno.	<ul style="list-style-type: none"> • Temperatura je nastavljena previsoko. • Spravili ste preveč tople hrane. • Naenkrat ste spravili preveč hrane. • Živila so preblizu drug drugemu. • Vrata/predal aparata ni(so) tesno zaprt(a). • Vrata/predal je bil odprt prepogosto ali predolgo. 	<ul style="list-style-type: none"> • Ponastavite temperaturo. • Preden blago shranite, ga vedno ohladite. • Vedno shranjujte manjše količine hrane. • Pustite razmik med živili, ki omogoča pretok zraka. • Zaprite vrata/predal. • Vrat/predala ne odpirajte prepogosto.
Znotraj aparata je prehladno.	<ul style="list-style-type: none"> • Temperatura je nastavljena prenizko. • Funkcija Power-Freezer je vklopljena ali deluje predolgo. 	<ul style="list-style-type: none"> • Ponastavite temperaturo. • Izklopite funkcijo Power-Freezer.
Nastajanje vlage na notranji strani hladilnega prostora.	<ul style="list-style-type: none"> • Zunanje okolje je pretoplo in prevlažno. • Vrata/predal aparata ni(so) tesno zaprt(a). • Vrata/predal je bil odprt prepogosto ali predolgo. • Posode s hrano ali tekočine so ostale odprte. 	<ul style="list-style-type: none"> • Povečajte temperaturo. • Zaprite vrata/predal. • Vrat/predala ne odpirajte prepogosto • Vroča hrana naj se ohladi na sobno temperaturo, hrano in tekočine pa zaprite.
Vlaga se nabira na zunanji površini hladilnika ali med vrati in predalom.	<ul style="list-style-type: none"> • Zunanje okolje je pretoplo in prevlažno. • Vrata/predal ni tesno zaprt. Hladen zrak v napravi in topel zunanji zrak kondenzirata. 	<ul style="list-style-type: none"> • To je normalno v vlažnem podnebju in se bo spremenilo, ko se vlažnost zmanjša. • Prepričajte se, da so/je vrata/predal tesno zaprt(a).
Veliko ledu in zmrzal v zamrzovalnem prostoru.	<ul style="list-style-type: none"> • Blago ni bilo ustrezno zapakirano. • Vrata/predal aparata ni(so) tesno zaprt(a). • Vrata/predal je bil odprt prepogosto ali predolgo. • Tesnila vrat/predala so umazana, obrabljena, razpokana ali neustrezna. • Nekaj na notranji strani preprečuje pravilno zapiranje vrat/predala. 	<ul style="list-style-type: none"> • Blago vedno dobro zapakirajte. • Zaprite vrata/predal. • Vrat/predala ne odpirajte prepogosto. • Očistite tesnilo vrat/predala ali ga zamenjajte z novim. • Premaknite police, posode v vratih ali notranje posode, da se vrata/predal zaprejo.
Naprava proizvaja nenormalne zvoke.	<ul style="list-style-type: none"> • Naprava ni nameščena na ravno podlago. • Naprava se dotika predmeta v njeni bližini. 	<ul style="list-style-type: none"> • Nastavite noge, da poravnate napravo. • Odstranite predmete okoli naprave.

Težava	Možen vzrok	Možna rešitev
Slišati je mogoče rahel zvok, podoben zvoku pretakanja vode.	<ul style="list-style-type: none"> To je običajno. 	<ul style="list-style-type: none"> -
Zaslišali boste pisk alarma.	<ul style="list-style-type: none"> Vrata hladilnega prostora so odprta. 	<ul style="list-style-type: none"> Zaprte vrata ali ročno utišajte alarm.
Slišali boste šibko brnenje.	<ul style="list-style-type: none"> Sistem proti kondenzaciji deluje. 	<ul style="list-style-type: none"> To preprečuje kondenzacijo in je normalno.
Notranja razsvetljava ali hladilni sistem ne deluje.	<ul style="list-style-type: none"> Omrežni vtič ni priključen v omrežno vtičnico. Napajanje ne deluje pravilno. Lučka LED ne deluje. 	<ul style="list-style-type: none"> Priključite omrežni vtič. Preverite električno napajanje prostora. Pokličite lokalno elektro podjetje! Za zamenjavo svetilke pokličite servis
Strani hladilnika in trak na vratih se segrejejo.	<ul style="list-style-type: none"> To je običajno. 	<ul style="list-style-type: none"> -

9.2 Prekinitev napajanja

V primeru izpada električne energije naj bi hrana ostala varno hladna približno 12 ur. Upoštevajte te nasvete, če pride do daljše prekinitve napajanja, zlasti poleti

- ▶ Čim manjkrat odprite vrata/predal.
- ▶ Med prekinitvijo napajanja v aparat ne vstavljajte dodatnih živil.
- ▶ Če ste predhodno obveščeni o prekinitvi napajanja in je trajanje prekinitve daljše od 12 ur, naredite nekaj ledu in ga postavite na vrh hladilnega predela.
- ▶ Takoj po prekinitvi je potreben pregled blaga.
- ▶ Ker bo temperatura v hladilniku med prekinitvijo napajanja ali drugo okvaro narasla, se obdobje shranjevanja in užitnosti hrane skrajša. Takoj za tem je vsako hrano, ki se odtaja, je treba zaužiti ali skuhati in znova zamrzniti (kjer je to primerno), da se prepreči tveganje za zdravje



Obvestilo: Funkcija pomnilnika med prekinitvijo napajanja

Po ponovni vzpostavitvi napajanja naprava nadaljuje z nastavitvami, ki so bile nastavljene pred izpadom električne energije.

Če želite stopiti v stik s tehnično pomočjo, obiščite naše spletno mesto:

<https://corporate.haier-europe.com/en/>.

V razdelku »spletno mesto« izberite blagovno znamko izdelka in državo. Preusmerjeni boste na določeno spletno mesto, kjer boste našli telefonsko številko in obrazec za stik s tehnično pomočjo.

**OPOZORILO!**

- ▶ Aparat je težak. Prenašajta ga naj vsaj dve osebi.
- ▶ Vso embalažo hranite izven dosega otrok in jo zavržite na okolju prijazen način.
- ▶ Vzemite aparat iz embalaže
- ▶ Odstranite vso embalažo.

10.1 Okoljski pogoji

Sobna temperatura mora biti vedno med 10 °C in 43 °C, saj lahko to vpliva na temperaturo v aparatu in njegovo porabo energije. Aparata ne nameščajte brez izolacije v bližini drugih naprav, ki oddajajo toploto (pečice, hladilniki).

10.2 Sprememba smeri odpiranja vrat

(Samo model HTW7720ENMP/HTW7720ENMB)

Preden je naprava trajno nameščena, preverite pravi položaj tečaja vrat. Po potrebi glejte razdelek SPREMEMBA SMERI ODPIRANJA VRAT

10.3 Prostorske zahteve

Potreben prostor ob odpiranju vrat (sl. 10.4)

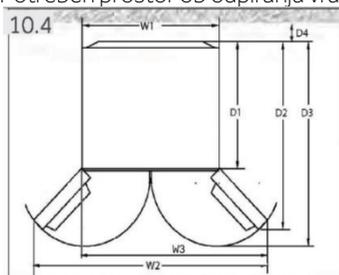

Model	Širina v mm			Globina v mm			Razdalja do stene v mm
	W1	W2	W3	D1	D2	D3	D4
HTW7720ENMP HTW7720ENMB	700	-	1198,5	600	1140	1322	100
HFW7720EWMP HFW7720ENMB	700	1188	-	600	887	966	100

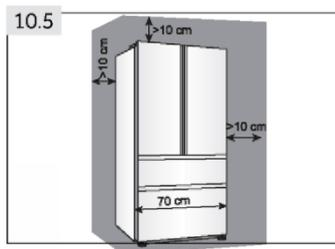
**10.4 Prezračevanje v prerezu**

Da bi iz varnostnih razlogov dosegli zadostno prezračevanje naprave, je treba upoštevati informacije o zahtevanih normah prezračevanja (sl. 10.5)

Za prostostoječi aparat: ta hladilnik ni namenjen uporabi kot vgradni hladilnik.

10.5 Poravnava aparata

Aparat naj bo postavljen na ravno in trdno površino.

1. Aparat nekoliko nagnite nazaj (sl. 10.5).
2. Noge nastavite na zeleno raven.
3. Stabilnost lahko preverite z izmeničnim pomikanjem po diagonalah. Rahlo zibanje mora biti enako v obe smeri. V nasprotnem primeru se okvir lahko deformira; rezultat je morebitno puščanje tesnil vrat. Majhna nagnjenost nazaj olajša zapiranje vrat.

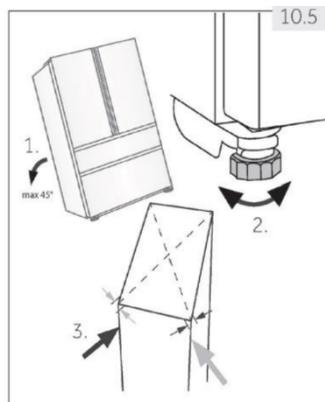

10.6 Natančna nastavitve vrat

Če vrata niso na enakem nivoju, je to neuskkljenost mogoče odpraviti na naslednji način.

10.6.1 Uporaba nastavljive nožice

Obrnite nastavljivo nožico v smeri puščice (sl. 10.6-1), da se nožica obrne navzgor ali navzdol.

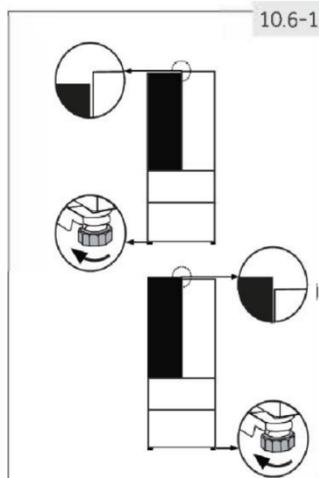

10.6.2 Uporaba distančnikov

- ▶ Odprite zgornja vrata in jih dvignite.
- ▶ Previdno pritrdite distančnik (priložen v vrečki z dodatki) v bel plastični obroč srednjega tečaja z roko ali z orodjem, kot so kleščice (sl. 10.6-2). Ne praskajte ali udarjajte vrat.

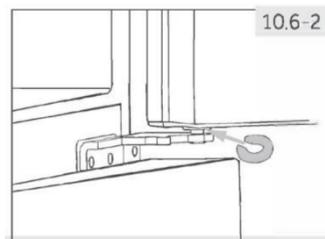

Obvestilo: Postavitev v vodoravni položaj

Pri prihodnji uporabi hladilnika lahko pride do neenakomerno postavljenih vrat zaradi teže shranjene hrane. Poravnajte jih v skladu z zgornjimi metodami.

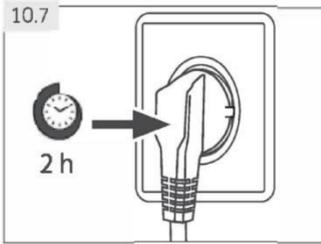

10.7 Čas čakanja

Mazalno olje, ki ga ni treba vzdrževati, je v kapsuli kompresorja. Če je aparat nagnjen, lahko to olje med transportom steče skozi zaprt cevni sistem. Preden aparat priključite na napajanje, morate počakati vsaj 2 uri (sl. 10.7), da olje priteče nazaj v kapsulo.

10.8 Priključitev v električno omrežje

Pred vsako priključitvijo preverite, ali:

- ▶ so napajanje, vtičnica in varovalke skladni s tipsko tablico,
- ▶ je vtičnica ozemljena in da v bližini ni podaljška z več vtičnicami ali kableskega podaljška,
- ▶ sta vtič in vtičnica pravilno nameščena.

Vtič priključite v pravilno nameščeno gospodinjsko vtičnico.



OPOZORILO!

Da bi se izognili tveganju, mora servis zamenjati poškodovan napajalni kabel (glejte garancijski list).

Ko nameščate aparat, poskrbite, da električni kabel ne bo zataknjen ali poškodovan. Prenosnih vtičnic ali prenosnega električnega napajanja ne postavljajte za aparat.



Pazite, da ne povzročite požara z vžigom vnetljivega materiala.

MESTO POSTAVITVE

Aparat postavite na mesto, kjer temperatura okolice ustreza klimatskemu razredu, ki je naveden na tipski ploščici naprave:

- ~ razširjeno zmerno: »ta hladilni aparat je namenjen uporabi pri sobni temperaturi od 10 do 32 °C«;
- ~ zmerno: »ta hladilni aparat je namenjen uporabi pri sobni temperaturi od 16 do 32 °C«;
- ~ subtropsko: »ta hladilni aparat je namenjen uporabi pri sobni temperaturi od 16 do 38 °C«;
- ~ tropsko: »ta hladilni aparat je namenjen za uporabo pri sobni temperaturi od 16 °C do 43 °C«.

10.9 Sprememba smeri odpiranja vrat

Pred priključitvijo naprave na napajanje preverite, ali je treba nihanje vrat zamenjati z desne (stanje ob dobavi) na levo, če je to potrebno zaradi mesta namestitve in uporabnosti.



OPOZORILO!

- ▶ Aparat je težak. Za spremembo smeri odpiranja vrat sta potrebni dve osebi.
- ▶ Pred kakršnim koli delom najprej izklopite napravo iz električnega omrežja.
- ▶ Naprave ne nagibajte za več kot 45°, da preprečite poškodbe hladilnega sistema.

Koraki sestavljanja (sl. 10.9):

1. Zagotovite potrebno orodje.
2. Izklopite napravo.
3. Odstranite vijake, ki pritrujejo sprednjo ploščo (1), in odstranite ploščo (2).
Premaknite majhen pokrov sprednje plošče z leve na desno stran
4. Izklopite priključni kabel
5. Odstranite pokrov zgornjega tečaja (1) in odvijte zgornji tečaj (trije vijaki) na desni strani (2)
6. Previdno dvignite vrata hladilnika s spodnjega tečaja
7. Obrnite vrata na glavo, odvijte pokrov (1) in blokada vrat (2) s pritrdilnim delom (3)
8. Odstranite spodnji tečaj zgornjih vrat
9. Zamenjajte položaje slepih čepov in vijaka na strani
10. Premaknite blokada vrat iz trenutnega položaja na nasprotno stran

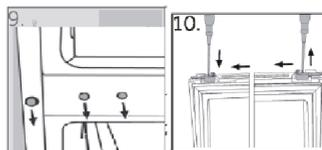
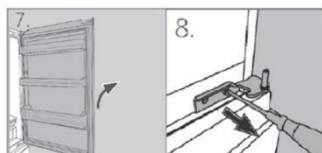
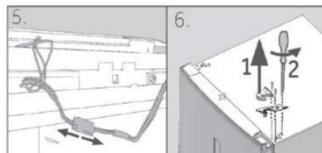
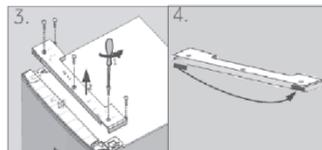
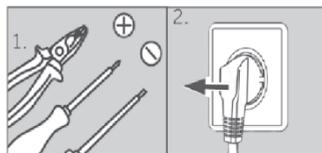

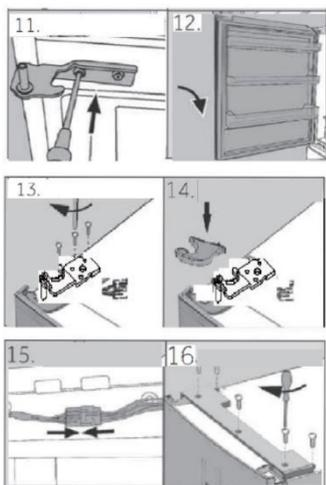

11. Vzemite nov spodnji tečaj zgornjih vrat iz torbe za dodatke in ga privijte na levo stran aparata.
12. Previdno dvignite zgornja vrata in jih namestite na spodnji tečaj, tako da se osišče prilega zatiču tečaja.
13. Vzemite zgornji tečaj iz torbe za dodatke. Priključni kabel speljite skozi zgornji tečaj in pritrdite zgornji tečaj s tremi vijaki na levi strani naprave.
14. Pokrov tečaja namestite prek (priložen v torbi za dodatke) tečaja.
15. Priključite priključni kabel in ga namestite v odprtino.
16. Zamenjajte sprednjo ploščo in jo pritrdite s petimi vijaki. Po prilagoditvi vrat preverite, ali so tesnila vrat pravilno nameščena na ohišju in so vsi vijaki dobro zategnjeni.

11.1 List izdelka v skladu z Uredbo EU št. 2019/2016

Blagovna znamka	Haier	
Identifikacijska oznaka modela	HTW7720ENMP HTW7720ENMB	HFW7720EWMP HFW7720ENMB
Kategorija modela	Hladilnik–zamrzovalnik	
Razred energijske učinkovitosti	E	
Letna poraba energije (kWh/leto) ¹⁾	301	302
Prostornina za shranjevanje v hladilniku (L)	343	337
Prostornina za shranjevanje v zamrzovalniku (L)	140	140
Ocena z zvezdicami		
Temperatura drugih predelov > 14 °C	Ni relevantno	
Sistem brez zmrzali	Da	
Varen izklop napajanja (h)	12	10
Zmogljivost zamrzovanja (kg/24 h)	10	
Klimatski razred Ta aparat je namenjen uporabi pri sobni temperaturi med 10 °C in 43 °C	SN.N.ST.T	
Razred emisij hrupa in emisije akustičnega hrupa v zraku (dB(A) re 1 pW)	C (37)	
Čas dviga temperature (h)	12	10
Vrsta konstrukcije	Prostostoječi	

¹⁾ na podlagi 24-urnih standardnih testnih rezultatov. Dejanska poraba energije bo odvisna od načina uporabe naprave in njene lokacije

11.2 Dodatni tehnični podatki

Skupna prostornina (L)	483	477
Napetost/frekvenca	220–240 V ~/50 HZ	
Vhodna moč (W)	120	
Vhodni tok (A)	1,5	
Glavna varovalka (A)	16	
Hladilno sredstvo/količina	HTW7720ENMP/HFW7720EWMP: R600a/62 g	
Mere (G/Š/V v mm)	675x700x2006	

11.3 Standardi in direktive 

Ta izdelek izpolnjuje zahteve vseh veljavnih direktiv ES z ustreznimi usklajenimi standardi, ki določajo oznako CE

Priporočamo našo službo za pomoč strankam Haier in uporabo originalnih nadomestnih delov. Če imate težave z napravo, najprej preverite razdelek ODPRAVLJANJE TEŽAV. Če tam ne najdete rešitve, se obrnite na

- ▶ lokalnega prodajalca ali
- ▶ si oglejte področje Servis in podpora na spletnem mestu www.haier.com, kjer najdete telefonske številke in odgovore na pogosta vprašanja ter oddate zahtevek za servis

Če se želite obrniti na naš servis, se prepričajte, da imate na voljo naslednje podatke
Podatke najdete na tipski tablici

Model

Serijska št. _____

V primeru uveljavljanja garancije preverite tudi garancijsko kartico, ki je priložena izdelku

▶ RAZPOLOŽLJIVOST NADOMESTNIH DELOV

Termostati, temperaturni senzorji, tiskana vezja in svetlobni viri so na voljo najmanj sedem let po tem, ko je bila na trg dostavljena zadnja enota modela.

Ključavnice, tečaji vrat, pladnji in košare najmanj sedem let, tesnila vrat pa najmanj 10 let po tem, ko je bila na trg dostavljena zadnja enota modela.

▶ GARANCIJA

Minimalno garancijsko obdobje je: 2 leti za države EU, 3 leta za Turčijo, 1 leto za Združeno kraljestvo, 1 leto za Rusijo, 3 leta za Švedsko, 2 leti za Srbijo, 5 let za Norveško, 1 leto za Maroko, 6 mesecev za Alžirijo, za Tunizijo pravna garancija ni potrebna.

▶ TEHNIČNA POMOČ

Če želite stopiti v stik s tehnično pomočjo, obiščite naše spletno mesto: <https://corporate.haier-europe.com/en/> V razdelku »spletno mesto« izberite blagovno znamko svojega izdelka in svojo državo. Preusmerjeni boste na določeno spletno mesto, kjer boste našli telefonsko številko in obrazec za stik s tehnično pomočjo

Za splošna poslovna vprašanja so v nadaljevanju navedeni naslovi naših podružnic v Evropi

Evropski naslovi podružnic Haier

Država*	Poštni naslov	Država*	Poštni naslov
Italija	Haier Europe Trading SRL Via De Cristoforis, 12 21100 Varese ITALIJA	Francija	Haier France SAS 3-5 rue des Gravieres 92200 Neuilly sur Seine FRANCIJA
Španija	Haier Iberia SL Pg. Garcia Faria, 49-51 08019 Barcelona ŠPANIJA	Belgija-FR	Haier Benelux SA
Portugalska		Belgija-NL	Anderlecht
		Nizozemska	Route de Lennik 451
		Luksemburg	BELGIJA
Nemčija	Haier Deutschland GmbH Hewlett-Packard-Str. 4 D-61352 Bad Homburg NEMČIJA	Poljska	
Avstrija		Češka	Haier Poland Sp. zo.o
		Madžarska	Al. Jerozolimskie 181B
		Grčija	02 222 Varšava
Združeno kraljestvo	Haier Appliances UK Co. Ltd. One Crown Square Church Street East Woking, Surrey, GU21 6HR ZK	Romunija	POLJSKA
		Rusija	

*Za dodatne informacije o izdelku obiščite spletno mesto <https://eprel.ec.europa.eu/> ali skenirajte kodo QR na energijski nalepki, priloženi aparatu



HTW7720ENMP_GB_V02_042021

Haier



Priručnik za korisnika

Frižider – zamrzivač

HTW7720ENMP

HFW7720EWMP

HTW7720ENMB

HFW7720ENMB

SR

Haier

Hvala vam što ste kupili proizvod kompanije Haier.

Pažljivo pročitajte ova uputstva pre upotrebe ovog uređaja. Uputstva sadrže važne informacije koje će vam pomoći da iskoristite sve mogućnosti uređaja i obezbedite bezbednu i pravilnu montažu, upotrebu i održavanje.

Držite ovaj priručnik na pogodnom mestu, tako da uvek možete da ga pročitate radi bezbedne i pravilne upotrebe uređaja.

Ako prodajete uređaj, poklanjate ga ili ostavljate nakon preseljenja, obavezno priložite ovaj priručnik tako da novi vlasnik može da se upozna sa uređajem i sigurnosnim upozorenjima.

Legenda



Upozorenje – važne bezbednosne informacije



Opšte informacije i saveti



Informacije o životnoj sredini

Odlaganje u otpad



Pomozite u zaštiti životne sredine i očuvanju ljudskog zdravlja. Odložite ambalažu u odgovarajući kontejner radi recikliranja. Pomozite u reciklaži otpada od električnih i elektronskih uređaja. Ne odlažite u otpad uređaje označene ovim simbolom zajedno sa otpadom iz domaćinstva. Vratite proizvod u lokalni objekat za reciklažu ili se obratite opštinskoj kancelariji.



UPOZORENJE!

Rizik od povrede ili gušenja!

Stručnjaci moraju da odlože u otpad rashladna sredstva i gasove. Uverite se da cev rashladnog kola nije oštećena pre pravilnog odlaganja u otpad. Isključite uređaj iz mrežnog napajanja. Isecite mrežni kabl i odložite ga u otpad. Uklonite tacne i fioke, kao i rezu vrata i zaptivke, kako biste sprečili zaglavljivanje dece i kućnih ljubimaca u uređaju.

1 - Bezbednosne informacije	4
2 - Namena	8
3 - Opis proizvoda.....	9
4 - Kontrolni panel.....	11
5 - Upotreba	12
6 - Saveti za uštedu energije	22
7 - Oprema	23
8 - Nega i čišćenje	26
9 - Rešavanje problema	29
10 - Ugradnja.....	32
11 - Tehnički podaci.....	37
12 - Korisnička služba.....	38

Pre prvog uključivanja uređaja, pročitajte sledeće savete o bezbednosti:



UPOZORENJE!

Pre prve upotrebe

- ▶ Uverite se da se nisu pojavila oštećenja pri transportu.
- ▶ Uklonite svu ambalažu i držite je van domašaja dece.
- ▶ Sačekajte najmanje dva sata pre montaže uređaja kako bi se osiguralo da je rashladno kolo potpuno funkcionalno.
- ▶ Rukujte uređajem uvek sa još najmanje dve osobe jer je težak.

Montaža

- ▶ Postavite uređaj na dobro provetreno mesto. Obezbedite prostor od najmanje 10 cm iznad i 10 cm oko uređaja.
- ▶ Nikada ne montirajte uređaj u vlažnom prostoru ili na mestu gde se može isprskati vodom. Prebrišite vodu i mrlje od vode mekom i čistom krpom.
- ▶ Ne montirajte uređaj na direktnoj sunčevoj svetlosti ili u blizini izvora toplote (npr. rerna, grejalica).
- ▶ Montirajte i nivelišite uređaj u prostoru pogodnom za njegovu veličinu i upotrebu.
- ▶ Ne blokirajte ventilacione otvore na uređaju ili u ugrađenoj strukturi.
- ▶ Uverite se da su električne informacije na natpisnoj pločici usklađene sa napajanjem. Ako to nije slučaj, obratite se električaru.
- ▶ Uređaj radi pod napajanjem od 220–240 VAC / 50 Hz. Neobičajena fluktuacija napona može prouzrokovati da se uređaj ne uključi ili oštećenje regulacije temperature, a pored toga može doći do neobičajene buke prilikom rada. U tom slučaju, treba da se montira automatski regulator.
- ▶ Koristite zasebnu uzemljenu utičnicu za mrežno napajanje koja je lako dostupna. Uređaj mora biti uzemljen.
- ▶ **Samo za Ujedinjeno Kraljevstvo:** Mrežni kabl uređaja opremljen je utikačem sa 3 priključnice (sa uzemljenjem) koji se podudara sa standardnom utičnicom sa 3 priključnice (sa uzemljenjem). Nemojte nikada da sečete ili skidate treću priključnicu (uzemljenje). Nakon montaže uređaja, utikač treba da bude pristupačan.
- ▶ Nemojte da koristite adaptere sa više utičnica niti produžne kablove.
- ▶ Uverite se da mrežni kabl nije zaglavljen u frižideru. Nemojte da gazite mrežni kabl.
- ▶ Nemojte da oštetite rashladno kolo.



UPOZORENJE!

Svakodnevna upotreba

- ▶ Ovaj uređaj smeju da koriste deca uzrasta od 8 godina i osobe sa smanjenim fizičkim, čulnim ili mentalnim sposobnostima ili nedostatkom iskustva i znanja, ako su pod nadzorom ili ako imaju na raspolaganju uputstva u vezi sa upotrebom uređaja na bezbedan način i ako razumeju opasnosti koje su uključene.
- ▶ Deca mlađa od 3 godina moraju se držati podalje od uređaja, osim ako su pod stalnim nadzorom.
- ▶ Deca ne smeju da se igraju uređajem.
- ▶ Ako u blizini uređaja curi hladni gas ili drugi zapaljivi gas, isključite ventil iscrelog gasa, otvorite vrata i prozore i nemojte da isključujete iz utičnice utikač mrežnog kabla frižidera ili bilo kog drugog uređaja.
- ▶ Imajte na umu da je uređaj pripremljen za rad u određenom opsegu temperature okruženja između 10 i 43 °C. Uređaj možda neće raditi ispravno ako se ostavi tokom dužeg perioda na temperaturi iznad ili ispod navedenog opsega.
- ▶ Ne stavljajte nestabilne predmete (teške predmete, posude napunjene vodom) na vrh frižidera kako biste izbegli telesne povrede izazvane padom ili strujnim udarom koji je izazvan kontaktom sa vodom.
- ▶ Nemojte da vučete police u vratima. Moguće je naginjanje vrata, police za flaše, izvlačenje vrata ili rušenje uređaja.
- ▶ Otvarajte i zatvarajte vrata samo pomoću ručki. Razmak između vrata i između vrata i unutrašnjosti zamrzivača je veoma uzak. Nemojte da pružate ruke u ove oblasti kako biste izbegli priklještenje prstiju. Otvarajte ili zatvarajte vrata frižidera samo kada nema dece u domašaju kretanja vrata.
- ▶ Nemojte da čuvate ili koristite zapaljive, eksplozivne ili korozivne materijale u uređaju ili u njegovoj blizini.
- ▶ Nemojte da čuvate lekove, bakterije ili hemijska sredstva u uređaju. Ovaj uređaj je kućni aparat. Ne preporučuje se skladištenje materijala koji iziskuju strogo određene temperature.
- ▶ Nemojte da čuvate u zamrzivaču tečnosti u flašama ili limenkama (osim jakih alkoholnih pića), naročito gazirana pića, jer će one pući tokom zamrzavanja.
- ▶ Proverite stanje hrane ako je došlo do zagrevanja zamrzivača.



UPOZORENJE!

Svakodnevna upotreba

- ▶ Nemojte da podešavate nepotrebno nisku temperaturu u frižideru. Temperature ispod nule se mogu javiti na visokim postavkama. Pažnja: Flaše mogu da puknu.
- ▶ Nemojte da dodirujete smrznute predmete mokrim rukama (nosite rukavice). Posebno nemojte da jedete zaleđene lizalice neposredno nakon vađenja iz zamrzivača. Postoji rizik od smrzavanja ili stvaranja promrzlina. Prva pomoć: odmah stavite pod tekuću hladnu vodu. Ne povlačite!
- ▶ Nemojte da dodirujete unutrašnju površinu zamrzivača dok radi, naročito ne vlažnim šakama, jer šake mogu da vam se zamrznu na površini.
- ▶ Isključite uređaj u slučaju nestanka struje ili pre čišćenja. Sačekajte najmanje 5 minuta pre ponovnog uključivanja uređaja, jer često uključivanje može oštetiti kompresor.
- ▶ Nemojte da koristite električne uređaje unutar odeljaka za čuvanje hrane u uređaju, osim ako nisu onog tipa koji preporučuje proizvođač.

Održavanje/čišćenje

- ▶ Deca moraju da budu pod nadzorom ako obavljaju čišćenje i održavanje.
- ▶ Isključite uređaj iz mrežnog napajanja pre nego što preduzmete bilo kakvo rutinsko održavanje. Sačekajte najmanje 5 minuta pre ponovnog uključivanja uređaja, jer često uključivanje može oštetiti kompresor.
- ▶ Držite utikač, a ne kabl, prilikom isključivanja uređaja iz napajanja.
- ▶ Nemojte da stružete mraz ili led oštrim predmetima. Nemojte da koristite sprejeve, električne grejače poput grejalica, fenova za kosu, parnih čistača ili drugih izvora toplote, kako bi se izbeglo oštećenje plastičnih delova.
- ▶ Nemojte da koristite mehaničke uređaje ili druga sredstva za ubrzanje procesa odmrzavanja, osim onih koje preporučuje proizvođač.
- ▶ Ako je mrežni kabl oštećen, mora da ga zameni proizvođač, radnik servisne službe ili slično kvalifikovana lica kako bi se izbegla opasnost.
- ▶ Nemojte da pokušavate sami da popravite, rastavljate ili izmenite uređaj. U slučaju popravke, obratite se našoj službi za korisnike.



UPOZORENJE!

Održavanje/čišćenje

- ▶ Uklonite prašinu na poleđini jedinice najmanje jednom godišnje kako bi se izbegla opasnost od požara, kao i povećana potrošnja energije.
- ▶ Nemojte da prskate tečnost na uređaj niti da ga ispirate tokom čišćenja.
- ▶ Nemojte da koristite raspršenu vodu ili paru za čišćenje uređaja.
- ▶ Nemojte da čistite hladne staklene police vrućom vodom. Iznenadna promena temperature može da prouzrokuje lom stakla.

Informacije o rashladnom gasu UPOZORENJE!



UPOZORENJE!

Uređaj sadrži zapaljivo rashladno sredstvo IZOBUTAN (R600a). Uverite se da rashladno kolo nije oštećeno tokom transporta ili montaže. Curenje rashladnog sredstva može izazvati povrede oka ili se može zapaliti. Ako je došlo do oštećenja, držite dalje od otvorenih izvora vatre, dobro provetrite prostoriju, ne priključujte niti isključujte kablove za napajanje ovog uređaja ili bilo kog drugog uređaja. Obavestite korisničku službu.

U slučaju da rashladno sredstvo dođe u kontakt sa očima, odmah ih isperite tekućom vodom i odmah pozovite očnog lekara.



OPREZ!

Kada zatvorite vrata, uspravna lajsna na levim vratima treba da se presavije prema unutra (1).

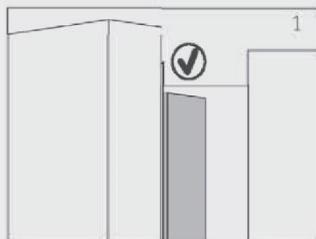

Ako pokušate da zatvorite leva vrata dok uspravna lajsna vrata nije presavijena (2), prvo je savijte, inače će lajsna vrata udariti u pričvrstnu osovinu ili desna vrata. Tako će doći do oštećenja lajsne vrata ili curenja.

Postoji grejni navoj unutar uspravne lajsne vrata. Temperatura površine će porasti blago, što je normalno i neće uticati na funkciju frižidera

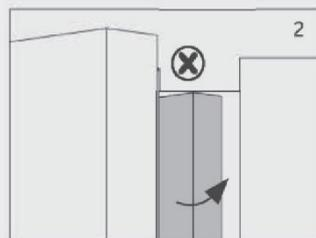

2.1 Namena

Ovaj uređaj je namenjen za hlađenje i zamrzavanje hrane. Dizajniran je isključivo za upotrebu u domaćinstvima sa suvom unutrašnjošću. Nije namenjen za komercijalnu ili industrijsku upotrebu.

Promene ili izmene uređaja nisu dozvoljene. Upotreba u suprotnosti sa namenom može izazvati opasnosti i poništiti garanciju.

2.2 Dodatna oprema

Proverite dodatnu opremu i literaturu u skladu sa ovom listom (slika 2.2):



* HTW7720ENMP/HTW7720ENMB



Napomena: Razlike

Zbog tehničkih promena i različitih modela, neke ilustracije u ovom priručniku mogu se razlikovati od vašeg modela.

Slika uređaja (slika 3)

model: HFW7720EWMP/HFW7720ENMB

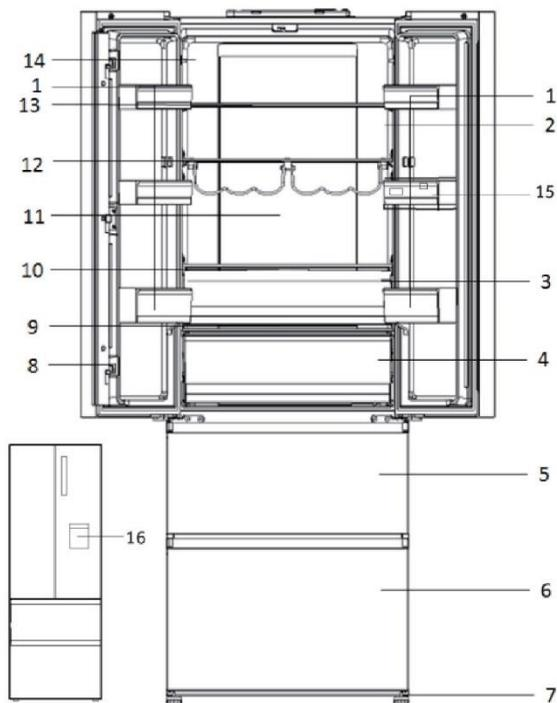

- 1 Polica u vratima
- 2 Indikator OK temperature (opciono)
- 3 Fioka Humidity Zone
- 4 Fioka „My Zone“
- 5 Gornja fioka za čuvanje u zamrzivaču
- 6 Donja fioka za čuvanje u zamrzivaču
- 7 Podesive stopice
- 8 Lajsna vrata

- 9 Stakleni poklopac fiok „My Zone“
- 10 Stakleni poklopac fiok „Humidity“
- 11 Zadnja lampica
- 12 Polica za flaše
- 13 Staklena policica
- 14 Natpisna pločica
- 15 Rezervoar za vodu (HFW7720EWMP)
- 16 Dozator vode (HFW7720EWMP)

3 - Opis proizvoda

SR

model: HTW7720ENMP/HTW7720ENMB

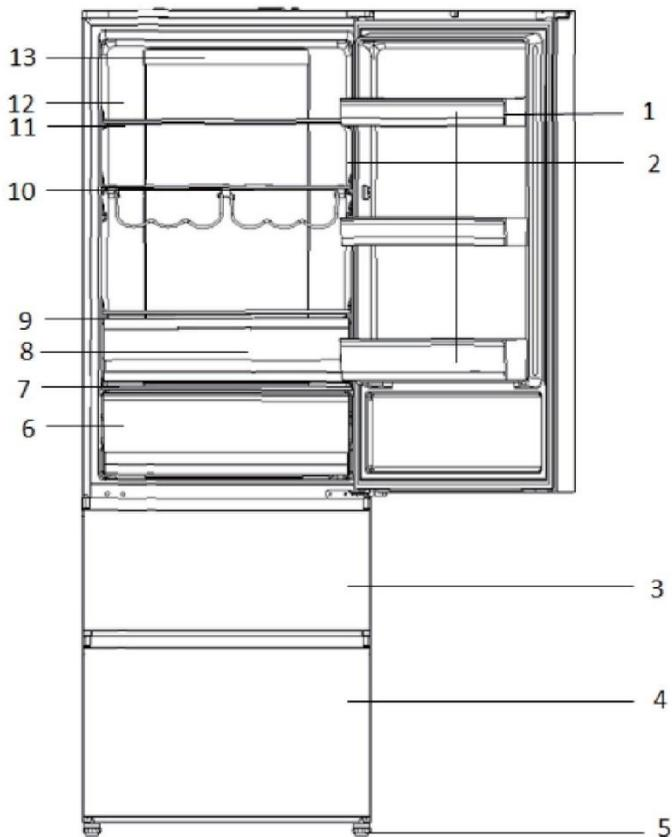

- | | |
|--|---------------------------------------|
| 1 Polica u vratima | 9 Stakleni poklopac fiokje „Humidity” |
| 2 Indikator OK temperature (opciono) | 10 Polica za flaše |
| 3 Gornja fioka za čuvanje u zamrzivaču | 11 Staklena polica |
| 4 Donja fioka za čuvanje u zamrzivaču | 12 Natpisna pločica |
| 5 Podesive stopice | 13 Zadnja lampica |
| 6 Fioka „My Zone” | |
| 7 Stakleni poklopac fiokje „My Zone” | |
| 8 Fioka Humidity Zone | |

Kontrolni panel (slika 4)

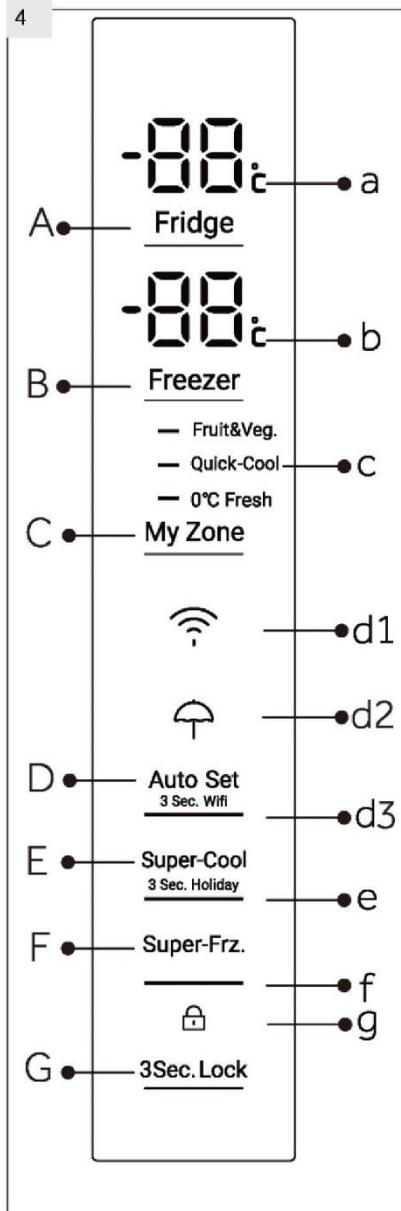
**Tasteri:**

- A Podešavanje temperature frižidera
- B Podešavanje temperature zamrzivača
- C Podešavanje My Zone
- D Režim Auto Set i uključivanje/isključivanje funkcije Wifi
- E Funkcija Super Cool i uključivanje/isključivanje funkcije Holiday
- F Uključivanje/isključivanje funkcije Super Freeze
- G Zaključavanje/otključavanje panela

Indikatori:

- a Temperatura odeljka frižidera
- b Temperatura odeljka zamrzivača
- c Funkcija My Zone
- d1 Funkcija Wi-Fi
- d2 Funkcija Holiday
- d3 Režim Auto Set
- e Funkcija Super-Cool
- f Funkcija Super-Freeze
- g Zaključavanje panela

5.1 Pre prve upotrebe

- ▶ Uklonite sve materijale ambalaže, držite ih van domašaja dece i odložite ih u otpad na ekološki prihvatljiv način.
- ▶ Očistite unutrašnjost i spoljašnjost uređaja vodom i blagim deterdžentom pre stavljanja bilo kakve hrane u njega.
- ▶ Nakon što je uređaj nivelisan i očišćen, sačekajte najmanje 2 sata pre nego što ga priključite na napajanje. Pogledajte odeljak MONTAŽA.
- ▶ Ohladite odeljke pri visokim postavkama pre postavljanja hrane. Funkcija Super-Freeze pomaže da se zamrzivač ohladi brzo.
- ▶ Temperatura frižidera i zamrzivača su automatski podešene na 5 °C, odnosno, -18 °C. Ovo su preporučene postavke. Ako želite, možete ručno da promenite ove temperature. Pogledajte REŽIM RUČNOG PODEŠAVANJA.

5.2 Senzorski tasteri

Tasteri na kontrolnom panelu su senzorski tasteri koji reaguju i na blag dodir prstom.

5.3 Uključite/isključite uređaj

Uređaj je u funkciji čim se priključi na napajanje.

Kada se uređaj prvi put uključi u napajanje, prikazaće se stvarne temperature frižidera i zamrzivača („a“ i „b“). Displej će treperiti. Ako su vrata zatvorena, isključiće se nakon 30 sekundi. Možda je zaključavanje panela aktivno.



Napomena: Unapred podešene postavke

- ▶ Uređaj je podešen na preporučenu temperaturu od 5 °C (frižider) i - 18 °C (zamrzivač). U normalnim uslovima okoline ne morate da podesite temperaturu.
- ▶ Funkcija podešavanja za fioku My Zone je Fruit&Veg.
- ▶ Kada se uređaj uključi nakon isključivanja iz mrežnog napajanja, može potrajati i do 12 sati da se postignu ispravne temperature.

Ispraznite uređaj pre isključivanja. Da biste isključili uređaj, izvucite mrežni kabl iz utičnice.

5.4 Režim pripravnosti

Ekran displeja se automatski isključuje 30 sekundi nakon pritiska na taster. Displej će se automatski zaključati. Automatski će zasvetleti nakon dodira bilo kog tastera ili otvaranja vrata/fioke.

5.5



5.5 Zaključavanje/otključavanje panela

i Napomena: Zaključavanje panela

Kontrolni panel se automatski blokira protiv aktiviranja ako 30 sekundi ne dodirnete nijedan taster. Kontrolni panel mora da bude otključan za sve postavke

- ▶ Držite taster „G” pritisnutim 3 sekunde da biste blokirali sve elemente na panelu protiv aktivacije (slika 5.5). Sada se prikazuje povezani indikator „d”.
- ▶ Za otključavanje, ponovo dodirnite taster.

5.6 Alarm za otvaranje vrata

Kada se jedna vrata frižidera otvore na duže od 1 minuta, alarm za otvaranje vrata će se oglasiti. Alarm se može utišati zatvaranjem vrata. Ako su vrata otvorena duže od 7 minuta, svetlo unutar frižidera i osvetljenje kontrolnog panela će se automatski isključiti.

5.7 Izaberite režim rada

Možda ćete morati da izaberete jedan od sledeća dva načina za podešavanje uređaja:

5.7.1-1



5.7.1-2



5.7.1 Režim Auto Set

Ako nemate nikakve posebne zahteve, preporučujemo da koristite režim Auto Set. U tom režimu uređaj može automatski podesiti postavku temperature u skladu sa temperaturom okruženja i temperaturnim promenama u uređaju. Ova funkcija se aktivira potpuno daljinski.

1. Otključajte panel dodirivanjem tastera „G” ako je zaključan (slika 5.5)
2. Dodirnite taster „D” (slika 5.7.1.1)
3. Indikator „d3” svetli i funkcija je aktivirana (slika 5.7.1-2)

Ponavljanjem gorenavedenih koraka ili izborom druge funkcije, ova funkcija se može ponovo isključiti.

5.7.2 Režim ručnog podešavanja

Ako želite da ručno podesite temperaturu uređaja da biste čuvali određenu hranu, možete da podesite temperaturu preko tastera za podešavanje temperature:



Napomena: Neusklađenost sa drugim funkcijama

Temperatura se ne može podesiti ako je aktivirana bilo koja druga funkcija (Super-Cool, SuperFreeze, Holiday ili Auto Set) ili ako je displej zaključan. Odgovarajući indikator će treptati i oglasitiće se zvučni signal

5.7.2.1 Podesite temperaturu frižidera

1. Otključajte panel dodirivanjem tastera „G“ ako je zaključan (slika 5.5).
2. Dodirnite taster „A“ (Fridge) da biste izabrali odeljak frižidera. Prikazana je stvarna temperatura u frižideru (slika 5.7.2-1).
3. Dodirnite više puta taster „A“ (Fridge) dok željena vrednost temperature ne zatreperi (slika 5.7.2-2). Signal će se čuti pri svakom dodiru tastera. Temperatura se povećava za po 1 °C, od najmanje 1°C do najviše 9°C. Optimalna temperatura u frižideru je 5°C. Hladnije temperature podrazumevaju nepotrebnu potrošnju energije.
4. Dodirnite bilo koji taster osim „A“ (Fridge) da biste potvrdili, inače će se postavka automatski potvrditi nakon 5 sekundi. Prikazana temperatura prestaje da treperi.

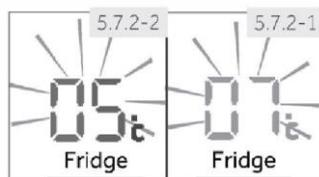

5.7.2.2 Podesite temperaturu zamrzivača

1. Otključajte panel dodirivanjem tastera „G“ ako je zaključan (slika 5.5).
2. Dodirnite taster „B“ (Freezer) da biste izabrali odeljak zamrzivača. Prikazana je stvarna temperatura u zamrzivaču (slika 5.7.2-3).
3. Dodirnite više puta taster „B“ (Freezer) dok željena vrednost temperature ne zatreperi (slika 5.7.2-4). Signal će se čuti pri svakom pritisku na taster. Temperatura se povećava za po 1 °C od -14 °C do -24 °C. Optimalna temperatura u zamrzivaču je -18 °C. Hladnije temperature podrazumevaju nepotrebnu potrošnju energije.
4. Dodirnite bilo koji taster osim „B“ (Freezer) da biste potvrdili, inače će se postavka automatski potvrditi nakon 5 sekundi. Prikazana temperatura prestaje da treperi.

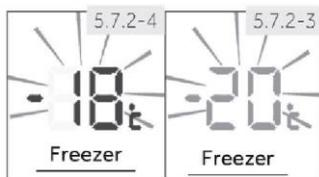

Napomena: Uticaji na temperaturu

Na unutrašnju temperaturu utiču sledeći faktori:

- ▶ Temperatura okruženja
- ▶ Učestalost otvaranja vrata
- ▶ Količina hrane u uređaju
- ▶ Montaža uređaja

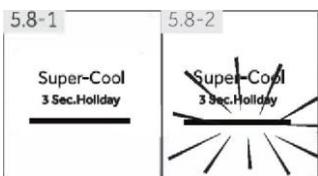

5.8 Funkcija Super-Cool

Uključite funkciju Super-Cool ako želite da čuvate veću količinu hrane (na primer, nakon nabavke). Funkcija Super-Cool ubrzava hlađenje sveže hrane i čuva namirnice koje su već uskladištene, od neželjenog zagrevanja. Kada se funkcija pokrene, temperatura je skoro +1 °C.

1. Otključajte panel dodirivanjem tastera „G“ ako je zaključan (slika 5.5).
2. Dodirnite taster „E“ (Super-Cool) (slika 5.8.-1).
3. Indikator „e“ svetli i funkcija se aktivira (slika 5.8.-2). Ponavljanjem gorenavedenih koraka ili izborom druge funkcije, ova funkcija se može ponovo isključiti.



Napomena: Automatsko isključivanje

Ova funkcija će biti automatski onemogućena ukoliko je bila aktivirana duže od 4 sata.

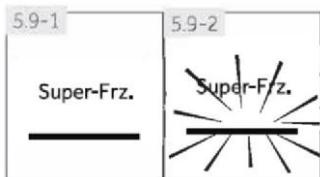

5.9 Funkcija Super-Freeze

Sveža hrana treba da se u celosti zamrzne što je brže moguće. Time se čuva najbolja nutritivna vrednost, izgled i ukus. Funkcija Super-Freeze ubrzava zamrzavanje sveže hrane i štiti hranu koja je već u uređaju od neželjenog zagrevanja. Ako je potrebno da zamrznete veliku količinu hrane odjednom, preporučuje se da podesite funkciju Super-Freeze 24 sata ranije pre upotrebe odeljka zamrzivača. Kada se funkcija pokrene, temperatura je niža od -24 °C.

1. Otključajte panel dodirivanjem tastera „G“ ako je zaključan (slika 5.5).
2. Dodirnite taster „F“ (Super-Freeze) (slika 5.9.-1).
3. Indikator „f“ svetli i funkcija se aktivira (slika 5.9.-2). Ponavljanjem gorenavedenih koraka ili izborom druge funkcije, ova funkcija se može ponovo isključiti.



Napomena: Automatsko isključivanje

Funkcija Super-Freeze će se automatski isključiti nakon 50 sati. Uređaj će zatim raditi na prethodno podešenoj temperaturi

5.10 Funkcija Holiday

Ova funkcija trajno podešava temperaturu frižidera na 17 °C.

Ovo omogućava da se zadrže zatvorena vrata praznog frižidera bez pojave neprijatnih mirisa ili buđi tokom dužih odsustava (npr. tokom odmora). Zamrzivač možete slobodno da podesite

1. Otključajte panel dodirivanjem tastera „G” ako je zaključan (slika 5.5).
2. Držite taster „E” (Super-Cool) pritisnutim 3 sekunde (Sl. 5.10). Indikator „d2” svetli i funkcija je aktivirana.

Ponavljanjem gorenavedenih koraka ili izborom druge funkcije, ova funkcija se može ponovo isključiti.



UPOZORENJE!

Kada se koristi funkcija Holiday. Podešavanje ikona Fruit&Veg, Quick cool, 0°C Fresh u My Zone je isključeno i temperatura My Zone se ne može podešavati. Odeljak frižidera i My Zone će se prikazati u prethodnom podešavanju kada izađete iz funkcije Holiday.

5.11 Fioka „My Zone”

Frižider sadrži fioku „My Zone” (slika 5.11). Dostupne su sledeće funkcije:

5.11.1 Funkcija Fruit&Veg.

Ova funkcija je pogodna za skladištenje svežeg voća i povrća.

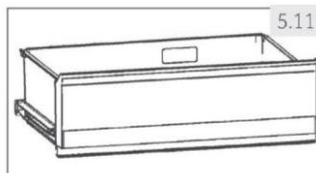

Napomena: Funkcija Fruit&Veg

Voće osetljivo na hladnoću, kao što su ananas, avokado, banane, grejpfrut i povrće kao što su krompir, patlidžan, pasulj, krastavci, tikvice i paradajz, kao i sir, ne treba čuvati u fioci „My Zone”.

5.11.2 Funkcija 0°C Fresh

Ova funkcija podešava temperaturu u fioci „My Zone” na 0 °C. Pogodna je za čuvanje sveže hrane kao što su meso ili riba. Većina namirnica ostaje sveža na 0 °C, ali ne i zamrznuta.



Napomena: Funkcija 0°C Fresh

- Zbog različitog sadržaja vode u mesu, neko meso sa više vlage se zamrzava na temperaturama nižim od 0 °C. Dakle, isečeno meso treba čuvati u fioci „My-Zone”, u kojoj je temperatura minimalno 0 °C.

5.11.3 Q-Cool (Quick-Cool)

Ova funkcija omogućava skladištenje namirnica kao što su sir, sveža testenina i mlečni proizvodi. Temperatura u My Zone odeljku je podešena na +2 °C.



Napomena: Fioka „MyZone“

- ▶ Jedna od tri funkcije odeljka „My Zone“ mora uvek biti aktivirana
- ▶ Da biste smanjili temperaturu frižidera, koristite funkciju Q-Cool. Da biste je povećali, koristite funkciju Fruit&Veg.



5.11.4 Izaberite funkciju za kutiju „My Zone“

1. Otključajte panel dodirivanjem tastera „G“ ako je zaključan (slika 5.5)
2. Pritiskajte taster „C“ (My Zone) dok željena funkcija „c“ ne počne da treperi (slika 5.11.4).
3. Nakon nekoliko sekundi indikator „c“ će neprekidno svetleti i podešavanje će biti potvrđeno.

5.12

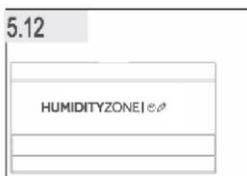

5.12 HUMIDITYZONE

Fioka HUMIDITY ZONE je namenjena za skladištenje salata, voća i povrća

5.13 Saveti za čuvanje sveže hrane

5.13.1 Čuvanje u frižideru

Držite temperaturu frižidera ispod 5 °C

- ▶ Topla hrana mora da se ohladi na sobnu temperaturu pre čuvanja u uređaju
- ▶ Hrana koja se čuva u frižideru treba da se opere i osuši pre čuvanja
- ▶ Dobro zatvorite hranu koju treba čuvati kako bi se izbegle promene mirisa ili ukusa
- ▶ Nemojte da čuvate prekomerne količine hrane. Ostavite razmak između namirnica kako bi se omogućilo da hladan vazduh struji oko njih radi boljeg i ravnomernijeg hlađenja
- ▶ Hranu koja se jede svakodnevno treba čuvati na prednjoj strani police.
- ▶ Ostavite razmak između hrane i unutrašnjih zidova da biste omogućili protok vazduha. Naročito nemojte da čuvate hranu uz zadnji zid jer se hrana može zamrznuti na njemu. Izbegavajte direktan kontakt hrane (posebno masne ili kisele hrane) sa unutrašnjom oblogom, jer ulje/kiselina može poremetiti unutrašnju sloj. Očistite zaprljanja od ulja/kiselina kad god ih uočite
- ▶ Smrznuta hrana se može lagano odmrzavati u frižideru. Ovo štedi energiju.

- ▶ Neprijatni mirisi unutar frižidera znak su da se nešto prosulo i da je potrebno čišćenje. Pogledajte NEGA I ČIŠĆENJE
- ▶ Različite namirnice treba staviti u različite oblasti prema njihovim svojstvima (slika 5.13-1)

1. Ukišeljena hrana, konzervirana hrana itd.
2. Maslac, sir, jaja, začini itd.
3. Grickalice itd.
4. Vино, šampanjac itd.
5. Jaja, konzervirana hrana, začini itd.
6. Testenina, mleko, tofu, mlečni proizvodi itd.
7. Humidity Zone: salate, voće i povrće
8. Pića i flaširana hrana
9. Fioka „My Zone“
Voće, povrće, salata (Fruit & Veg)
Konzervirana pića (S-Cool)
Sirova sveža hrana (0°C Fresh)

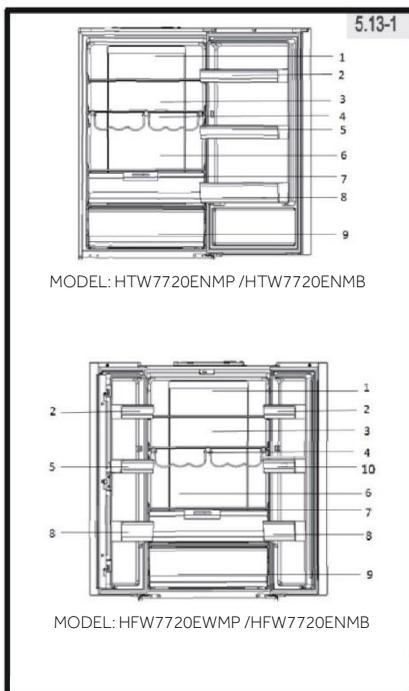

1. Ukišeljena hrana, konzervirana hrana itd.
2. Maslac, sir, jaja, začini itd.
3. Grickalice itd.
4. Vино, šampanjac itd.
5. Jaja, konzervirana hrana, začini itd.
6. Testenina, mleko, tofu, mlečni proizvodi itd.
7. Humidity Zone: salate, voće i povrće
8. Pića i flaširana hrana
9. Fioka „My Zone“
Voće, povrće, salata (Fruit & Veg)
Konzervirana pića (S-Cool)
Sveža hrana (0°C Fresh)
10. Rezervoar za vodu: Za skladištenje vode za piće (HFW7720EWMP)

5.13.2 Čuvanje u zamrzivaču

- ▶ Održavajte temperaturu zamrzivača na -18 °C.
- ▶ 24 sata pre zamrzavanja pređite na funkciju Super-Freeze; za male količine hrane, dovoljno je 4–6 sati.
- ▶ Topla hrana mora biti ohlađena na sobnu temperaturu pre čuvanja u zamrzivaču.
- ▶ Namirnice isečene na manje delove će se brže zamrznuti i lakše odmrzavati i kuvati. Preporučuje se da svaki deo teži manje od 2,5 kg
- ▶ Bolje je pakovati hranu pre stavljanja u zamrzivač. Spoljašnji deo ambalaže mora biti suv kako bi se izbeglo lepljenja kesu. Materijali ambalaže treba da budu bez mirisa, da se hermetički zatvaraju, da su neotrovni i netoksični.
- ▶ Da biste izbegli istek perioda čuvanja, zabeležite datum zamrzavanja, rok i naziv namirnica na pakovanju prema periodima čuvanja različitih namirnica.
- ▶ **UPOZORENJE!** Kiselina, baze i soli mogu da erodiraju unutrašnju površinu zamrzivača. Ne stavljajte hranu koja ima ove supstance (npr. morsku ribu) direktno na unutrašnju površinu. Slanu vodu u zamrzivaču treba odmah očistiti.
- ▶ Nemojte da prekoračite vreme čuvanja hrane koje preporučuju proizvođači. Izvadite samo potrebnu količinu hrane iz zamrzivača.
- ▶ Konzumirajte odmrznutu hranu brzo. Odmrznutu hranu se ne može ponovo zamrznuti osim ako se prvo ne skuva, inače možda neće biti jestiva.
- ▶ Nemojte stavljati prekomerne količine sveže hrane u zamrzivač. Pogledajte kapacitet zamrzavanja zamrzivača – pogledajte TEHNIČKI PODACI ili natpisnu pločicu.
- ▶ Hrana se može čuvati u zamrzivaču na temperaturi od najmanje -18 °C od 2 do 12 meseci, u zavisnosti od svojstava (npr. meso: 3–12 meseci, povrće: 6–12 meseci)
- ▶ Kada zamrzavate svežu hranu, izbegavajte da je dovedete u kontakt sa već zamrznutom hranom. Rizik od odmrzavanja!

5.13.3 Prilikom čuvanja komercijalno smrznute hrane, pratite ove smernice:

- ▶ Uvek pratite smernice proizvođača u pogledu vremena tokom kojeg treba čuvati hranu. Nemojte prekoračiti ove smernice!
- ▶ Pokušajte da održite što je moguće kraće vreme između kupovine i čuvanja kako biste očuvali kvalitet hrane.
- ▶ Kupite smrznutu hranu koja se čuva na temperaturi od -18 °C ili manjoj.
- ▶ Izbegavajte kupovinu hrane koja ima led ili mraz na pakovanju. Ovo ukazuje na to da su proizvodi možda delimično odmrznuti i zamrznuti u nekom trenutku – porast temperature utiče na kvalitet hrane.

5.14.1 Dozator vode (HFW7720EWMP)

Pomoću dozatora vode (slika 5.14.1) možete da točite hladnu vodu za piće. Rezervoar za vodu treba da očistite pre prve upotrebe (pogledajte odeljak NEGA I ČIŠĆENJE).



UPOZORENJE!

Koristite samo vodu za piće.

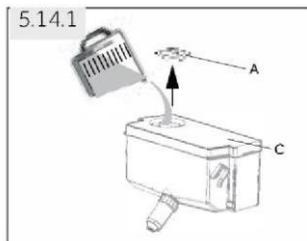

1. Uverite se da je rezervoar za vodu pravilno ubačen (pogledajte odeljak OPREMA)
2. Okrenite i podignite okrugli poklopac (A) i napunite rezervoar za vodu svežom vodom za piće.
3. Napunite vodu samo do oznake (1,8 l) jer je moguće prelivanje kada se vrata otvaraju i zatvaraju.
4. Zatvorite okrugli poklopac tako da nalegne na svoje mesto.



DOZATOR VODE

- ~ Pre punjenja, prospite preostalu vodu i očistite rezervoar za vodu.
- ~ Kada vam ne treba voda tokom dužeg vremena, ispraznite rezervoar za vodu i ubacite očišćeni rezervoar.
- ~ Poklopac (C) na rezervoaru za vodu dodatno se koristi za uštedu energije. Ako ne želite da točite vodu iz dozatora vode tokom dužeg perioda, postavite poklopac zbog bolje izolacije i uštede energije.

5.14.2

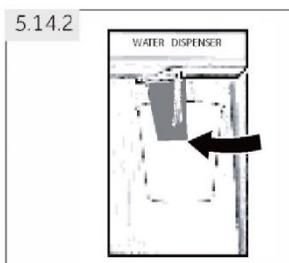

5.14.2 Točenje vode iz dozatora

1. Stavite čašu ispod izlaza za vodu.
2. Čašom blago pritisnite blago polugu za vodu. Uverite se da je čaša u ravni sa dozatorom kako biste sprečili prskanje vode.

5.15 Podešavanje Wi-Fi režima

POSTUPAK UPARIVANJA U APLIKACIJI

1. korak • Preuzmite aplikaciju hOn u nekoj od prodavnica



2. korak • Kreirajte svoj nalog u aplikaciji hOn ili se prijavite ako već imate nalog



3. korak • Pratite uputstva za uparivanje u aplikaciji hOn



INFORMACIJE O PROIZVODU

Kako aktivirati Wi-Fi modul:

- Držite taster „D” na kontrolnom panelu pritisnutim 3 sekunde da biste aktivirali Wi-Fi modul
- Wi-Fi modul je uključen, ikona Wi-Fi počinje da treperi
- Ako je frižider registrovan, ali je Wi-Fi isključen, ikona će treperiti
- Ako je frižider registrovan i povezan, ikona Wi-Fi će neprekidno svetleti
- Da biste resetovali Wi-Fi, držite taster „D” na kontrolnoj tabli pritisnutim 3 sekunde



Saveti za uštedu energije

- ▶ Uverite se da uređaj ima ispravnu ventilaciju (pogledajte MONTAŽA).
- ▶ Ne montirajte uređaj na direktnoj sunčevoj svetlosti ili u blizini izvora toplote (npr. rerna, grejalica).
- ▶ Izbegavajte nepotrebno nisku temperaturu u uređaju. Potrošnja energije se povećava što je niža temperatura podešena u uređaju.
- ▶ Funkcije poput SUPER-FREEZE ili SUPER-COOL troše više energije.
- ▶ Sačekajte da se topla hrana ohladi pre nego što je stavite u uređaj.
- ▶ Otvarajte vrata uređaja što je moguće manje i kraće.
- ▶ Nemojte da prepunite uređaj kako bi se izbeglo ometanje protoka vazduha.
- ▶ Izbegavajte zadržavanje vazduha pri pakovanju hrane.
- ▶ Održavajte čistoću zaptivki vrata tako da se uvek zatvaraju ispravno.
- ▶ Odmrzavajte smrznutu hranu u frižideru.
- ▶ Konfiguracija koja najviše štedi energiju zahteva da se fioka, kutija za hranu i police postave u uređaj prema fabričkim postavkama, a hrana da se postavi bez blokiranja izlaznog otvora za vazduh u kanalu.

i Napomena: Razlike u zavisnosti od modela

Zbog različitih modela, vaš proizvod možda nema sve sledeće karakteristike. Pogledajte poglavlje OPIS PROIZVODA.

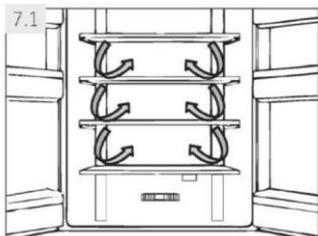

7.1 Bočni protok vazduha

Frižider je opremljen sistemom sa bočnim protokom vazduha, pri čemu se struja hladnog vazduha nalazi na svakom nivou police (slika 7.1). Ovo pomaže u održavanju ravnomerne temperature kako bi se osiguralo da hrana bude sveža duže.



7.2 Podesive police

Visina police može se podesiti tako da odgovara vašim potrebama u pogledu čuvanja hrane.

1. Da biste premestili policu, prvo je uklonite podizanjem zadnje ivice (1) i izvlačenjem (2) (slika 7.2).
2. Da biste je ponovo postavili, stavite je na držače sa obe strane i gurnite je što je moguće dublje dok se zadnji deo police ne učvrsti unutar bočnih ureza

i Napomena: Police

Uverite se da su svi krajevi police ravni.

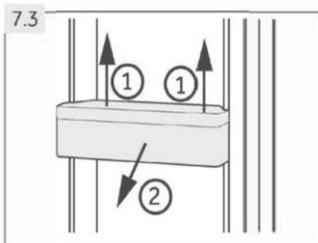

7.3 Demontažni nosači u vratima

Nosači u vratima se mogu ukloniti radi čišćenja: Stavite šake na obe strane nosača, podignite ga prema gore (1) i izvucite ga (2) (slika 7.3). Da biste vratili nosač u vratima, obavite gorenavedene korake obrnutim redosledom.

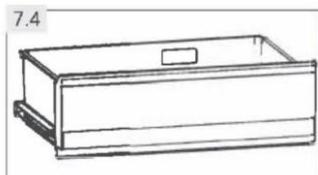

7.4 Fioka „My Zone“

Informacije o upotrebi i podešavanju odeljka My Zone (slika 7.4) potražite u odeljku UPOTREBA (fioka My Zone).

7.5 OPCIONO: Indikator OK temperature

Indikator OK temperature (slika 7.5) može se koristiti za određivanje temperatura ispod +4 °C. Postepeno smanjite temperaturu ako znak ne pokazuje „OK”.



i Napomena: Nalepnica OK

Kada se uređaj uključi, može potrajati i do 12 sati da se postignu ispravne temperature.

7.6 Demontažna fioka zamrzivača

Da biste uklonili fioku, izvucite odeljak u najvećoj meri (1), podignite ga i uklonite (2) (slika 7.6). Da biste ubacili fioku, obavite gorenavedene korake obrnutim redosledom.

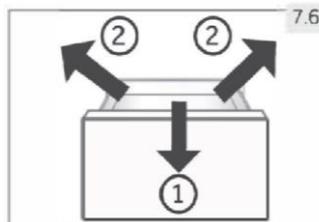

7.7 Uklonjivi rezervoar za vodu (HFW7720EWMP)

Rezervoar za vodu se može ukloniti i ponovo montirati za čišćenje na isti način kao i police za vrata (slika 7.7).

Ubacite rezervoar za vodu

Postavite rezervoar za vodu u položaj tako da se izliv za vodu (B) uklapa u otvor vrata. Proverite da li je rezervoar za vodu zaključan.

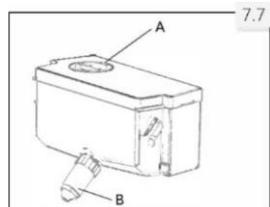

i Napomena

- ~ Ako rezervoar za vodu nije pravilno umetnut, voda može da kaplje iz spoja.
- ~ Nemojte da koristite preteranu silu prilikom uklanjanja ili montiranja rezervoara za vodu kako bi se izbeglo oštećenje rezervoara.

7.8 3D fioka zamrzivača

Fioke zamrzivača (slika 7.8) mogu se produžiti ravno i u potpunosti. One su postavljene na teleskopske valjke koji se lako koriste, tako da možete čuvati i ukloniti zamrznute namirnice lako i udobno. Zbog automatskog mehanizma za zatvaranje vrata, rukovanje je lako i štedi se energija

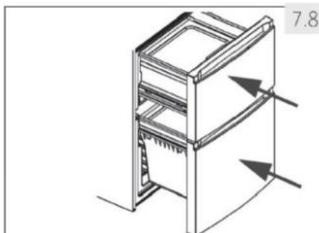

UPOZORENJE!

Nemojte da preopteretite fioke: Maks. opterećenje svih fioka: 35 kg!

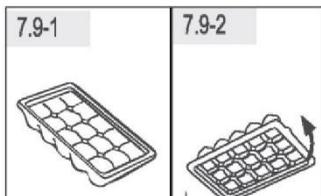

7.9 Tacna za led

1. Napunite posudu za kockice leda vodom do 3/4 i stavite je u jednu od fioka za skladištenje u zamrzivaču (slika 7.9-1)
2. Lagano uvijajte posudu za kockice leda ili je držite pod tekućom vodom kako biste olabavili kockice leda (sl. 7.9-2)

7.10 Daylight

Unutrašnja LED lampica se uključuje kada se otvore vrata. Na učinak svetla ne utiče nijedna postavka uređaja



7.11 Sklopiva polica za flaše

Za normalnu upotrebu

1. Spustite nosače police za boce (slika 7.11-1)
2. Postavite boce u policu (slika 7.11-2)

Kada se ne koriste, police za boce se mogu preklopiti nazad kako bi se uštedeo prostor.

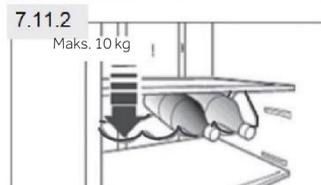

UPOZORENJE!

Uverite se da ukupna težina boca ne prelazi 10 kg

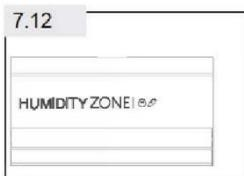

7.12 HUMIDITY ZONE

Informacije o korišćenju odeljka HUMIDITY ZONE (slika 7.12) potražite u odeljku KORIŠĆENJE (HUMIDITY ZONE)



UPOZORENJE!

Isključite uređaj iz mrežnog napajanja pre čišćenja

8.1 Opšte informacije

Očistite uređaj samo kada se čuva mala količina hrane ili kada nema hrane u njemu. Uređaj treba da čistite na četiri nedelje radi dobrog održavanja i kako bi se sprečilo stvaranje neprijatnog mirisa hrane



UPOZORENJE!

- ▶ Nemojte da čistite uređaj tvrdim četkama, žičanim četkama, deterdžentom u prahu, benzinom, amil acetatom, acetonom i sličnim organskim, kiselim ili alkalnim rastvorima. Čistite uređaj specijalnim deterdžentom za frižidere kako biste izbegli oštećenje.
 - ▶ Nemojte da prskate tečnost na uređaj niti da ga ispirate tokom čišćenja.
 - ▶ Nemojte da koristite raspršenu vodu ili paru za čišćenje uređaja.
 - ▶ Nemojte da čistite hladne staklene police vrućom vodom. Iznenadna promena temperature može da prouzrokuje lom stakla.
 - ▶ Nemojte da dodirujete unutrašnju površinu zamrzivača, naročito ne vlažnim šakama, jer šake mogu da vam se zamrznu na površini.
 - ▶ U slučaju zagrevanja, proverite stanje zamrznute hrane.
-
- ▶ Uvek održavajte zaptivku vrata čistom.
 - ▶ Očistite unutrašnjost i kućište uređaja sunđerom natopljenim toplom vodom i neutralnim deterdžentom (slika 8.1).
 - ▶ Isperite i osušite mekom krpom.
 - ▶ Nemojte da čistite nijedan deo uređaja u mašini za pranje sudova.
 - ▶ Čistite dodatnu opremu samo toplom vodom i blagim neutralnim deterdžentom.
 - ▶ Sačekajte najmanje 5 minuta pre ponovnog uključivanja uređaja, jer često uključivanje može oštetiti kompresor.

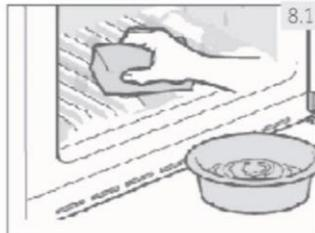

8.2 Odmrzavanje

Odmrzavanje frižidera i zamrzivača se vrši automatski, tako da ne morate to da radite ručno

8.3 Zamena zadnje lampe



UPOZORENJE!

Nemojte sami da menjate zadnju lampicu. Nju sme da zameni samo proizvođač ili ovlašćeni serviser

Lampica kao izvor svetlosti podrazumeva malu potrošnju energije i dugi vek trajanja. Ako postoji bilo kakva abnormalnost, obratite se korisničkoj službi. Pročitajte odeljak KORISNIČKA SLUŽBA.

Parametri lampice:

Napon 12 V: Maks. snaga: 12 W

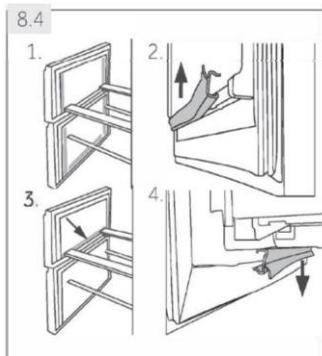

8.4 Demontažne pomoćne zaptivke vrata

Na gornjoj i donjoj fioci zamrzivača nalazi se šest pomoćnih zaptivki vrata.

1. Pronađite pet označenih zaptivki vrata na gornjoj i donjoj fioci zamrzivača (slika 8.4-1.)
2. Uverite se da su savijeni delovi zaptivki usmereni prema unutra prilikom pričvršćivanja (slika 8.4-2).
3. Pronađite donju zaptivku gornje fioke, kao što je naznačeno (slika 8.4-3).
4. Uverite se da je savijeni deo zaptivke usmeren prema dole prilikom pričvršćivanja (slika 8.4-4).

Ove zaptivke, kao i zaptivke vrata/fioke, možete nabaviti preko korisničke službe (pogledajte garantni list).

8.5 Duži prekid rada

Ako se uređaj neće koristiti tokom dužeg vremenskog perioda i nećete koristiti funkciju „Holiday“ u frižideru:

- ▶ Izvadite hranu.
- ▶ Isključite kabl za napajanje.
- ▶ Očistite uređaj kao što je opisano u prethodnom tekstu.
- ▶ Držite vrata i fioke/vrata zamrzivača otvorene kako bi se sprečilo stvaranje neprijatnih mirisa u unutrašnjosti uređaja.



Napomena: Isključivanje

Isključite uređaj samo ako je to neophodno.

8.6 Premeštanje uređaja

1. Uklonite svu hranu i isključite uređaj iz mrežnog napajanja.
2. Zalepite police i druge pokretne delove u frižideru i zamrzivaču lepljivom trakom.
3. Nemojte naginjati frižider za više od 45° kako biste izbegli oštećenje rashladnog sistema.



UPOZORENJE!

- ▶ Nemojte da podižete uređaj držeći ga za ručke.
- ▶ Nemojte da postavljate uređaj vodoravno na zemlju.

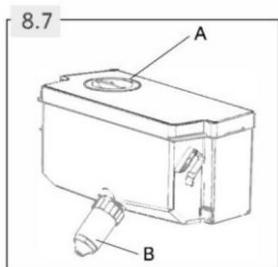

8.7 Čišćenje rezervoara za vodu (HFW7720EWMP)

1. Izvadite rezervoar za vodu iz uređaja.
2. Skinite poklopac (slika 8.7-A).
3. Odvrnite slavinu dozatora (slika 8.7-B)
4. Očistite rezervoar i ventil dozatora toplom vodom i tečnim deterdžentom za pranje sudova. Dobro isperite deterdžent
5. Montirajte ventil dozatora, zatvorite poklopac i zamenite rezervoar unutar uređaja

Mnoge probleme koji se javljaju možete da rešite sami bez posedovanja posebne stručnosti. U slučaju problema, proverite sve predstavljene mogućnosti i pratite uputstva u nastavku pre nego što se obratite postprodajnoj službi. Pogledajte odeljak KORISNIČKA SLUŽBA.



UPOZORENJE!

- ▶ Pre sprovođenja održavanja, deaktivirajte uređaj i isključite utikač iz utičnice.
- ▶ Električnu opremu smeju da servisiraju samo stručni električari, jer nepravilne popravke mogu prouzrokovati značajnu posledičnu štetu.
- ▶ Oštećeni mrežni kabl sme da zameni samo proizvođač, radnik servisne službe ili slično kvalifikovana lica kako bi se izbegla opasnost.

9.1 Tabela za rešavanje problema

Problem	Mogući uzrok	Moguće rešenje
Kompresor ne radi.	<ul style="list-style-type: none"> • Utikač nije priključen u utičnicu. • Uređaj je u ciklusu odmrzavanja. 	<ul style="list-style-type: none"> • Priključite utikač. • Ovo je normalno za automatsko odmrzavanje.
Uređaj radi često ili radi tokom dužeg vremenskog perioda.	<ul style="list-style-type: none"> • Unutrašnja ili spoljašnja temperatura je previsoka. • Uređaj je isključen tokom određenog vremenskog perioda. • Vrata/fioka uređaja nije dobro zatvorena. • Vrata/fioka je otvorena prečesto ili predugo. • Postavka temperature za zamrzivač je preniska. • Zaptivka vrata/fioke je prljava, istrošena, napukla ili neodgovarajuća. • Potrebna cirkulacija vazduha nije zagantovana. 	<ul style="list-style-type: none"> • U ovom slučaju, normalno je da uređaj radi duže. • Obično je potrebno od 8 do 12 sati da se uređaj potpuno ohladi. • Zatvorite vrata/fioku i uverite se da se uređaj nalazi na ravnom terenu i da nikakva hrana niti posuda ne blokiraju vrata • Ne otvarajte vrata/fioku prečesto. • Podesite višu temperaturu dok se ne dobije zadovoljavajuća temperatura frižidera. Potrebno je 24 sata da temperatura frižidera postane stabilna. • Očistite zaptivku vrata/fioke ili neka je korisnička služba zameni. • Osigurajte adekvatnu ventilaciju.
Unutrašnjost frižidera je prljava i/ili neprijatno miriše.	<ul style="list-style-type: none"> • Unutrašnjost frižidera treba da se očisti. • Hrana jakog mirisa čuva se u frižideru. 	<ul style="list-style-type: none"> • Očistite unutrašnjost frižidera. • Dobro umotajte hranu.

Problem	Mogući uzrok	Moguće rešenje
Nije dovoljno hladno u unutrašnjosti uređaja.	<ul style="list-style-type: none"> • Podešena je previsoka temperatura. • Pretopla hrana se čuva u uređaju. • Previše hrane je smešteno u uređaj. • Namirnice su preblizu jedna drugoj. • Vrata/fioka uređaja nije dobro zatvorena. • Vrata/fioka je otvorena prečesto ili predugo. 	<ul style="list-style-type: none"> • Resetujte temperaturu. • Uvek ohladite hranu pre nego što je stavite u uređaj. • Uvek čuvajte manje količine hrane. • Ostavite razmak između namirnica da biste omogućili protok vazduha. • Zatvorite vrata/fioku. • Ne otvarajte vrata/fioku prečesto.
Prehladno je u unutrašnjosti uređaja.	<ul style="list-style-type: none"> • Podešena je preniska temperatura. • Funkcija Power-Freezer se aktivira ili radi predugo. 	<ul style="list-style-type: none"> • Resetujte temperaturu. • Isključite funkciju Power-Freezer.
Vlaga se formira na unutrašnjoj strani frižidera.	<ul style="list-style-type: none"> • Klima okruženja je previše topla i previše vlažna. • Vrata/fioka uređaja nije dobro zatvorena. • Vrata/fioka je otvorena prečesto ili predugo. • Posude za hranu ili tečnosti su otvorene. 	<ul style="list-style-type: none"> • Povećajte temperaturu. • Zatvorite vrata/fioku. • Ne otvarajte vrata/fioku prečesto • Sačekajte da se vruća hrana ohladi na sobnoj temperaturi i prekrijte hranu i tečnosti.
Vlaga se akumulira na spoljnoj površini frižidera ili između vrata, to jest, vrata i fioke.	<ul style="list-style-type: none"> • Klima okruženja je previše topla i previše vlažna. • Vrata/fioka nije dobro zatvorena. Hladan vazduh u uređaju i topao vazduh van njega izaziva kondenzaciju. 	<ul style="list-style-type: none"> • Ovo je uobičajeno u vlažnoj klimi i promeniće se kada se vlažnost smanji. • Uverite se da su vrata/fioke čvrsto zatvorene.
Velike količine leda i mraza su se formirale u zamrzivaču.	<ul style="list-style-type: none"> • Namirnice nisu bile dobro upakovane. • Vrata/fioka uređaja nije dobro zatvorena. • Vrata/fioka je otvorena prečesto ili predugo. • Zaptivka vrata/fioke je prljava, istrošena, napukla ili neodgovarajuća. • Nešto iznutra sprečava pravilno zatvaranje vrata/fioke. 	<ul style="list-style-type: none"> • Uvek dobro upakujte namirnice. • Zatvorite vrata/fioku. • Ne otvarajte vrata/fioku prečesto. • Očistite zaptivku vrata/fioke ili zamenite je novom. • Promenite položaj polica, polica za vrata ili unutrašnjih posuda kako biste omogućili zatvaranje vrata/fioka.

Problem	Mogući uzrok	Moguće rešenje
Uređaj pravi neuobičajene zvukove.	<ul style="list-style-type: none"> • Uređaj se nalazi na neravnoj površini. • Uređaj dodiruje neki predmet do njega. 	<ul style="list-style-type: none"> • Podesite stopice za nivelisanje uređaja. • Uklonite predmete oko uređaja.
Čuje se tih zvuk koji je sličan zvuku tekuće vode.	<ul style="list-style-type: none"> • Ovo je normalna pojava. 	<ul style="list-style-type: none"> • -
Čuje se pištanje.	<ul style="list-style-type: none"> • Vrata frižidera su otvorena. 	<ul style="list-style-type: none"> • Zatvorite vrata ili ručno utišajte alarm.
Čuje se tiho brujanje.	<ul style="list-style-type: none"> • Sistem protiv kondenzacije radi. 	<ul style="list-style-type: none"> • Ovo sprečava kondenzaciju i normalna je pojava.
Unutrašnji sistem osvetljenja ili hlađenja ne radi.	<ul style="list-style-type: none"> • Utikač nije priključen u utičnicu. • Napajanje je neispravno. • LED lampica nije ispravna. 	<ul style="list-style-type: none"> • Priključite utikač. • Proverite napajanje električnom energijom u prostoriji. Pozovite električara! • Pozovite korisničku službu radi zamene lampice
Bočne strane frižidera i lajsne na vratima se zagrevaju.	<ul style="list-style-type: none"> • Ovo je normalna pojava. 	<ul style="list-style-type: none"> • -

9.2 Prekid napajanja

U slučaju prekida napajanja, hrana bi trebalo da ostane bezbedno hladna oko 12 sati. Pratite ove savete tokom dužeg prekida napajanja, posebno tokom leta

- ▶ Otvorite vrata/fioku što je ređe moguće.
- ▶ Ne stavljajte dodatnu hranu u uređaj tokom prekida napajanja.
- ▶ Ako se najavi prekid napajanja i ono traje duže od 12 sati, napravite led i stavite ga u posudu na gornju policu u unutrašnjosti frižidera.
- ▶ Odmah nakon prekida napajanja pregledajte sve namirnice.
- ▶ Pošto će temperatura u frižideru porasti tokom prekida napajanja ili drugog kvara, period čuvanja i jestivost hrane će se smanjiti. Svaku hranu koja se odmrzava treba konzumirati ili skuhati i ponovo zamrznuti (gde je to prikladno) ubrzo nakon toga kako bi se sprečili zdravstveni rizici



Napomena: Funkcija memorije tokom prekida napajanja

Nakon povratka napajanja, uređaj nastavlja rad sa postavkama koje su podešene pre nestanka struje.

Da biste kontaktirali sa službom za tehničku pomoć, posetite našu veb-lokaciju: <https://corporate.haier-europe.com/en/>.

U odeljku „veb-lokacija“ izaberite brend proizvoda i svoju zemlju. Bićete preusmereni na određenu veb-lokaciju na kojoj možete pronaći telefonski broj i obrazac za kontakt sa službom tehničke pomoći.



UPOZORENJE!

- ▶ Uređaj je težak. Njime uvek moraju da rukuju najmanje dve osobe.
- ▶ Čuvajte sve materijale ambalaže van domašaja dece i odložite ih u otpad na ekološki prihvatljiv način.
- ▶ Izvadite uređaj iz ambalaže
- ▶ Uklonite sve materijale ambalaže.

10.1 Uslovi u okruženju

Sobna temperatura uvek treba da bude između 10 °C i 43 °C, jer može uticati na temperaturu unutar uređaja i njegovu potrošnju energije. Nemojte da montirate uređaj u blizini drugih uređaja koji emituju toplotu (rerne, frižideri) bez izolacije.

10.2 Reverzibilnost vrata

(Samo model HTW7720ENMP/HTW7720ENMB)

Pre nego što se uređaj trajno montira, proverite ispravan položaj šarke vrata.

Ako je potrebno, pročitajte odeljak REVERZIBILNOST VRATA

10.3 Potreban prostor

Potreban prostor kada se otvore vrata (slika 10.4)

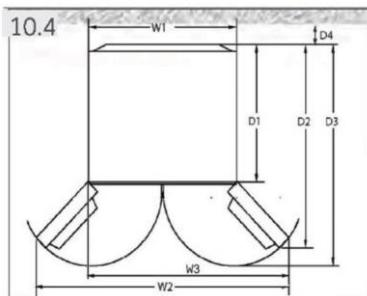

Model	Širina u mm			Dubina u mm			Udaljenost do zida u mm
	Š1	Š2	Š3	D1	D2	D3	
HTW7720ENMP HTW7720ENMB	700	-	1198.5	600	1140	1322	100
HFW7720EWMP HFW7720ENMB	700	1188	-	600	887	966	100

10.5

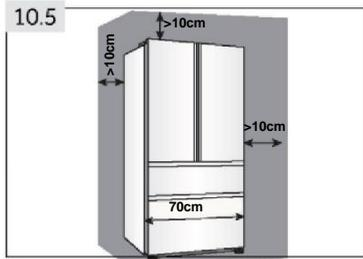

10.4 Poprečni presek za ventilaciju

Da bi se postigla dovoljna ventilacija uređaja iz bezbednosnih razloga, moraju se poštovati informacije o potrebnim poprečnim preseccima za ventilaciju (slika 10.5)

Kod samostojećih uređaja: Ovaj frižider nije predviđen da se koristi kao ugradni uređaj.

10.5 Poravnanje uređaja

Uređaj treba da postavite na ravnu i čvrstu površinu.

1. Nagnite uređaj malo unazad (slika 10.5).
2. Podesite stopice na željeni nivo.
3. Stabilnost se može proveriti naizmeničnim udarcima po dijagonalama. Blago ljuljanje treba da bude ravnomerno u oba smera. U suprotnom se okvir može iskriviti. Posledica je moguće curenje zaptivki vrata. Blagi nagib prema nazad olakšava zatvaranje vrata.

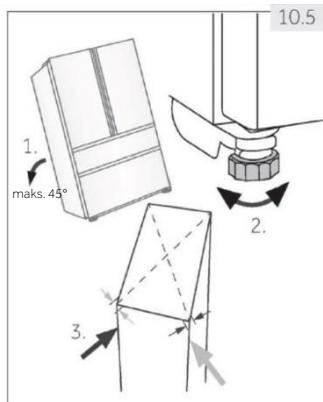

10.6 Precizno podešavanje vrata

Ako vrata nisu u istom nivou, ova neusklađenost se može otkloniti na sledeći način.

10.6.1 Pomoću podesive stopice

Okrenite podesivu stopicu u pravcu strelice (slika 10.6-1) da biste okrenuli stopicu prema gore ili dole.

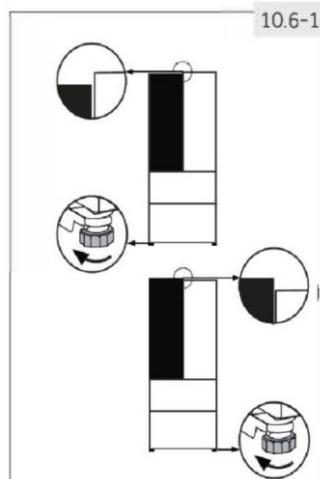

10.6.2 Pomoću odstoynika

1. Otvorite gornja vrata i podignite ih.
2. Pažljivo zakačite odstoynik (spakovan je u torbi za dodatnu opremu) u beli plastični prsten srednje šarke ručno ili pomoću alata kao što su klešta (slika 10.6-2). Nemojte ogrebat i udubiti vrata.

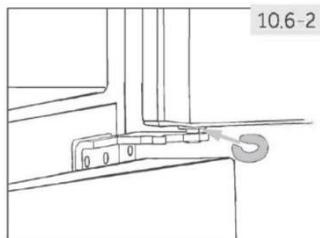

Napomena: Nivelisanje

Pri budućem korišćenju frižidera, neujednačenost vrata može da nastane usled težine hrane u frižideru. Zatim obavite podešavanje prema gorenavedenim metodama.

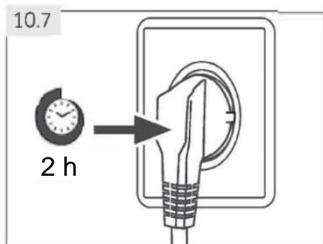

10.7 Vreme čekanja

Ulje za podmazivanje koje ne zahteva održavanje nalazi se u kapsuli kompresora. Ovo ulje može da prođe kroz zatvoreni sistem cevi tokom transporta na nagibu. Pre priključivanja uređaja na mrežno napajanje, morate da sačekate 2 sata (slika 10.7) tako da ulje otekne nazad u kapsulu.

10.8 Električna veza

Pre svakog spajanja, proverite sledeće:

- ▶ napajanje, utičnica i osigurači su u skladu sa natpisnom pločicom,
- ▶ utičnica je uzemljena i nema više priključnica niti produžetka,
- ▶ utikač i utičnica su strogo usklađeni sa pravilima.

Priključite utikač u pravilno montiranu utičnicu za domaćinstvo.



UPOZORENJE!

Da bi se izbegli rizici, korisnička služba mora da zameni oštećeni mrežni kabl (pogledajte garantni list).

Prilikom pozicioniranja uređaja, uverite se da mrežni kabl nije zaglavljen ili oštećen.

Nemojte da smeštate više prenosivih utičnica ili prenosivih izvora napajanja na zadnji deo uređaja.



Pazite da ne izazovete požar paljenjem zapaljivog materijala.

POZICIONIRANJE

Postavite uređaj na mesto gde temperatura okoline odgovara klimatskom razredu navedenom na natpisnoj pločici uređaja:

- proširena umerena: „Ovaj rashladni uređaj je namenjen za upotrebu na temperaturama okruženja u rasponu od 10 °C do 32 °C“;
- umerena: „Ovaj rashladni uređaj je namenjen za upotrebu na temperaturama okruženja u rasponu od 16 °C do 32 °C“;
- supropska: „Ovaj rashladni uređaj je namenjen za upotrebu na temperaturama okruženja u rasponu od 16 °C do 38 °C“;
- tropska: „Ovaj rashladni uređaj je namenjen za upotrebu na temperaturama okruženja u rasponu od 16 °C do 43 °C“.

10.9 Reverzibilnost vrata

Pre povezivanja uređaja sa napajanjem proverite da li je šarku vrata potrebno premestiti sa desne (kako je isporučeno) na levu stranu, ako je to potrebno zbog mesta montaže i praktičnosti.



UPOZORENJE!

- ▶ Uređaj je težak. Potrebne su vam dve osobe da biste okrenuli vrata.
- ▶ Pre bilo kakvog rada, prvo isključite uređaj iz napajanja.
- ▶ Nemojte naginjati uređaj više od 45° kako biste sprečili oštećenje sistema za hlađenje.

Koraci montaže (slika 10.9):

1. Obezbedite neophodan alat.
2. Isključite uređaj iz napajanja.
3. Uklonite zavrtnje koji fiksiraju prednji panel (1) i uklonite panel (2).
Pomerite mali poklopac prednjeg panela sa leve na desnu stranu
4. Isključite kabl za povezivanje
5. Skinite poklopac gornje šarke (1) i odvrnite gornju šarku (tri zavrtnja) sa desne strane (2)
6. Pažljivo podignite labava vrata frižidera sa donje šarke
7. Okrenite vrata naopako, odvrnite poklopac (1) i graničnik vrata (2) sa pričvrstnim delom (3)
8. Uklonite donju šarku gornjih vrata
9. Promenite položaje čepova i zavrtnja sa bočne strane
10. Premestite graničnik vrata iz trenutnog položaja na suprotnu stranu

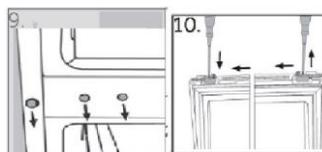
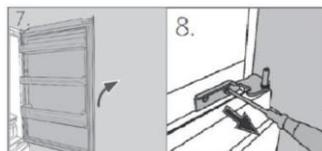
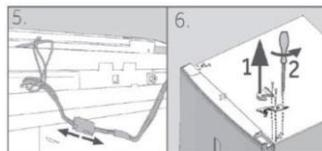
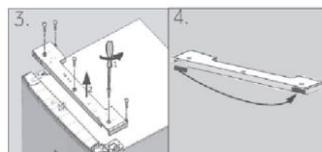
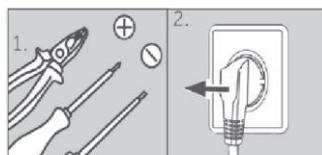

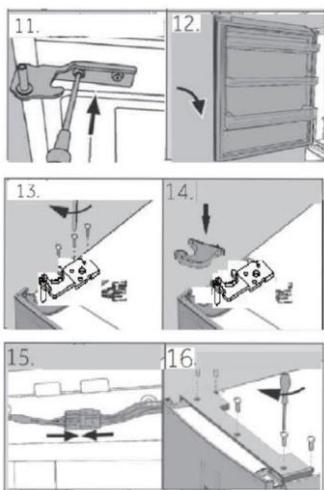

11. Izvadite novu donju šarku gornjih vrata iz kese za pribor i zavrnite je na levu stranu uređaja.
12. Pažljivo podignite gornja vrata na donju šarku tako da se osovina uklapa u cev šarke.
13. Izvadite gornju šarku iz torbe sa priborom. Postavite kabl za povezivanje kroz gornju šarku i pričvrstite gornju šarku pomoću tri zavrtnja sa leve strane uređaja.
14. Postavite poklopac šarke (isporučen u torbi sa priborom) preko šarke.
15. Spojite kabl za povezivanje i postavite ga u otvor.
16. Zamenite prednji panel i pričvrstite ga sa pet zavrtnja. Nakon promene zaptivki vrata proverite da li su zaptivke vrata pravilno postavljene na kućištu i da li su svi zavrtnji dobro zategnuti

11.1 Tehnički podaci o proizvodu u skladu sa Uredbom EU br. 2019/2016

Zaštitni znak	Haier	
Identifikator modela	HTW7720ENMP HTW7720ENMB	HFW7720EWMP HFW7720ENMB
Kategorija modela	Frižider – zamrzivač	
Klasa energetske efikasnosti	E	
Godišnja potrošnja energije (kWh/godišnje) ¹⁾	301	302
Zapremina hlađenja (l)	343	337
Zapremina zamrzavanja (l)	140	140
Ocena u zvezdicama	✱✱✱	
Temperatura ostalih odeljaka > 14 °C	Nije primenljivo	
Sistem bez formiranja mraza	Da	
Sigurnosni prekidač napajanja (h)	12	10
Kapacitet zamrzavanja (kg/24 h)	10	
Klimatska klasa Ovaj uređaj je namenjen za upotrebu na temperaturi okruženja između 10 °C i 43 °C	SN.N.ST.T	
Klasa emisija buke i emisija akustične buke koje se prenose vazduhom (dB(A) re 1pW)	C (37)	
Vreme porasta temperature (h)	12	10
Tip konstrukcije	Samostojeći	

¹⁾ na osnovu standardnih rezultata testa za 24 sata. Stvarna potrošnja energije zavisiće od toga kako se uređaj koristi i gde se nalazi

11.2 Dodatni tehnički podaci

Ukupna zapremina (l)	483	477
Napon/frekvencija	220–240 V~ / 50 Hz	
Ulazna snaga (W)	120	
Ulazna struja (A)	1,5	
Glavni osigurač (A)	16	
Rashladno sredstvo / količina	HTW7720ENMP/HFW7720EWMP; R600a/62g	
Dimenzije (D/Š/V u mm)	675x700x2006	

11.3 Standardi i direktive 

Ovaj proizvod zadovoljava zahteve svih važećih direktiva EZ sa odgovarajućim usklađenim standardima, koji predviđaju CE oznaku

Preporučujemo našu Haier korisničku službu i upotrebu originalnih rezervnih delova. Ako imate problema sa uređajem, prvo pročitajte odeljak za REŠAVANJE PROBLEMA. Ako tamo ne možete da pronađete rešenje, obratite se

- ▶ lokalnom prodavcu ili
- ▶ idite u oblast „Servis i podrška“ na stranici www.haier.com gde možete pronaći telefonske brojeve, pitanja i odgovore, i gde možete poslati zahtev za servis

Da biste se obratili našem servisu, uverite se da imate na raspolaganju sledeće podatke. Informacije se mogu naći na natpisnoj pločici.

Model _____ Serijski broj _____

Takođe, pogledajte garantni list koji je isporučen sa proizvodom u slučaju garancije

▶ DOSTUPNOST REZERVNIH DELOVA

Termostati, temperaturni senzori, štampane ploče i izvori svetlosti dostupni su u trajanju od najmanje sedam godina nakon stavljanja poslednje jedinice modela na tržište.

Ručke za vrata, šarke vrata, tacne i korpe za minimalni period od sedam godina i zaptivke vrata za minimalni period od 10 godina, nakon stavljanja poslednje jedinice modela na tržište.

▶ GARANCIJA

Minimalna garancija je: 2 godine za zemlje EU, 3 godine za Tursku, 1 godina za Veliku Britaniju, 1 godina za Rusiju, 3 godine za Švedsku, 2 godine za Srbiju, 5 godina za Norvešku, 1 godina za Maroko, 6 meseci za Alžir, u Tunisu nije potrebna zakonska garancija.

▶ TEHNIČKA POMOĆ

Da biste se obratili službi tehničke pomoći, posetite našu veb lokaciju:

<https://corporate.haier-europe.com/en/> U odeljku „veb-lokacija“ izaberite brend proizvoda i svoju zemlju. Bićete preusmereni na određenu veb-lokaciju na kojoj možete pronaći telefonski broj i obrazac za kontakt sa službom tehničke pomoći

Za opšte poslovne upite, obratite nam se putem naših adresa u Evropi

Adrese kompanije Haier u Evropi

Zemlja*	Poštanska adresa	Zemlja*	Poštanska adresa
Italija	Haier Europe Trading SRL Via De Cristoforis, 12 21100 Varese ITALIJA	Francuska	Haier France SAS 3-5 rue des Gravieres 92200 Neuilly sur Seine FRANCUSKA
Španija Portugalija	Haier Iberia SL Pg. Garcia Faria, 49-51 08019 Barcelona ŠPANIJA	Belgija-FR Belgija-NL Holandija Luksemburg	Haier Benelux SA Anderlecht Route de Lennik 451 BELGIJA
Nemačka Austrija	Haier Deutschland GmbH Hewlett-Packard-Str. 4 D-61352 Bad Homburg NEMAČKA	Poljska Češka Mađarska Grčka Rumunija Rusija	Haier Poland Sp.zo.o Al. Jerozolimskie 181B 02 222 Warszawa POLJSKA
Ujedinjeno Kraljevstvo	Haier Appliances UK Co.Ltd. One Crown Square Church Street East Woking, Surrey, GU21 6HR UK		

*Za dodatne informacije o proizvodu, pogledajte stranicu <https://eprel.ec.europa.eu/> ili skenirajte QR kôd na energetske nalepnici koja je isporučena sa uređajem



HTW7720ENMP_GB_V02_042021

Haier



Brugervejledning

Køle-fryseskab

HTW7720ENMP

HFW7720EWMP

HTW7720ENMB

HFW7720ENMB

DA

Haier

Tak, fordi du har købt et Haier-produkt.

Læs disse anvisninger nøje, før dette apparat anvendes. Instruktionerne indeholder vigtig information, som vil hjælpe dig med at få det bedste ud af apparatet og sikre sikker og korrekt installation, brug og vedligeholdelse.

Opbevar denne vejledning et bekvemt sted, så du altid kan se den for sikker og korrekt brug af apparatet.

Hvis du sælger apparatet, giver det væk eller efterlader det, når du flytter, skal du sørge for også at videregive denne manual, så den nye ejer kan blive fortrolig med apparatet og sikkerhedsadvarsler.

Symboler**Advarsel - Vigtige sikkerhedsoplysninger**

Generel information og tip

Miljøoplysninger

**Bortskaffelse**

Hjælp med at beskytte miljøet og menneskers sundhed. Læg emballagen i passende beholdere for at genbruge den. Hjælp med at genbruge affald fra elektriske og elektroniske apparater. Bortskaf ikke apparater mærket med dette symbol sammen med husholdningsaffaldet. Returner produktet til din lokale genbrugsstation eller kontakt dit kommunale kontor.

**ADVARSEL!****Risiko for personskade eller kvælning!**

Kølemidler og gasser skal bortskaffes professionelt. Sørg for, at kølemiddelkredsens rør ikke er beskadiget, før apparatet bortskaffes korrekt. Afbryd apparatet fra lysnettet. Skær lysnetkablet af og bortskaf det. Fjern bakker og skuffer eller dørlås og tætninger for at forhindre børn og kæledyr i at blive lukket i apparatet.

1- Sikkerhedsoplysninger.....	4
2- Anvendelsesformål.....	8
3- Produktbeskrivelse	9
4- Betjeningspanel	11
5- Brug	12
6- Energisparetips.....	22
7- Udstyr.....	23
8- Pleje og rengøring	26
9- Fejlfinding	29
10- Installation.....	32
11- Tekniske data.....	37
12- Kundeservice.....	38

Inden du tænder for apparatet første gang, skal du læse følgende sikkerhedsanvisninger!:



ADVARSEL!

Før første brug

- ▶ Kontrollér, at der ikke er transportskader.
- ▶ Fjern al emballage og opbevar den uden for børns rækkevidde.
- ▶ Vent mindst to timer, før du installerer apparatet for at sikre, at kølemiddelkredsløbet er fuldt effektivt.
- ▶ Vær altid to personer om at håndtere apparatet, da det er tungt.

Installation

- ▶ Apparatet skal placeres på et godt ventileret sted. Sørg for en afstand på mindst 10 cm over og 10 cm omkring apparatet.
- ▶ Anbring aldrig apparatet i et fugtigt område eller et sted, hvor det kan blive sprøjtet til med vand. Rens og aftør vandsprøjt og pletter med en blød ren klud.
- ▶ Installer ikke apparatet i direkte sollys eller i nærheden af varmekilder (f.eks. komfurer, varmeapparater).
- ▶ Installer og niveller apparatet på et område, der er egnet til dets størrelse og brug.
- ▶ Hold ventilationsåbninger i apparatets kabinet eller de indbyggede komponenter fri for hindringer.
- ▶ Kontroller, at de elektriske oplysninger på mærkepladen passer til strømforsyningen. Hvis ikke skal du kontakte en elektriker.
- ▶ Apparatet drives af et lysnet på 220-240 VAC/50 Hz. Unormale spændingsafvigelser kan gøre, at apparatet ikke starter, eller det tager skade på temperaturstyringen eller kompressoren under drift. I sådanne tilfælde skal der monteres en automatisk regulator.
- ▶ Brug en separat jordet stikkontakt til strømforsyningen, som er let tilgængelig. Apparatet skal være jordet.
- ▶ Kun til Storbritannien: Apparatets lysnetledning er monteret med et stik til 3 ledninger (med jord), der passer til et standard 3-ledet stik (med jord). Det tredje ben (jordforbindelsen) må aldrig klippes af. Når apparatet er installeret, skal stikket være let at komme til.
- ▶ Brug ikke forgrenere og forlængerkabler.
- ▶ Sørg for, at strømkablet ikke er fanget af køleskabet. Træd ikke på strømkablet.
- ▶ Kølemiddelkredsen må ikke beskadiges.

**ADVARSEL!****Daglig brug**

- ▶ Dette apparat kan anvendes af børn over 8 år og af personer med nedsatte fysiske, sensoriske eller mentale evner eller med en manglende erfaring og viden, forudsat at de er under opsyn eller har modtaget vejledning i sikker brug af apparatet, samt at de forstår de farer, der er forbundet dermed.
- ▶ Hold børn under 3 år væk fra apparatet, medmindre de er under konstant opsyn.
- ▶ Børn må ikke lege med apparatet.
- ▶ Hvis kølegas eller anden brændbar gas siver ud i nærheden af apparatet, skal du slukke for ventilen til den utætte gas, åbne døre og vinduer og ikke tage stikket ud af strømkablet til køleskabet eller noget andet apparat.
- ▶ Bemærk, at apparatet er indstillet til drift ved et specifikt omgivelsesområde mellem 10 og 43°C. Apparatet fungerer muligvis ikke korrekt, hvis det efterlades i længere tid ved en temperatur over eller under det angivne område.
- ▶ Undlad at placere ustabile varer (tunge genstande, beholdere med vand) oven på køleskabet for at undgå personskader som følge af fald eller elektrisk stød, som skyldes kontakt med vand.
- ▶ Træk ikke i dørhulderne. Døren kan trækkes skævt, flaskeholderen kan trækkes væk, eller apparatet kan vælte.
- ▶ Åbn og luk kun dørene med håndtagene. Mellemrummet mellem dørene og mellem dørene og skabet er meget snævert. Ræk ikke hænderne i disse områder for at undgå at klemme fingrene. Åbn eller luk kun køleskabsdørene, når der ikke er børn inden for dørens bevægelsesområde.
- ▶ Opbevar eller brug ikke brændbare, eksplosive eller ætsende materialer i apparatet eller i nærheden.
- ▶ Undlad at opbevare medicin, bakterier eller kemikalier i apparatet. Dette apparat er et husholdningsapparat. Det frarådes at opbevare materialer, der kræver nøjagtige temperaturer.
- ▶ Opbevar aldrig væsker i flasker eller dåser (bortset fra høj procent spiritus), især kulsyreholdige drikkevarer i fryseren, da disse vil sprænges under frysning.
- ▶ Kontroller madens tilstand, hvis der har fundet en temperaturstigning sted i fryseren.



ADVARSEL!

Daglig brug

- ▶ Indstil ikke til unødigt lav temperatur i køleafdelingen. Minustemperaturer kan forekomme ved høje indstillinger. OBS: Flasker kan sprænges.
- ▶ Rør ikke ved frostvarer med våde hænder (brug handsker). Spis især ikke ispinde umiddelbart efter at de er taget ud af fryseren. Der er risiko for forfrysning eller dannelse af frostblærer. FØRSTEHJÆLP: Hold straks skaden under rindende koldt vand. Træk den ikke væk!
- ▶ Rør ikke ved den indvendige overflade af fryserens opbevaringsrum, når den er i brug, især med våde hænder, da dine hænder kan fryse fast på overfladen.
- ▶ Tag stikket ud af stikkontakten i tilfælde af strømafbrydelse eller før rengøring. Lad der gå mindst 5 minutter, før køleskabet/fryseren startes igen, da hyppige starter kan beskadige kompressoren.
- ▶ Brug ikke elektriske apparater inde i madopbevaringsrummet, medmindre de er af en type, som producenten anbefaler.

Vedligeholdelse/rengøring

- ▶ Sørg for, at børn er under opsyn, hvis de udfører rengøring og vedligeholdelse.
- ▶ Afbryd apparatet fra strømforsyningen, før der udføres rutinemæssig vedligeholdelse. Lad der gå mindst 5 minutter, før køleskabet/fryseren startes igen, da hyppige starter kan beskadige kompressoren.
- ▶ Hold i stikket, ikke i kablet, når det trækkes ud af stikket.
- ▶ Skrab ikke frost og is af med skarpe genstande. Brug ikke spray, elektriske varmeapparater som varmelegeme, hårtørrer, damprensere eller andre varmekilder for at undgå beskadigelse af plastikdelene.
- ▶ Brug ikke andre mekaniske enheder eller andre metoder til at fremme afrimningsprocessen end de af producenten anbefalede.
- ▶ Hvis lysnetledningen er beskadiget, skal den udskiftes af producenten, dennes serviceagent eller en lignende kvalificeret fagperson for at undgå fare.
- ▶ Prøv ikke selv at reparere, adskille eller ændre apparatet. Kontakt vores kundeservice ved behov for reparation.

ADVARSEL!

Vedligeholdelse/rengøring

- ▶ Fjern støvet på bagsiden af enheden mindst én gang om året for at undgå brandfare samt øget energiforbrug.
- ▶ Undlad at sprøjte eller skylle apparatet under rengøring.
- ▶ Brug ikke vandspray eller damp til at rengøre apparatet.
- ▶ Undlad at rense de kolde glashylder i varmt vand. Pludselige temperaturændringer kan få glasset til at knække.

Information om kølemiddelgas

ADVARSEL!

Apparatet indeholder det brændbare kølemiddel ISOBUTAN (R600a). Sørg for, at kølemiddelkredsen ikke er beskadiget under transport eller installation. Lækkende kølemiddel kan forårsage øjenskader eller antænde. Hvis der er opstået en skade, skal du holde åbne brandkilder væk, ventilere rummet grundigt, ikke tilslutte eller frakoble apparatets eller andre apparaters netledninger. Informer kundeservice.

Hvis øjnene kommer i kontakt med kølemidlet, skylles de straks under rindende vand og øjenlægen straks kontaktes.

FORSIGTIG!

Når du lukker døren, skal den lodrette dørprofil på venstre dør bøjes inde i (1).

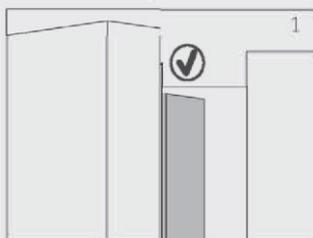

Hvis du forsøger at lukke venstre dør, og den lodrette dørprofil er ubøjet (2), skal du bøje den først, ellers vil dørprofilen ramme dørens låsemekanisme eller højre dør. Der vil således opstå en skade på dørprofilen eller en lækage.

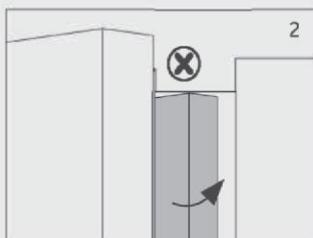

Der er et varmetråd inde i den lodrette dørprofil. Temperaturen på overfladen vil stige lidt, hvilket er normalt, og det vil ikke påvirke køleskabets funktion

2.1 Anvendelsesformål

Dette apparat er beregnet til køling og frysning af fødevarer. Det er udelukkende designet til brug i tørre indendørs husstande. Det er ikke beregnet til kommerciel eller industriel brug.

Ændringer eller modifikationer af enheden er ikke tilladt. Utilsigtet brug kan forårsage farer og tab af garantikrav.

2.2 Tilbehør

Tjek tilbehøret og dokumentationen i overensstemmelse med denne liste (fig. 2.2):



* HTW7720ENMP /HTW7720ENMB



Bemærk: Forskelle

På grund af tekniske ændringer og forskellige modeller kan nogle af illustrationerne i denne vejledning afvige fra din model.

Billede af apparatet (fig. 3)

Model: HFW7720EWMP /HFW7720ENMB

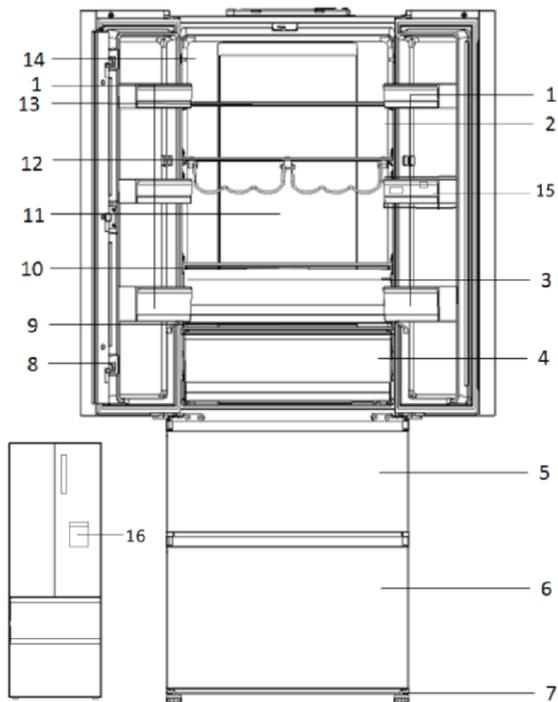

- | | |
|-------------------------------------|---------------------------------|
| 1 Dørstativ | 9 My Zone skuffes glasafdækning |
| 2 OK-temperaturindikator (valgfrit) | 10 Fugtskuffe glasafdækning |
| 3 Humidity Zone-skuffe | 11 Lampe på bagklædning |
| 4 My Zone-skuffe | 12 Flaskeholder |
| 5 Øverste fryserkuffe | 13 Glashylde |
| 6 Nederste fryserkuffe | 14 Typeskilt |
| 7 Justerbare fødder | 15 Vandtank (HFW7720EWMP) |
| 8 Dørprofil | 16 Vanddispenser (HFW7720EWMP) |

3- Produktbeskrivelse

DA

model: HTW7720ENMP /HTW7720ENMB

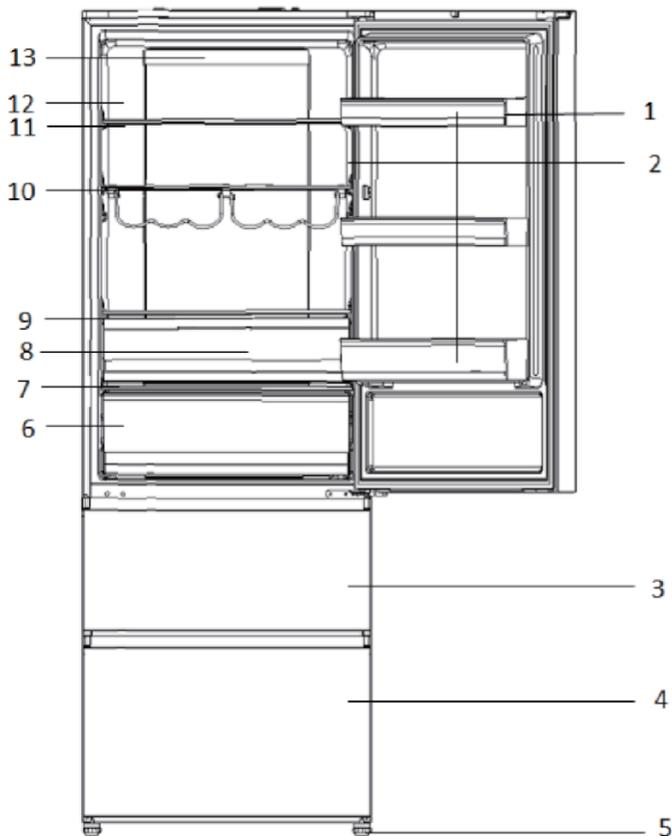

- | | |
|------------------------------------|----------------------------|
| 1 Dørstativ | 9 Fugtskuffe glasafdækning |
| 2 OK-temperaturindikator (valgfri) | 10 Flaskeholder |
| 3 Øverste fryserkuffe | 11 Glashylde |
| 4 Nederste fryserkuffe | 12 Typeskilt |
| 5 Justerbare fødder | 13 Lampe på bagklædning |
| 6 My Zone-skuffe | |
| 7 My Zone skuffes glasafdækning | |
| 8 Humidity Zone-skuffe | |

Betjeningspanel (fig. 4)

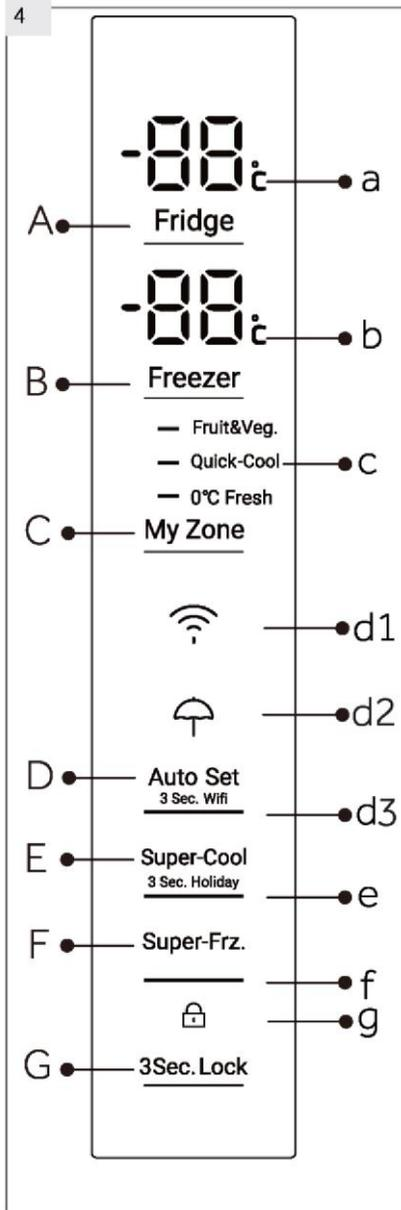
**Taster:**

- A Temperaturindstilling i køleskabet
- B Indstilling af fryserens temperatur
- C My Zone-indstilling
- D Auto Set-tilstand og Wi-Fi-funktion til/fra
- E Super Cool funktion og Holiday funktion til/fra
- F Super Freeze funktion til/fra
- G Panellås/lås op

Indikatorer:

- a Temperatur køleskabsrum
- b Temperatur fryserum
- c My Zone funktion
- d1 Wi-Fi funktion
- d2 Holiday-funktion
- d3 Auto Set-tilstand
- e Super-Cool-funktion
- f Super-Freeze-funktion
- g Panellås

5.1 Før første brug

- ▶ Fjern alle emballagematerialer, opbevar dem uden for børns rækkevidde, og bortskaf dem miljøvenligt.
- ▶ Rengør indersiden og ydersiden af apparatet med vand og et mildt rengøringsmiddel, før du putter mad i det.
- ▶ Når apparatet er blevet nivelleret og rengjort, skal du vente i mindst 2 timer, før du tilslutter det til strømforsyningen. Se afsnittet INSTALLATION.
- ▶ Forafkøl rummene ved høje indstillinger, før de fyldes med mad. Funktionen Super-Freeze hjælper med at køle fryserrummet hurtigt ned.
- ▶ Køleskabstemperaturen og frysertemperaturen indstilles automatisk til henholdsvis 5°C og -18°C. Dette er de anbefalede indstillinger. Hvis det ønskes, kan disse temperaturer ændres manuelt. Se venligst MANUEL JUSTERINGSTILSTAND.

5.2 Sensortaster

Knapperne på betjeningspanelet er sensortaster, som allerede reagerer ved let berøring med fingeren.

5.3 Tænd/sluk apparatet

Apparatet er i drift, så snart det er tilsluttet strømforsyningen.

Når apparatet tændes for første gang, vises de faktiske køleskabs- og frysertemperaturer ("a" og "b"). Displayet vil blinke. Hvis dørene lukkes, slukkes den efter 30 sekunder. Måske er panellåsen aktiv.



Bemærk: Forudindstillinger

- ▶ Apparatet er forudindstillet til den anbefalede temperatur på 5°C (køleskab) og -18°C (fryser). Under normale omgivende forhold behøver du ikke at indstille en temperatur.
- ▶ Forindstillingsfunktionen for My Zone-skuffen er Fruit&Veg.
- ▶ Når apparatet tændes efter afbrydelse af strømforsyningen, kan det tage op til 12 timer, før de korrekte temperaturer er nået.

Tøm apparatet, før det slukkes. For at slukke for apparatet skal du trække netledningen ud af stikkontakten.

5.4 Standby-tilstand

Skærbilledet slukker automatisk 30 sekunder efter tryk på en tast. Displayet bliver automatisk låst. Den lyser automatisk ved at berøre en vilkårlig tast eller åbne lågen/skuffen.

5.5



5.5 Lås/oplås panel

Bemærk: Panellås

Betjeningspanelet spærres automatisk ved aktivering, hvis ingen tast berøres i 30 sekunder. For alle indstillinger skal betjeningspanelet være låst op

- ▶ Tryk på tasten "G" i 3 sekunder for at blokere alle panelelementer mod aktivering (fig. 5.5). Den relaterede indikator "d" vises nu.
- ▶ Tryk på tasten igen for at låse op.

5.6 Alarm for åben låge

Når en af køleskabsdørene åbnes i mere end 1 minut, lyder døråbningsalarmen. Alarmen kan afbrydes ved at lukke døren. Hvis døren efterlades åben i mere end 7 minutter, slukker lyset inde i køleskabet og betjeningspanelets belysning automatisk.

5.7 Vælg arbejdstilstand

Du skal måske vælge en af følgende to måder at indstille apparatet på:

5.7.1-1



5.7.1-2

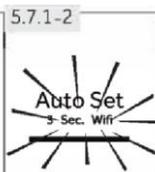

5.7.1 Auto Set-tilstand

Hvis du ikke har særlige krav, anbefaler vi, at du bruger Auto Set-tilstand. I tilstanden kan apparatet automatisk justere temperaturindstillingen i henhold til den omgivende temperatur og temperaturændringen i apparatet. Denne funktion er helt håndfri.

1. Lås panelet op ved at trykke på tasten "G", hvis det er låst (fig. 5.5)
2. Tryk på tasten "D" (fig. 5.7.1.1)
3. Indikator "d3" lyser, og funktionen er aktiveret (fig. 5.7.1-2)

Ved at gentage ovenstående trin eller vælge en anden funktion kan denne funktion slås fra igen.

5.7.2 Manuel indstillingstilstand

Hvis du ønsker at justere temperaturen på apparatet manuelt for at opbevare en bestemt madvare, kan du indstille temperaturen med en temperaturjusteringstast:



Bemærk: Konflikt med andre funktioner

Temperaturen kan ikke justeres, hvis en anden funktion (Super-Cool, SuperFreeze, Holiday eller Auto Set) er aktiveret, eller displayet er låst. Den tilsvarende indikator vil blinke ledsaget af en summer

5.7.2.1 Juster temperaturen for køleskabet

1. Lås panelet op ved at trykke på tasten "G", hvis det er låst (fig. 5.5).
2. Tryk på tasten "A" (Køleskab) for at vælge køleafdelingen. Den aktuelle temperatur i køleafdelingen vises (fig. 5.7.2-1).
3. Berør sekventielt tasten "A" (Køleskab), indtil den ønskede temperaturværdi blinker (fig. 5.7.2-2). Der lyder et signal ved hvert tastetryk. Temperaturen falder i trin på 1°C, fra et minimum på 1°C til et maksimum på 9°C. Den optimale temperatur i køleskabet er 5°C. Koldere temperaturer betyder unødvendigt energiforbrug.
4. Tryk på en vilkårlig tast undtagen "A" (Køleskab) for at bekræfte, eller indstillingen bekræftes automatisk efter 5 sekunder. Den viste temperatur holder op med at blinke.

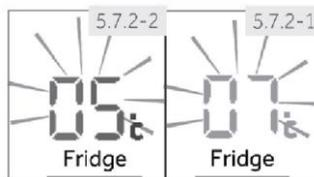

5.7.2.2 Juster temperaturen til fryseren

1. Lås panelet op ved at trykke på tasten "G", hvis det er låst (fig. 5.5).
2. Tryk på tasten "B" (Fryser) for at vælge fryseafdelingen. Den aktuelle temperatur i fryserummet vises (fig. 5.7.2-3).
3. Berør tasten "B" (Fryser) flere gange i træk, indtil den ønskede temperaturværdi blinker (fig. 5.7.2-4). Et signal lyder ved hvert tastetryk. Temperaturen stiger i sekvenser på 1°C fra -14°C til -24°C. Den optimale temperatur i fryseren er -18°C. Koldere temperaturer betyder unødvendigt energiforbrug.
4. Tryk på en vilkårlig tast undtagen "B" (Fryser) for at bekræfte, eller indstillingen bekræftes automatisk efter 5 sekunder. Den viste temperatur holder op med at blinke.

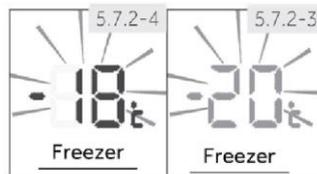

Bemærk: Påvirkning af temperaturer

Temperaturerne i apparatet påvirkes af følgende faktorer.

- ▶ Omgivelsestemperatur
- ▶ Mængden af opbevarede fødevarer
- ▶ Hyppighed af døråbning
- ▶ Installation af apparatet

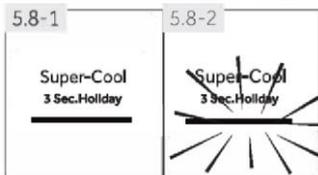

5.8 Super-Cool-funktion

Slå Super-Cool-funktionen til, hvis en stor mængde mad skal opbevares (f.eks. efter indkøbet). Super-Cool-funktionen fremskynder kølingen af ferskvarer og beskytter de varer, der allerede ligger der, mod uønsket opvarmning. Når funktionen starter, er temperaturen næsten +1°C.

1. Lås panelet op ved at trykke på tasten "G", hvis det er låst (fig. 5.5).
2. Tryk på tasten "E" (Super-Cool) (fig. 5.8.-1).
3. Indikator "e" lyser, og funktionen er aktiveret (fig. 5.8.-2).

Ved at gentage ovenstående trin eller vælge en anden funktion kan denne funktion slås fra igen.



Bemærk: Sluk automatisk

Denne funktion deaktiveres automatisk, når funktionen har været i mere end 4 timer.

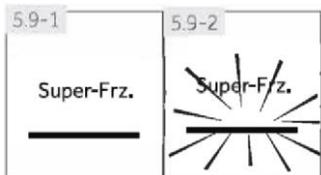

5.9 Super-Freeze-funktion

ferskvarer skal indfrys til kernen så hurtigt som muligt. Dette bevarer den bedste næringsværdi, udseende og smag. Super-Freeze-funktionen fremskynder indfrysningen af ferskvarer og beskytter de varer, der allerede opbevares, mod uønsket opvarmning. Hvis du har brug for at fryse en stor mængde mad på én gang, anbefales det at aktivere Super-Freeze-funktionen i 24 timer før brug af frostrum. Når funktionen starter, er temperaturen lavere end -24 °C.

1. Lås panelet op ved at trykke på tasten "G", hvis det er låst (fig. 5.5).
2. Tryk på tasten "F" (Super-Freeze) (fig. 5.9.-1).
3. Indikator "f" lyser, og funktionen er aktiveret (fig. 5.9.-2).

Ved at gentage ovenstående trin eller vælge en anden funktion kan denne funktion slås fra igen.



Bemærk: Sluk automatisk

Super-Freeze-funktionen slukker automatisk efter 50 timer. Apparatet betjenes derefter ved den tidligere indstillede temperatur

5.10 Holiday-funktion

Funktionen indstiller køleskabstemperaturen permanent til 17°C.

Dette gør det muligt at holde døren til det tomme køleskab lukket uden at forårsage lugt eller skimmelsvamp under længere tids fravær (f.eks. under ferie). Fryseafdelingen er fri til din indstilling

1. Lås panelet op ved at trykke på tasten "G", hvis det er låst (fig. 5.5).
2. Tryk på tasten "E" (Super-Cool) i 3 sekunder (fig. 5.10). Indikatoren "d2" lyser, og funktionen er aktiveret.

Ved at gentage ovenstående trin eller vælge en anden funktion kan denne funktion slås fra igen.



ADVARSEL!

I Holiday-funktion. Indstillingen af "Fruit&Veg, Quick cool, 0°C Fresh" ikonerne i Myzone vil blive slået fra, og temperaturen på Myzone kan ikke justeres. Kølerummet og Myzone vises i den forrige indstilling, når Holiday-funktionen forlades.

5.11 My Zone-skuffe

Kølerummet er udstyret med en My Zone-skuffe (fig. 5.11). Følgende funktioner er tilgængelige:

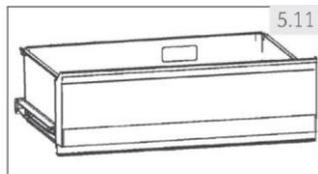

5.11.1 Funktion Fruit & Veg.

Denne funktion er velegnet til opbevaring af frisk frugt og grøntsager.



Bemærk: Fruit & Veg. funktion

Kuldefølsom frugt som ananas, avocado, bananer, grapefrugter og grøntsager som kartofler, auberginer, bønner, agurker, zucchini og tomater og ost bør ikke opbevares i My Zone-skuffen.

5.11.2 Funktion 0°C Fresh

Denne funktion indstiller temperaturen i MyZone-skuffen til 0°C. Velegnet til opbevaring af ferskvarer såsom kød eller fisk. De fleste fødevarer forbliver friske ved 0°C, men ikke frosne.



Bemærk: 0°C Fresh-funktion

- På grund af forskelligt vandindhold i kød vil noget kød med mere fugt blive frosset ved temperaturer lavere end 0°C. Så kød, der skal "skæres op straks", skal opbevares i My-Zone boks, med temperaturer på min. 0°C.

5.11.3 Q-Cool (Quick-Cool)

Denne funktion gør det muligt at opbevare produkter som ost, frisk pasta og mejeriprodukter. Temperaturen i MyZone-rummet er indstillet til +2°C.

i Bemærk: MyZone-skuffe

- ▶ En af de tre funktioner i My Zone-rummet skal altid være aktiveret
- ▶ Brug Q Cool-funktionen til at reducere temperaturen i køleskabet. For at øge den bruges Fruit & Veg.-funktionen.

5.11.4



5.11.4 Vælg funktion til MyZone-boksen

1. Lås panelet op ved at trykke på tasten "G", hvis det er låst (fig. 5.5)
2. Tryk "C" (MyZone) flere gange i træk, til den ønskede funktion "c" blinker (fig. 5.11.4).
3. Efter et par sekunder vil indikatoren "c" lyse permanent, og indstillingen bekræftes.

5.12

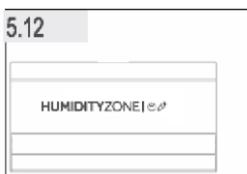

5.12 HUMIDITYZONE

HUMIDITY ZONE skuffen er til opbevaring af salater, frugter og grøntsager

5.13 Tips til opbevaring af ferskvarer

5.13.1 Opbevaring i køleskabet

Hold køleskabstemperaturen under 5 °C

- ▶ Varm mad skal køle ned til stuetemperatur, før det sættes i køleskabet
- ▶ Madvarer, der opbevares i køleskabet, skal vaskes og tørres før opbevaring
- ▶ Madvarer, der skal opbevares, skal pakkes forsvarligt ind for at undgå lugt eller smagsafsætning
- ▶ Opbevar ikke for store mængder mad. Gør plads mellem fødevarerne, så kold luft kan cirkulere omkring dem, for en bedre og mere ensartet køling
- ▶ Mad, der spises dagligt, skal opbevares foran på hylden.
- ▶ Sørg for et mellemrum mellem madvarerne og de indvendige vægge, så luften kan cirkulere. Opbevar især ikke madvarer op mod bagvæggen: madvarer kan fryse mod bagvæggen. Undgå direkte kontakt mellem fødevarer (især olieholdige eller sure fødevarer) med den indvendige beklædning, da olie/syre kan erodere den indvendige beklædning. Fjern olieagtigt/surt snavs, når det findes
- ▶ Frosne madvarer kan forsigtigt optøses i køleskabet. Dette sparer energi.

- ▶ Ubehagelige lugte inde i køleskabet er et tegn på, at der er spildt noget, og at rengøring er påkrævet. Se PLEJE OG RENGØRING
- ▶ Forskellige fødevarer bør placeres i forskellige områder i henhold til deres egenskaber (fig 5.13-1)

- 1 Marinerede fødevarer, dåsemad mv
- 2 Smør, ost, æg, krydderier mv
- 3 Snacks mv
- 4 Vin, champagne osv
- 5 Æg, dåsemad, krydderier mv
- 6 Pasta, mælk, tofu, mejeriprodukter osv
- 7 Humity Zone: salater, frugt og grøntsager
- 8 Drikkevarer og flaskemad
- 9 My Zone-skuffe Frugt, grøntsager, salat (Fruit & Veg.) dåsedrikke (S-Cool) Rå frisk mad (0°C Fresh)

- 1 Marinerede fødevarer, dåsemad mv
- 2 Smør, ost, æg, krydderier mv
- 3 Snacks mv
- 4 Vin, champagne osv
- 5 Æg, dåsemad, krydderier mv
- 6 Pasta, mælk, tofu, mejeriprodukter osv
- 7 Humity Zone: salater, frugt og grøntsager
- 8 Drikkevarer og flaskemad
- 9 My Zone-skuffe Frugt, grøntsager, salat (Fruit & Veg.) dåsedrikke (S-Cool) Rå ferskvarer (0°C Fresh)
- 10 Vandbeholder: Til opbevaring af drikkevand (HF7720EWMP)

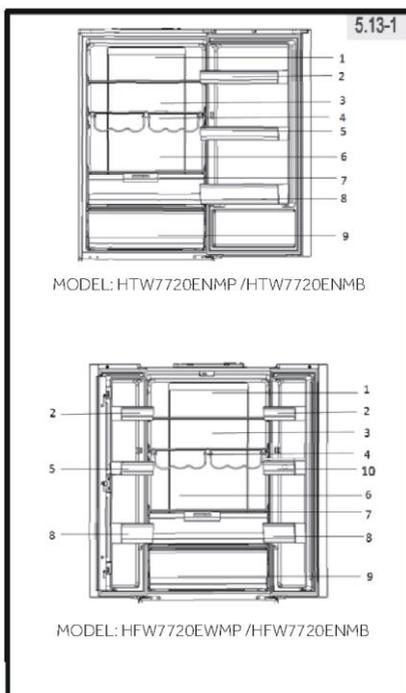

5.13.2 Opbevaring i fryseren

- ▶ Hold frysertemperaturen på -18 °C.
- ▶ 24 timer før frysning tændes for Super-Freeze-funktionen. -Til små mængder mad er 4-6 timer tilstrækkeligt.
- ▶ Varm mad skal køle ned til stuetemperatur, før det sættes i fryseren.
- ▶ Mad, der er delt op i mindre portioner, fryses hurtigere og er nemmere at tø op og tilberede. Den anbefalede vægt for hver portion er under 2,5 kg
- ▶ Det er bedst at indpakke madvarer, før de lægges i fryseren. Ydersiden af emballagen skal være tør for at undgå, at poser klæber sammen. Emballagen skal være lugtfri, lufttæt og ikke-giftig.
- ▶ For at undgå udløb af opbevaringsperioder bedes du notere indfrysingsdatoen, tidsgrænsen og navnet på fødevarer på emballagen i henhold til opbevaringsperioderne for forskellige fødevarer.
- ▶ **ADVARSEL:** Syrer, baser og salt osv. kan angribe fryserens indvendige overflade. Anbring ikke mad med disse stoffer (f.eks. havfisk) direkte på den indvendige beklædning. Saltvand i fryseren skal straks renses af.
- ▶ Undlad at overskride den opbevaringstid, producenten anbefaler. Tag kun den nødvendige mængde mad ud af fryseren.
- ▶ Spis optøet mad hurtigt. Optøede fødevarer kan ikke genfryses, medmindre de først er tilberedt, ellers kan de være mindre spiselige.
- ▶ Læg ikke for store mængder ferskvarer i fryseren. Se fryserens frysekapacitet – Se TEKNISKE DATA eller data på typeskiltet.
- ▶ Madvarer kan opbevares i fryseren ved en temperatur på mindst -18°C i 2 til 12 måneder afhængigt af egenskaberne (f.eks. kød: 3-12 måneder, grøntsager: 6-12 måneder)
- ▶ Når du fryser ferskvarer, skal du undgå at bringe dem i kontakt med allerede frosne fødevarer. Risiko for optøning!

5.13.3 Når du opbevarer kommercielt frosne fødevarer, skal du følge disse retningslinjer:

- ▶ Følg altid producentens retningslinjer for, hvor længe du bør opbevare madvarer. Overskrid ikke disse retningslinjer!
- ▶ Prøv at holde tiden mellem køb og opbevaring så kort som muligt for at bevare fødevarerens kvalitet.
- ▶ Køb frosne fødevarer, som har været opbevaret ved en temperatur på -18°C eller derunder.
- ▶ Undgå at købe madvarer, der har is eller frost på emballagen - Dette er tegn på, at produkterne kan være blevet delvist optøet og genfrosset på et tidspunkt, hvor temperaturstigningen påvirker kvaliteten af fødevarerne.

5.14.1 Vanddispenser (hfw7720ewmp)

Med vanddispenseren (fig.5.14.1) kan der tappes køligt drikkevand. Vandbeholderen skal rengøres før første brug (se PLEJE OG RENGØRING).



ADVARSEL!

Brug kun drikkevand.

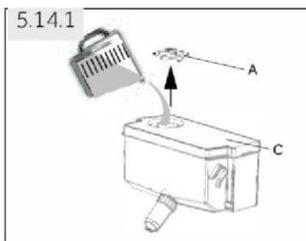

1. Sørg for, at vandbeholderen er korrekt isat (se Udstyr)
2. Drej og løft det runde låg (A) og fyld vandbeholderen med frisk drikkevand.
3. Fyld kun vand op til mærket (1,8 L); da det kan løbe over, når døren åbnes og lukkes.
4. Luk det runde låg, indtil det klikker på plads.



VANDDISPENSER

- ~ Før genopfyldning bortskaffes resterende vand, og vandtanken rengøres.
- ~ Når du ikke har brug for vand i lang tid, skal du tømme vandtanken og indsætte den rengjorte tank.
- ~ Dækslet (C) på vandtanken bruges desuden til at spare energi. Hvis du ikke ønsker at få vand fra vandbeholderen i en længere periode, skal du alligevel installere dækslet på grund af bedre isolering og energibesparelse.

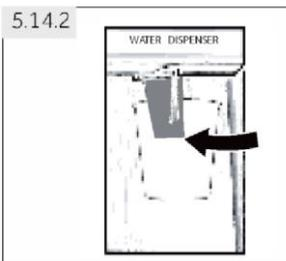

5.14.2 Få vand fra dispenseren

1. Stil et glas under vandudløbet.
2. Skub den forsigtigt mod vanddispenserarmen med dit glas.

Sørg for, at glasset er på linje med dispenseren for at forhindre vandet i at sprøjte ud.

5.15 Indstilling af Wi-Fi-tilstand

FREMANGSMÅDE VED PARRING I APP

<p>Trin 1</p> 	<ul style="list-style-type: none"> • Download hOn-appen i App-store eller Google Play   
<p>Trin 2</p> <ul style="list-style-type: none"> • Opret din konto i hOn-app'en eller log ind, hvis du allerede har en konto 	<p>Trin 3</p> <ul style="list-style-type: none"> • Følg parringsvejledningen i hOn-app'en 

PRODUKTINFORMATION

Sådan aktiverer du Wi-Fi-modulet:

- Tryk på tasten "D" på betjeningspanelet i 3 sekunder for at aktivere Wi-Fi-modulet
- Wi-Fi-modulet er tændt, Wi-Fi-ikonet begynder at blinke
- Hvis køleskabet er registreret, men Wi-Fi er slukket, blinker ikonet
- Hvis køleskabet er tilmeldt og tilsluttet, er Wi-Fi-ikonet altid tændt
- For at nulstille Wi-Fi skal du trykke på tasten "D" på betjeningspanelet i 3 sekunder



Energisparetips

- ▶ Sørg for, at apparatet er korrekt ventileret (se INSTALLATION).
- ▶ Installer ikke apparatet i direkte sollys eller i nærheden af varmekilder (f.eks. komfurer, varmeapparater).
- ▶ Undgå unødigt lav temperatur i apparatet. Energiforbruget stiger, jo lavere temperaturen i apparatet er indstillet.
- ▶ Funktioner som SUPER-FREEZE eller SUPER-COOL bruger mere energi.
- ▶ Lad varm mad køle af, før den sættes i apparatet.
- ▶ Åbn apparatdøren så lidt og kortvarigt som muligt.
- ▶ Overfyld ikke apparatet for at undgå at blokere luftstrømmen.
- ▶ Undgå luft i fødevareemballagen.
- ▶ Hold dørtætninger rene, så døren altid lukker korrekt.
- ▶ Optø frosne madvarer i køleskabsrummet.
- ▶ Den mest energibesparende konfiguration kræver, at skuffe, madkasse og hylder placeres i apparatet i en fabriksny tilstand, og at mad skal placeres uden at blokere luftudtaget fra kanalen.



Bemærk: Forskelle afhængig af model

På grund af forskellige modeller har dit produkt muligvis ikke alle følgende funktioner. Se kapitlet PRODUKTBEKRIVELSE.

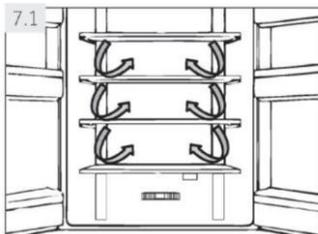

7.1 Lateral luftstrøm

Køleskabet er udstyret med et lateralt luftstrømningssystem, hvor der er kølige luftstrømme på hvert hyldeniveau (Fig. 7.1). Dette er med til at holde en ensartet temperatur for at sikre, at din mad holdes friskere i længere tid.



7.2 Justerbare hylder

Højden på hylderne kan justeres, så de passer til dine opbevaringsbehov.

1. For at flytte en hyld skal du først fjerne den ved at løfte dens bagkant (1) og trække den ud (2) (Fig. 7.2).
2. Du geninstallerer den ved at sætte den på tappene på begge sider og skubbe den til den bageste position, indtil den bageste del af hylden er fastgjort inde i hullerne i siderne



Bemærk: Hylder

Sørg for, at alle ender af hylderne er i vater.

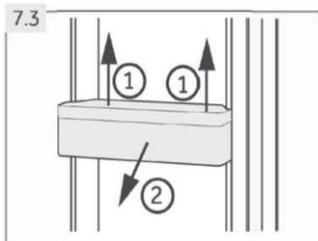

7.3 Aftagelige dørreoler

Dørstativerne kan tages af for rengøring:

Læg hænderne på hver side af stativet, løft det opad (1) og træk det ud (2) (Fig. 7.3).

Indsæt dørstativet ved at udføre ovenstående trin i omvendt rækkefølge.

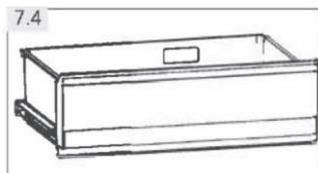

7.4 My Zone-skuffe

For brug og indstilling af My Zone-rummet (fig. 7.4) se afsnittet BRUG (My Zone-skuffen).

7.5 VALGFRI: OK-temperaturindikator

OK-temperaturindikatoren (Fig. 7.5) kan bruges til at bestemme temperaturer under +4°C. Reducer temperaturen gradvist, hvis skiltet ikke angiver "OK".

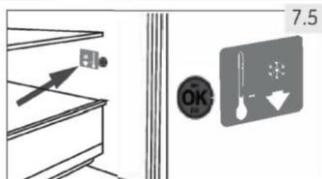

i Bemærk: OK-mærkat

Når apparatet er tændt, kan det tage op til 12 timer, før de korrekte temperaturer er nået.

7.6 Aftagelig fryseskuffe

Tag skuffen ud ved at trække den maksimalt ud (1), løft og fjern (2). (fig. 7.6).

For at indsætte skuffen udføres ovenstående trin i omvendt rækkefølge.

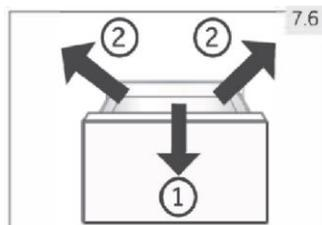

7.7 Aftagelig vandtank (HFW7720EWMP)

Vandbeholderen (fig.7.7) kan fjernes og geninstalleres til rengøring på samme måde som dørstativerne.

Indsæt vandtanken

Placer vandbeholderen i den position, hvor vandtuden (B) passer ind i åbningen på døren. Sørg for, at vandtanken er låst.

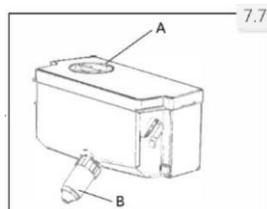

i Bemærk:

- ~ Hvis vandbeholderen ikke er sat rigtigt i, kan der dryppe vand fra tilslutningen.
- ~ Brug ikke overdreven kraft, når du fjerner eller installerer vandbeholderen, for at undgå at beskadige beholderen.

7.8 3D-fryseskuffe

Fryseskuffen (fig. 7.8) kan trækkes lige og helt ud. De er monteret på letrullende teleskopskinner, så du komfortabelt kan opbevare og udtage frysevarer. Med den automatiske dørlukningsmekanisme er håndteringen nem, og du sparer energi

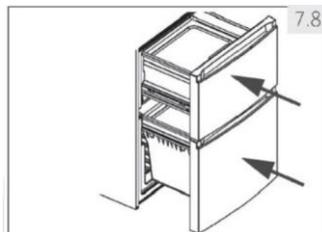

! ADVARSEL!

Overbelast ikke skufferne: Maks. belastning af hver skuffe: 35 kg!

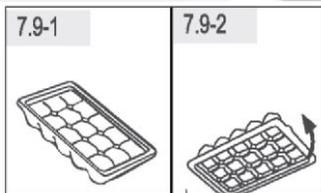

7.9 Isterningbakke

1. Fyld isterningbakken 3/4 op med vand og sæt den i en af fryseskufferne (fig. 7.9-1)
2. Vrid isterningbakken lidt eller hold den under rindende vand for at løsne isterningerne (fig. 7.9-2)

7.10 Daylight

Indvendigt LED lys tændes, når døren er åben. Lysets funktion påvirkes ikke af andre apparatindstillinger

7.11.1



7.11 Foldbar flaskeholder

Til normal brug

1. Træk flaskeholderens beslag ned (fig. 7.11-1)
2. Sæt flaskerne i stativet (fig. 7.11-2)

Når den ikke er i brug, kan flaskeholderen foldes tilbage for at spare plads.

7.11.2

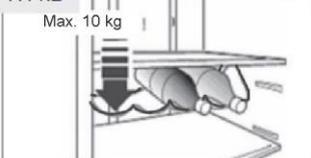

ADVARSEL!

Sørg for, at flaskernes samlede vægt ikke overstiger 10 kg

7.12



7.12 HUMIDITY ZONE

For brug af HUMIDITY ZONE-området (fig. 7.12) henvises til afsnittet BRUG (HUMIDITY ZONE)

ADVARSEL!

Afbryd køleskabet/fryseren fra stikkontakten før rengøring

8.1 Generelt

Rengør apparatet, når der kun opbevares få eller ingen madvarer.

Køleskabet/fryseren skal rengøres hver fjerde uge for god vedligeholdelse og for at forhindre dårlig madlugt

ADVARSEL!

- ▶ Rengør ikke apparatet med hårde børster, stålbørster, vaskepulver, benzin, amylacetat, acetone og lignende organiske opløsninger, sure eller alkaliske opløsninger. Rengør med specielt køleskabsrengøringsmiddel for at undgå skader.
- ▶ Undlad at sprøjte eller skylle apparatet under rengøring.
- ▶ Brug ikke vandspray eller damp til at rengøre apparatet.
- ▶ Undlad at rense de kolde glashylder i varmt vand. Pludselige temperaturændringer kan få glasset til at knække.
- ▶ Rør ikke ved den indvendige overflade af fryserens opbevaringsrum, især ikke med våde hænder, da dine hænder kan fryse fast på overfladen.
- ▶ I tilfælde af temperaturstigning kontrolleres frostvarernes tilstand.

- ▶ Hold altid dørpakningen ren.
- ▶ Rengør apparatets hus og indvendige kabinet med en svamp fugtet i varmt vand og et neutralt rengøringsmiddel (Fig. 8.1).
- ▶ Skyl og tør efter med en blød klud.
- ▶ Undlad at vaske nogen af de løse dele i en opvaskemaskine.
- ▶ Rengør kun tilbehøret med varmt vand og et mildt neutralt rengøringsmiddel.
- ▶ Lad der gå mindst 5 minutter, før køleskabet/fryseren startes igen, da hyppige starter kan beskadige kompressoren.

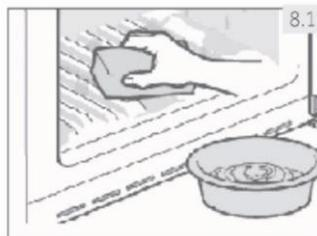

8.2 Afrimning

Optøning af køleskab og fryserum sker automatisk, ingen manuel betjening er påkrævet

8.3 Udskiftning af lampen på bagvæggen

ADVARSEL!

Udskift ikke lampen på bagvæggen selv, den må kun udskiftes af enten producenten eller den autoriserede servicetekniker

Lamperne som lyskilde, har lavt energiforbrug og lang levetid. Hvis der er noget unormalt, bedes du kontakte kundeservice. Se KUNDESERVICE.

Specifikationer for lampen:

Spænding 12V: Maks effekt: 12W

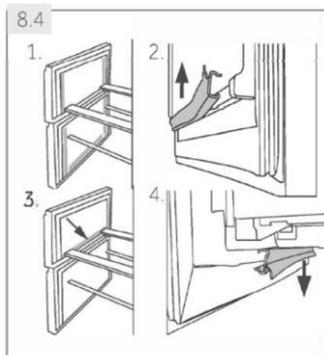

8.4 Aftagelige hjælpedørpakninger

Der er seks ekstra dørpakninger på den øverste og nederste fryseskuffe.

1. Find de fem angivne dørpakninger på de øvre og nedre fryseskuffer (fig. 8.4-1.)
2. Sørg for, at de bøjede skiver af pakningerne peger indad, mens de fastgøres (fig. 8.4-2.).
3. Find den nederste pakning på den øverste skuffe som vist (fig. 8.4-3.).
4. Sørg for, at den bøjede skive på denne pakning peger nedad, mens den monteres (fig. 8.4-4.).

Disse pakninger samt svingdøren/skuffepakningerne får du via kundeservice (se garantibevis).

8.5 Ude af brug i længere tid

Hvis apparatet ikke bruges i længere tid, og du ikke vil bruge Holiday-funktionen til køleskabet:

- ▶ Tag maden ud.
- ▶ Tag stikket ud.
- ▶ Rengør apparatet som beskrevet ovenfor.
- ▶ Hold lågen og fryseskufferne/-lågen åbne for at forhindre dannelse af dårlige lugte.



Bemærk: Slukke

Sluk kun for apparatet, hvis det er strengt nødvendigt.

8.6 Flytning af apparatet

1. Fjern alle madvarer og tag køleskabet/fryseren fra stikkontakten.
2. Fastgør hylder og andre bevægelige dele i køleskabet og fryseren med tape.
3. Undlad at vippe køleskabet mere end 45° for at undgå at beskadige kølesystemet.



ADVARSEL!

- ▶ Løft ikke apparatet i håndtagene.
- ▶ Læg aldrig apparatet vandret ned på jorden.

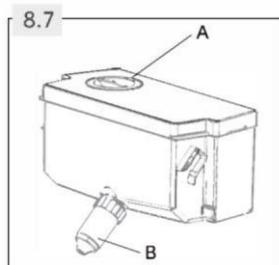

8.7 Rengøring af vandtanken (HFW7720EWMP)

1. Tag vandbeholderen ud af apparatet.
2. Fjern dækslet (fig 8.7-A).
3. Skru dispenserhanen af (fig 8.7-B)
4. Rengør tanken og dispenserhanen med varmt vand og flydende opvaskemiddel. Sørg for, at sæben er skyllet af.
5. Monter dispenserhanen, luk låget og sæt tanken tilbage i apparatet

Mange problemer, måtte opstå, kan du selv løse uden særlig ekspertise. Prøv alle muligheder i tilfælde af problemer og følg nedenstående vejledning, før du kontakter et serviceværksted. Se KUNDESERVICE.



ADVARSEL!

- ▶ Før vedligeholdelse skal du slukke for apparatet og tage stikket ud af stikkontakten.
- ▶ Elektrisk udstyr bør kun serviceres af kvalificerede elektrikere, da forkerte reparationer kan forårsage betydelige følgeskader.
- ▶ En beskadiget netledning må kun udskiftes af producenten, dennes serviceagent eller en lignende kvalificeret fagperson for at undgå fare.

9.1 Fejlfindingstabel

Problem	Mulig årsag	Mulig løsning
Kompressoren virker ikke.	<ul style="list-style-type: none"> • Lysnetledningen er ikke sat i stikkontakten. • Apparatet er i afrimningscyklus. 	<ul style="list-style-type: none"> • Sæt stikket i stikkontakten. • Dette er normalt for en automatisk afrimning.
Køleskabet kører ofte eller i for lang tid ad gangen.	<ul style="list-style-type: none"> • Inde- eller udetemperaturen er for høj. • Apparatet har været uden strøm i nogen tid. • En låge/skuffe i køleskabet/fryseren er ikke lukket tæt. • Lågen/skuffen har været åbnet for ofte eller for længe. • Temperaturindstillingen for fryseafdelingen er for lav. • Dør-/skuffepakningen er snavset, slidt, revnet eller forkert. • Den nødvendige luftcirkulation er ikke garanteret. 	<ul style="list-style-type: none"> • I sådanne tilfælde er det normalt, at apparatet kører længere. • Normalt tager det 8 til 12 timer, før apparatet er kølet helt ned til køle/frysetemperatur. • Luk lågen/skuffen og kontroller, at apparat er sat på et vandret underlag, og at der ikke er mad eller emballage, der spærrer for døren • Åbn ikke lågen/skuffen for ofte. • Indstil temperaturen højere, indtil der opnås en tilfredsstillende køleskabstemperatur. Det tager 24 timer for køleskabstemperaturen at blive stabil. • Rengør lågen/skuffepakningen eller lad kundeservice udskifte dem. • Sørg for tilstrækkelig ventilation.
Køleskabsrummet er snavset og/eller lugter.	<ul style="list-style-type: none"> • Køleskabsrummet skal rengøres. • Der opbevares stærkt lugtende mad i køleskabet. 	<ul style="list-style-type: none"> • Rengør køleskabsrummet indvendigt. • Pak maden omhyggeligt ind.

Problem	Mulig årsag	Mulig løsning
Det er ikke koldt nok inde i apparatet.	<ul style="list-style-type: none"> • Temperaturen er stillet for højt. • Der opbevares for varme varer. • Der er blevet lagt for meget mad ind på én gang. • Varerne er for tæt på hinanden. • En låge/skuffe i køleskabet/fryseren er ikke lukket tæt. • Lågen/skuffen har været åbnet for ofte eller for længe. 	<ul style="list-style-type: none"> • Nulstil temperaturen. • Køl altid varer ned, før de opbevares. • Opbevar altid små mængder mad. • Efterlad et mellemrum mellem flere fødevarer, så luften kan cirkulere. • Luk lågen/skuffen. • Åbn ikke lågen/skuffen for ofte.
Det er for koldt inde i apparatet.	<ul style="list-style-type: none"> • Temperaturen er indstillet for lavt. • Power-Freezer-funktionen er aktiveret eller kører for længe. 	<ul style="list-style-type: none"> • Nulstil temperaturen. • Sluk for Power-Freezer-funktionen.
Fugdannelse i køleskabsrummet.	<ul style="list-style-type: none"> • Klimaet er for varmt og fugtigt. • En låge/skuffe i køleskabet/fryseren er ikke lukket tæt. • Lågen/skuffen har været åbnet for ofte eller for længe. • Madbøtter eller flasker står åbne. 	<ul style="list-style-type: none"> • Forhøj temperaturen. • Luk lågen/skuffen. • Åbn ikke lågen/skuffen for ofte • Lad varm mad køle ned til stuetemperatur, og tildæk madvarer og væsker.
Der samler sig fugt på køleskabets yderside eller mellem lågen/lågerne og skufferne.	<ul style="list-style-type: none"> • Klimaet er for varmt og fugtigt. • Lågen/skuffen er ikke lukket tæt til. Den kolde luft i apparatet og den varme luft udenfor kondenserer. 	<ul style="list-style-type: none"> • Dette er normal i fugtigt vejr og ændrer sig, når luftfugtigheden øges. • Kontroller, at lågen/skuffen er lukket tæt til.
Kraftig is- og rimdannelse i fryserummet.	<ul style="list-style-type: none"> • Madvarerne er ikke tilstrækkeligt indpakket. • En låge/skuffe i køleskabet/fryseren er ikke lukket tæt. • Lågen/skuffen har været åbnet for ofte eller for længe. • Dør-/skuffepakningen er snavset, slidt, revnet eller forkert. • Noget på indersiden forhindrer lågen/skuffen i at lukke ordentligt. 	<ul style="list-style-type: none"> • Pak altid madvarerne omhyggeligt ind. • Luk lågen/skuffen. • Åbn ikke lågen/skuffen for ofte. • Rengør lågen/skuffepakningen eller udskift dem med nye. • Flyt hylterne, dørstativerne eller de indvendige beholdere, så døren/skuffen kan lukke.
Apparatet afgiver unormale lyde.	<ul style="list-style-type: none"> • Apparatet er ikke placeret på et plant underlag. • Apparatet rører ved en genstand omkring det. 	<ul style="list-style-type: none"> • Juster fødderne for at nivellere apparatet. • Fjern genstande omkring apparatet.

Problem	Mulig årsag	Mulig løsning
Der høres en let lyd svarende til strømmende vand.	<ul style="list-style-type: none"> • Dette er normalt. 	<ul style="list-style-type: none"> • -
Du vil høre et alarmbip.	<ul style="list-style-type: none"> • Køleskabslågen står åben. 	<ul style="list-style-type: none"> • Luk lågen eller afstil alarmen manuelt.
Du vil høre en svag brummen.	<ul style="list-style-type: none"> • Anti-kondenssystemet virker. 	<ul style="list-style-type: none"> • Dette forhindrer kondens og er normalt.
Den indvendige belysning eller køleanlægget virker ikke.	<ul style="list-style-type: none"> • Lysnetledningen er ikke sat i stikkontakten. • El-installationen er defekt. <p>LED-lampen virker ikke.</p>	<ul style="list-style-type: none"> • Sæt stikket i stikkontakten. • Tjek el-installationen til rummet. Ring til det lokale elselskab! <p>Tilkald teknisk assistance til udskiftning af lampen</p>
Siderne af skabet og dørlisten bliver varme.	<ul style="list-style-type: none"> • Dette er normalt. 	<ul style="list-style-type: none"> • -

9.2 Strømafbrudelse

I tilfælde af strømafbrudelse vil maden forblive forsvarligt kold i ca. 12 timer. Følg disse tip ved længere tids strømafbrudelse, især om sommeren.

- ▶ Åbn lågen/skufferne så få gange som muligt.
- ▶ Læg ikke flere madvarer i apparatet under strømafbrudelsen.
- ▶ Hvis der på forhånd er givet besked om en strømafbrudelse, og afbrudelsens varighed er længere end 12 timer, skal du lave noget is og lægge det i en beholder i toppen af køleskabet.
- ▶ Et eftersyn af varerne er påkrævet umiddelbart efter strømafbrudelsen.
- ▶ Da temperaturen i køleskabet vil stige under en strømafbrudelse eller anden fejl, vil opbevaringsperioden og madens spisekvalitet blive forringet. Al mad, der optøs, skal enten spises eller tilberedes og fryses ned igen (hvor det er muligt) for at forhindre skader på helbredet



Bemærk: Hukommelsesfunktion under strømafbrudelse

Når strømmen er tilbage, fortsætter apparatet med de indstillinger, der blev indstillet før strømafbrudelsen.

Teknisk assistance kan kontaktes på vores websted: <https://corporate.haier-europe.com/en/>.

I afsnittet "Websted" vælger du dit produktmærke og dit land. Du føres til lige netop det websted, hvor du finder telefonnummeret og formularen til at kontakte den tekniske assistance.



ADVARSEL!

- ▶ Apparatet er tungt. Vær altid to personer om at håndtere det.
- ▶ Hold alle emballagematerialer uden for børns rækkevidde og bortskaf dem miljøvenligt.
- ▶ Tag apparatet ud af emballagen
- ▶ Fjern alt emballagemateriale.

10.1 Miljøforhold

Stuetemperaturen bør altid være mellem 10°C og 43°C, da det kan påvirke temperaturen inde i apparatet og dets energiforbrug. Installer ikke apparatet i nærheden af andre varmeafgivende apparater (ovne, køleskabe) uden isolering.

10.2 Skift af dørens hængselsside

(Kun model HTW7720ENMP/HTW7720ENMB)

Før apparatet installeres permanent, skal du kontrollere den korrekte placering af dørhængslet. Se om nødvendigt afsnittet SKIFT AF DØRENS HÆNGSELSSIDE

10.3 Pladskrav

Nødvendig plads når døren åbnes (Fig. 10.4)

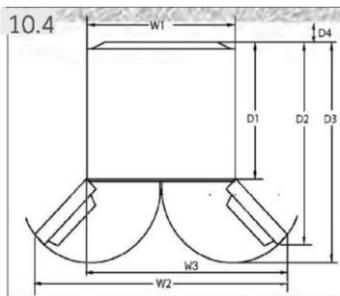

Model	Bredde i mm			Dybde i mm			Afstand til væg i mm
	W1	W2	W3	D1	D2	D3	D4
HTW7720ENMP HTW7720ENMB	700	-	1198,5	600	1140	1322	100
HF7720EWMP HF7720ENMB	700	1188	-	600	887	966	100

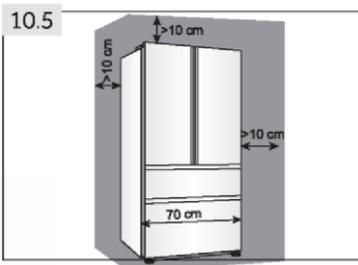

10.4 Ventilationstværnsnit

Af sikkerhedsmæssige årsager og for at opnå tilstrækkelig ventilation af apparatet skal målene på de nødvendige ventilationstværnsnit overholdes (fig 10.5)

Til fritstående apparater: Dette køleskab er ikke beregnet til indbygning.

10.5 Tilretning af apparatet

Køleskabet/fryseren skal anbringes på et jævnt og fast underlag.

1. Vip apparatet lidt bagover (fig. 10.5).
2. Indstil fødderne til den ønskede højde.
3. Stabiliteten kan kontrolleres ved at støde skiftevis på de diagonalt modsatte hjørner. Den lette svajen skal være den samme i begge retninger. Ellers kan rammen blive skæv, og mulige utætte dørtætninger er resultatet. En let tendens til at hælde bagud letter lukningen af dørene.

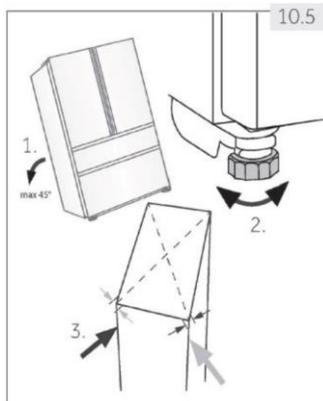

10.6 Finjustering af dørene

Hvis dørene ikke er i samme højde, kan dette misforhold afhjælpes som følger.

10.6.1 Brug af justerbar fod

Drej den justerbare fod i pilens retning (fig. 10.6 -1) for at skrue op eller ned for foden.

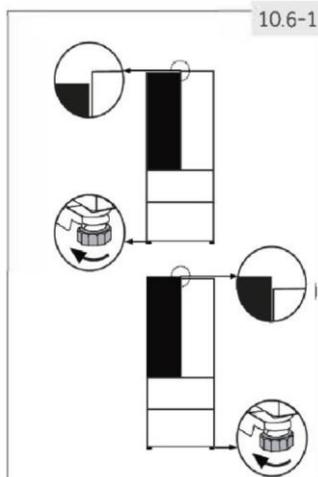

10.6.2 Brug af afstandsstykker

- ▶ Åbn den øverste dør og løft den.
- ▶ Klip forsigtigt afstandsstykket (indlagt i tilbehørsposen) i den hvide plastikring på midterhængslet med hånden eller ved hjælp af værktøj som en tang (fig. 10.6-2). Undgå at ride eller skramme døren.

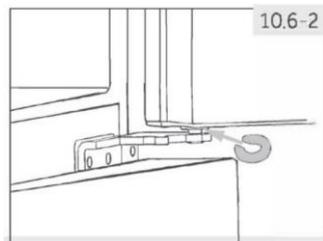

Bemærk: Nivellering

I den fremtidige brug af køleskab kan en ujævnt forskydning af døre forekomme med vægten af opbevaret mad. Juster så efter ovenstående metoder.

10.7

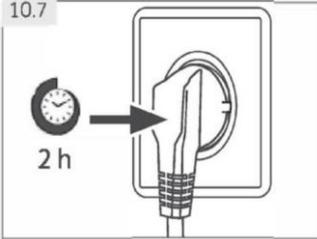

10.7 Ventetid

Til vedligeholdelsesfri smøring er der smøreolie i det lukkede kompressorhus. Denne olie kan trænge gennem det lukkede rørsystem under skrå transport. Før du tilslutter apparatet til strømforsyningen, skal du vente mindst 2 timer (fig. 10.7), så olien løber tilbage i huset.

10.8 Elektrisk tilslutning

Før hver tilslutning skal du kontrollere, om:

- ▶ strømforsyning, stik og sikringer passer til mærkepladen og lysnettet.
- ▶ stikkontakten er jordet og ikke en forgrener eller forlænger.
- ▶ strømstik og stikkontakt er strengt efter reglerne.

Tilslut stikket til en korrekt installeret stikkontakt.



ADVARSEL!

For at undgå risici skal en beskadiget strømledning udskiftes af kundeservice (se garantibevis).

Når apparatet placeres, skal det sikres, at lysnetledningen ikke er fastklemt eller beskadiget.

Placér ikke flere løse forgrenerledninger eller bærbare strømforsyninger bag ved apparatet.



Vær omhyggelig med at undgå at starte en brand som følge af antændelse af brændbart materiale.

PLACERING

Opstil køleskabet/fryseren et sted, hvor den omgivende temperatur passer til den klimaklasse, der er angivet på apparatets mærkeplade:

- udvidet tempereret: 'dette køleskab er beregnet til brug ved omgivelsestemperaturer i området fra 10°C til 32°C'.
- tempereret: 'dette køleskab er beregnet til brug ved omgivelsestemperaturer i området fra 16°C til 32°C'.
- subtropisk: 'dette køleskab er beregnet til brug ved omgivelsestemperaturer i området fra 16°C til 38°C'.
- tropisk: 'dette køleskab er beregnet til brug ved omgivelsestemperaturer i området fra 16°C til 43°C'.

10.9 Skift af dørens hængselsside

Før du tilslutter apparatet til strømforsyningen, bør du kontrollere, om dørens hængselsside skal ændres fra højre (som leveret) til venstre, hvis dette er påkrævet af installationsstedet og anvendeligheden.



ADVARSEL!

- ▶ Apparatet er tungt. Du skal bruge to personer til at skifte dørens hængselsside.
- ▶ Før enhver betjening skal apparatet tages ud af stikkontakten.
- ▶ Vip ikke apparatet mere end 45° for at forhindre beskadigelse af kølesystemet.

Monteringstrin (fig. 10.9):

1. Find det nødvendige værktøj.
2. Tag stikket ud af stikkontakten.
3. Fjern skrueene, der fastgør frontpanelet (1), og fjern panelet (2).
Fjern det lille dæksel på frontpanelet fra venstre mod højre side.
4. Træk tilslutningskablet ud
5. Fjern det øverste hængseldæksel (1), og skru det øverste hængsel af (tre skruer) på højre side (2).
6. Løft forsigtigt den løse køleskabsdør af det nederste hængsel.
7. Vend døren på hovedet, afskru låget (1) og dørstopperen (2) med monteringsdel (3)
8. Fjern det nederste hængsel på den øverste dør
9. Skift placeringen af afblændingspropperne og skruen på siden.
10. Skift dørstopperen fra den aktuelle position til den modsatte side

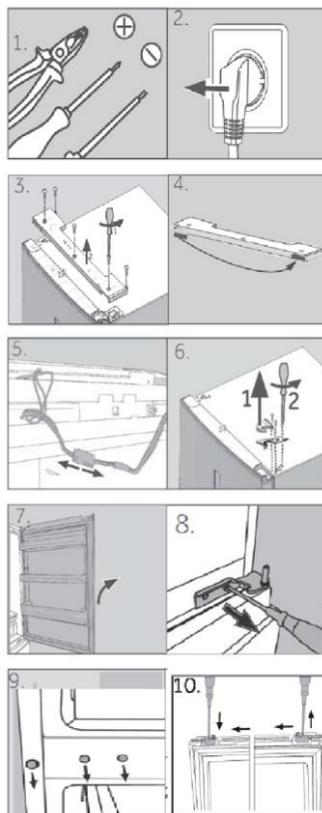

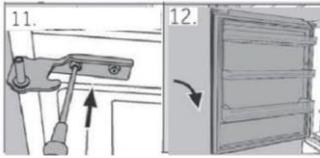

11. Tag det nye nederste hængsel af den øverste dør ud af tilbehørstasken, og skru det fast på apparatets venstre side.

12. Løft den øverste dør forsigtigt op på det nederste hængsel, så tappen passer ind i hængslet.

13. Tag det øverste hængsel ud af tilbehørstasken. Sæt tilslutningskablet gennem det øverste hængsel og fastgør det øverste hængsel med tre skruer på venstre side af apparatet.

14. Sæt hængseldækslet over (leveret i tilbehørsposen) hængslet.

15. Sæt tilslutningskablet i og sæt det ind i åbningen.

16. Udskift frontpanelet og fastgør det med de fem skruer. Efter skiftet af døren skal du kontrollere, at dørtætningerne er placeret korrekt på huset, og at alle skruer er godt spændt.

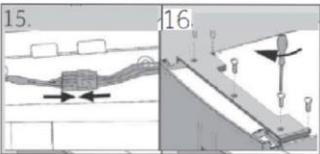
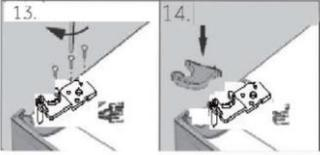

11.1 Produktblad i henhold til EU Regulativ nr. 2019/2016

Varemærke	Haier	
Model identifikator	HTW7720ENMP HTW7720ENMB	HFW7720EWMP HFW7720ENMB
Modelkategori	Køle-fryseskab	
Energiklasse	E	
Årligt energiforbrug (kWh/år) ¹⁾	301	302
Volumen køl (L)	343	337
Volumen frys (L)	140	140
Stjernebedømmelse		
Temperatur i andre rum >14°C	Ikke relevant	
Frostfrit system	Ja	
Sikker strømafbrydelse (h)	12	10
Frysekapacitet (kg/24 timer)	10	
Klimaklasse	SN.N.ST.T	
Dette apparat er beregnet til at blive brugt ved en omgivelsestemperatur mellem 10°C og 43°C		
Støjemissionsklasse og luftbårne akustiske støjemissioner (db(A) re 1pW)	C (37)	
Temperaturstigningstid (t)	12	10
Konstruktionstype	Frit stående	

¹⁾ baseret på standard testresultater i 24 timer. Det faktiske energiforbrug afhænger af, hvordan apparatet bruges, og hvor det er placeret

11.2 Yderligere tekniske data

Samlet volumen (L)	483	477
Spænding / Frekvens	220-240V~/50HZ	
Indgangseffekt (W)	120	
Indgangsstrøm (A)	1.5	
Hovedsikring (A)	16	
Kølevæske/mængde	HTW7720ENMP/HFW7720EWMP: R600a/62g	
Dimensioner (D/B/H i mm)	675x700x2006	

11.3 Standarder og direktiver

Dette produkt opfylder kravene i alle gældende EU-direktiver med de tilsvarende harmoniserede standarder, som sørger for CE-mærkning.

Vi anbefaler vores Haier kundeservice og brug af originale reservedele Hvis du har et problem med dit apparat, skal du først tjekke afsnittet FEJLFINDING Hvis du ikke kan finde en løsning der, bedes du kontakte

- ▶ din lokale forhandler eller
- ▶ Service- og supportområdet på www.haier.com, hvor du kan finde telefonnumre og ofte stillede spørgsmål, og hvor du kan aktivere servicekravet

For at kontakte vores serviceafdeling skal du sikre dig, at du har følgende data til rådighed. Oplysningerne kan findes på typeskiltet.

Model _____ Serienr. _____

Tjek også det garantikort, der fulgte med produktet i tilfælde af garantikrav.

▶ LAGERFØRING AF RESERVEDELE

Termostater, temperaturfølere, printkort og lyskilder lagerføres i mindst syv år efter, at sidste enhed af modellen er bragt på markedet.

Dørhåndtag, dørhængsler, bakker og kurve i mindst syv år og tætningslister til låger i mindst 10 år efter, at sidste enhed af modellen er bragt på markedet.

▶ GARANTI

Minimumsgarantien er: 2 år for EU-lande, 3 år for Tyrkiet, 1 år for Storbritannien, 1 år for Rusland, 3 år for Sverige, 2 år for Serbien, 5 år for Norge, 1 år for Marokko, 6 måneder for Algeriet, Tunesien kræver ingen juridisk garanti.

▶ TEKNISK ASSISTANCE

Hvis du vil kontakte den tekniske kundeservice, kan du besøge vores hjemmeside: <https://corporate.haier-europe.com/en/> Under afsnittet "website" skal du vælge dit produkts mærke og dit land. Du føres til lige netop det websted, hvor du finder telefonnummeret og formularen til at kontakte teknisk assistance

For generelle forretningsforespørgsler kan du finde vores adresser i Europa nedenfor

European Haier-adresser			
Land*	Postadresse	Land*	Postadresse
Italien	Haier Europe Trading SRL Via De Cristoforis, 12 21100 Varese ITALY	Frankrig	Haier France SAS 3-5 Rue des Graviers 92200 Neuilly sur Seine FRANCE
Spanien Portugal	Haier Iberia SL Pg. Garcia Faria, 49-51 08019 Barcelona SPAIN	Belgien-FR Belgien-NL Holland Luxembourg	Haier Benelux SA Anderlecht Route de Lennik 451 BELGIUM
Tyskland Østrig	Haier Deutschland GmbH Hewlett-Packard-Str. 4 D-61352 Bad Homburg GERMANY	Polen Tjekkiet Ungarn Grækenland Rumænien Rusland	Haier Poland Sp.zo.o Al. Jerozolimskie 181B 02 222 Warszawa POLAND
Storbritannien	Haier Appliances UK Co.Ltd. One Crown Square Church Street East Woking, Surrey, GU21 6HR UK		

*Du finder flere oplysninger om produktet på <https://eprel.ec.europa.eu/> eller ved at scanne QR-koden på det energimærke, der leveres med apparatet



HTW7720ENMP_GB_V02_042021

Haier



Käyttöopas

Jääkaappi-pakastin

HTW7720ENMP

HFW7720EWMP

HTW7720ENMB

HFW7720ENMB

FI

Haier

Kiitos, että ostit Haier-tuotteen.

Lue nämä ohjeet huolellisesti ennen laitteen käyttöä. Ohjeet sisältävät tärkeitä tietoja, jotka auttavat sinua saamaan parhaan hyödyn laitteesta ja varmistamaan turvallisen ja asianmukaisen asennuksen, käytön ja huollon.

Säilytä tätä ohjekirjaa kätevässä paikassa, jotta voit aina tutustua siihen laitteen turvallisen ja asianmukaisen käytön varmistamiseksi.

Jos myyt laitteen, annat sen pois tai et ota sitä mukaan, kun muutat, varmista, että tämä käyttöopas pysyy aina laitteen mukana, jotta uusi omistaja voi tutustua laitteeseen ja turvallisuusvaroituksiin.

Selite**Varoitus – Tärkeää turvallisuustietoa**

Yleistä tietoa ja vinkkejä

Ympäristötiedot

Hävittäminen

Auta suojelemaan ympäristöä ja ihmisten terveyttä. Laita pakkausmateriaalit asianmukaisiin astioihin niiden kierrättämiseksi. Auta kierrättämään sähkö- ja elektroniikkalaiteromua. Älä hävitä tällä symbolilla merkittyjä laitteita talousjätteen mukana. Palauta tuote paikalliseen kierrätyslaitokseen tai ota yhteyttä paikalliseen viranomaiseen.

**VAROITUS!****Loukkaantumis- tai tukehtumisvaara!**

Kylmäaineet ja kaasut on hävitettävä ammattimaisesti. Varmista ennen oikeanlaista hävittämistä, että kylmäainepiirin letku ei ole vaurioitunut. Irrota laite verkkovirrasta. Katkaise verkkokaapeli ja hävitä se. Irrota telineet ja laatikot sekä oven salpa ja tiivisteet, jotta lapset ja lemmikit eivät voi jäädä loukkuun laitteen sisään.

1- Turvallisuusohjeet.....	4
2- Käyttötarkoitus.....	8
3- Tuotteen kuvaus	9
4- Ohjauspaneeli	11
5- Käyttö.....	12
6- Energiansäästövinkejä	22
7- Varusteet	23
8- Hoito ja puhdistus	26
9- Vianetsintä.....	29
10- Asennus.....	32
11- Tekniset tiedot.....	37
12- Asiakaspalvelu	38

Lue seuraavat turvallisuusohjeet, ennen kuin kytket laitteen päälle ensimmäistä kertaa:



VAROITUS!

Ennen ensimmäistä käyttöä

- ▶ Varmista, ettei kuljetusvaurioita ole.
- ▶ Poista kaikki pakkaukset ja pidä ne poissa lasten ulottuvilta.
- ▶ Odota vähintään kaksi tuntia ennen laitteen asentamista varmistaaksesi, että kylmäainepiiri on täysin toimintavalmis.
- ▶ Laite on painava ja sen vuoksi sen käsittelemiseen tarvitaan aina vähintään kaksi henkilöä.

Asennus

- ▶ Laite on sijoitettava hyvin ilmastoituun paikkaan. Varmista, että laitteen yläpuolella ja ympärillä on tilaa vähintään 10 cm.
- ▶ Älä koskaan aseta laitetta kosteaan paikkaan tai paikkaan, jossa sen päälle voi roiskua vettä. Puhdista ja kuivaa vesiroiskeet ja tahrat pehmeällä puhtaalla liinalla.
- ▶ Älä asenna laitetta suoraan auringonvaloon tai lämmönlähteiden läheisyyteen (esim. uunit, lämmittimet).
- ▶ Asenna laitteen jalat ja säädä niitä tarpeen mukaan niin, että laite on tasapainossa ja tasaisesti. Asennuspaikan on oltava sopivan kokoinen ja sovelluttava laitteen käyttötarkoitukseen.
- ▶ Pidä laitteen koteloinnin tai rakenteelliset tuuletusaukot vapaina esteistä.
- ▶ Varmista, että laitteen arvokilvessä ilmoitetut sähkötiedot vastaavat käytettävissä olevaa virransyöttöä. Jos näin ei ole, ota yhteyttä sähköasentajaan.
- ▶ Verkkoliitäntä: 220–240 V, 50 Hz. Epänormaali jännitevaihtelu voi estää laitteen käynnistymisen tai vaurioittaa lämpötilan säätöä tai kompressoria tai aiheuttaa epänormaalia käyntiääntä. Tässä tapauksessa laitteeseen on asennettava automaattinen jännitteensäädin.
- ▶ Käytä erillistä maadoitettua pistorasiaa, joka on helposti saatavilla. Laite on maadoitettava.
- ▶ Vain Iso-Britannia: Laitteen virtajohtoon on liitetty 3-haarainen (maadoitettu) pistoke, joka sopii 3-haaraiseen (maadoitettuun) pistorasiaan. Kolmatta tappia (maadoitus) ei koskaan saa leikata pois tai poistaa jollakin muulla tavalla. Pistoke tulisi olla käytettävissä laitteen asennuksen jälkeen.
- ▶ Älä käytä monipistokesovittimia ja jatkokaapeleita.
- ▶ Varmista, että virtajohto ei jää jääkaapin alle. Älä astu virtajohdon päälle.
- ▶ Älä vaurioita kylmäainepiiriä.

**VAROITUS!****Päivittäinen käyttö**

- ▶ Vähintään 8-vuotiaat lapset ja henkilöt, joiden fyysiset, aisteihin liittyvät tai henkiset kyvyt ovat alentuneet tai joilla ei ole aiheeseen liittyvää kokemusta ja tietoa, voivat käyttää laitetta edellyttäen, että heitä valvotaan tai heille annetaan ohjeet laitteen käyttöön turvallisella tavalla ja he ymmärtävät vaaratekijät.
- ▶ Pidä alle 3-vuotiaat lapset poissa laitteen lähetyviltä, ellei heitä valvota jatkuvasti.
- ▶ Lapset eivät saa leikkiä laitteella.
- ▶ Jos jäähdytettyä kaasua tai jotakin muuta syttyvää kaasua vuotaa laitteen läheisyydessä, sammuta vuotavan kaasun venttiili, avaa ovet ja ikkunat äläkä irrota jääkaapin tai minkään muun laitteen virtajohtoa.
- ▶ Huomaa, että laite on asetettu toimimaan tietyllä ympäristön lämpötila-alueella (10–43 °C). Laite ei välttämättä toimi oikein, jos se on pidemmän aikaa lämpötilassa, joka ylittää tai alittaa ilmoitetun vaihteluvälin.
- ▶ Älä laita kylmälaitteen päälle epävakaita esineitä (esimerkiksi raskaita esineitä tai vedellä täytettyjä astioita). Näin voit välttää onnettomuudet, jotka voisivat aiheutua esineiden tippumisesta käyttäjän päälle, tai sähköiskusta kosketuksesta veteen.
- ▶ Älä vedä ovihyllyistä. Ovi voi mennä vinoon, pulloteline voi irrota tai kylmälaite voi kaatua.
- ▶ Avaa ja sulje ovet vain käyttämällä kahvoja. Väli ovien välillä sekä ovien ja kaapin välillä on hyvin kapea. Älä laita käsiäsi tällaisiin paikkoihin, jotta sormesi eivät joudu puristuksiin. Avaa tai sulje jääkaapin ovet vain silloin, kun oven liikkumisalueella ei ole lapsia.
- ▶ Älä säilytä tai käytä syttyviä, räjähtäviä tai syövyttäviä aineita laitteessa tai sen läheisyydessä.
- ▶ Älä säilytä laitteessa lääkkeitä, bakteereita tai kemiallisia aineita. Tämä laite on kodinkone. Laitteessa ei ole suositeltavaa säilyttää materiaaleja, jotka vaativat tarkkoja lämpötiloja.
- ▶ Älä koskaan säilytä nesteitä pulloissa tai tölkeissä (lukuun ottamatta väkeviä alkoholijuomia) ja erityisesti hiilihapotettuja juomia, koska ne rikkoutuvat pakastuksen aikana.
- ▶ Tarkista ruoan kunto, jos pakastimessa on tapahtunut lämpenemistä.



VAROITUS!

Päivittäinen käyttö

- ▶ Älä aseta jääkaapin lämpötilaa tarpeettoman alhaiseksi. Miinuslämpötiloja voi esiintyä erittäin kylmillä asetuksilla. Huomio: Pullot voivat rikkoutua.
- ▶ Älä koske jäätyneisiin tuotteisiin märin käsin (käytä käsineitä). Erityisesti mehujäätä ei tulisi syödä heti sen jälkeen, kun se on otettu ulos pakastinosastosta. On olemassa paleltumisen tai rakkuloiden muodostumisen riski. ENSIAPU: Huuhtelee kohtaa välittömästi juoksevalla kylmällä vedellä. Älä keskeytä huuhtelua!
- ▶ Älä koske pakastimen säilytyslokero sisäpintaa, kun pakastin on käynnissä. Tätä ei tulisi tehdä etenkään märin käsin, koska kädet saattavat jäätyä pintaan kiinni.
- ▶ Irrota laite pistorasiasta sähkökatkoksen sattuessa tai ennen puhdistusta. Odota vähintään 5 minuuttia ennen kuin käynnistät laitteen uudelleen, sillä usein tapahtuvat uudelleenkäynnistykset voivat vahingoittaa kompressoria.
- ▶ Älä käytä sähkölaitteita laitteen ruoansäilytystiloissa mikäli ne eivät ole valmistajan suosittelemia.

Huolto / puhdistus

- ▶ Varmista, että lapsia valvotaan, jos he suorittavat puhdistuksen ja huollon.
- ▶ Irrota laite virtalähteestä ennen rutiinihuoltoa. Odota vähintään 5 minuuttia ennen kuin käynnistät laitteen uudelleen, sillä usein tapahtuvat uudelleenkäynnistykset voivat vahingoittaa kompressoria.
- ▶ Pidä kiinni pistokkeesta, ei kaapelista, kun irrotat laitteen pistorasiasta.
- ▶ Älä raaputa huurretta ja jäätä pois terävillä esineillä. Älä käytä suihkeita, sähkölämmittimiä, kuten lämmitintä, hiustenkuivaajaa tai höyrypuhdistimia, tai muita lämmönlähteitä muovisten osien vaurioitumisen välttämiseksi.
- ▶ Älä yritä nopeuttaa sulatusta käyttämällä mekaanisia laitteita tai muita keinoja, lukuun ottamatta laitteen valmistajan suosittelemia menetelmiä.
- ▶ Jos virtajohto on vaurioitunut, sen saa vaaran välttämiseksi vaihtaa valmistaja, valmistajan huoltoedustaja tai vastaava ammattitaitoinen.
- ▶ Älä yritä korjata, purkaa tai muokata laitetta itse. Jos laite on korjattava, ota yhteyttä asiakaspalveluumme.



VAROITUS!

Huolto / puhdistus

- ▶ Poista laitteen takana oleva pöly vähintään kerran vuodessa välttääksesi palovaaran ja lisääntyneen energiankulutuksen.
- ▶ Älä suihkuta tai huuhtele laitetta puhdistuksen aikana.
- ▶ Älä käytä vesisuihkua tai höyryä laitteen puhdistamiseen.
- ▶ Älä puhdista kylmiä lasihyllyjä kuumalla vedellä. Nopeat lämpötilanmuutokset voivat aiheuttaa lasin rikkoutumisen.

Tietoa kylmäaineesta



VAROITUS!

Laite sisältää syttyvää kylmäainetta, jonka nimi on ISOBUTAANI (R600a). Varmista, että kylmäainepiiri ei ole vaurioitunut kuljetuksen tai asennuksen aikana. Vuotava kylmäaine voi aiheuttaa silmävammoja tai syttyä. Jos vaurioita on tapahtunut, pidä poissa avoimet palonlähteet, tuuleta huone huolellisesti, älä kytke tai irrota laitteen tai minkään muun laitteen virtajohtoja. Ilmoita asiasta asiakaspalveluun.

Jos silmät joutuvat kosketuksiin kylmäaineen kanssa, huuhtele ne välittömästi juoksevan veden alla ja ota välittömästi yhteyttä silmälääkäriin.



HUOMIO!

Kun suljet oven, vasemman oven pystysuuntainen oviliuska tulisi taivuttaa sisäpuolelle (1).

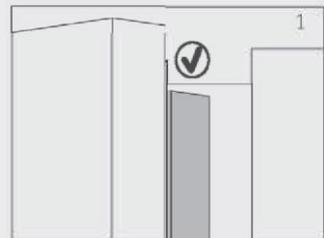

Jos yrität sulkea vasemman oven eikä pystysuoraa oviliuskaa ole taivutettu (2), taivuta sitä ensin, sillä muuten oviliuska osuu kiinnitysakseliin tai oikeaan oveen. Tämä voi vaurioittaa oviliuskaa tai aiheuttaa vuodon.

Pystysuoran oviliuskan sisällä on lämmityslanka. Pinnan lämpötila nousee hieman, mikä on normaalia eikä vaikuta jääkaapin toimintaan.

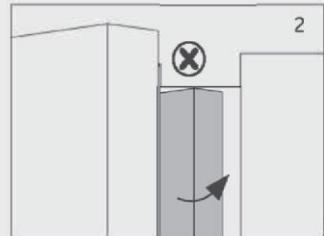

2.1 Käyttötarkoitus

Tämä laite on tarkoitettu ruoan jäädyttämiseen ja pakastamiseen. Se on suunniteltu käytettäväksi yksinomaan kuivissa sisätiloissa kotikäytössä. Sitä ei ole tarkoitettu kaupalliseen tai teolliseen käyttöön.

Laitteen muuttaminen tai muokkaaminen ei ole sallittua. Käyttö ohjeiden vastaisella tavalla voi aiheuttaa vaaroja. Voit myös menettää oikeuden takuuseen perustuvien korvausvaatimusten tekemiseen.

2.2 Lisävarusteet

Tarkista lisävarusteet ja kirjallisuus tämän luettelon mukaisesti (kuva 2.2):



* HTW7720ENMP /HTW7720ENMB



Huomautus: Erot

Teknisten muutosten ja erilaisten mallien vuoksi jotkin tämän käyttöohjeen kuvista saattavat poiketa mallistasi.

Laitteen kuva (kuva 3)

Malli: HFW7720EWMP /HFW7720ENMB

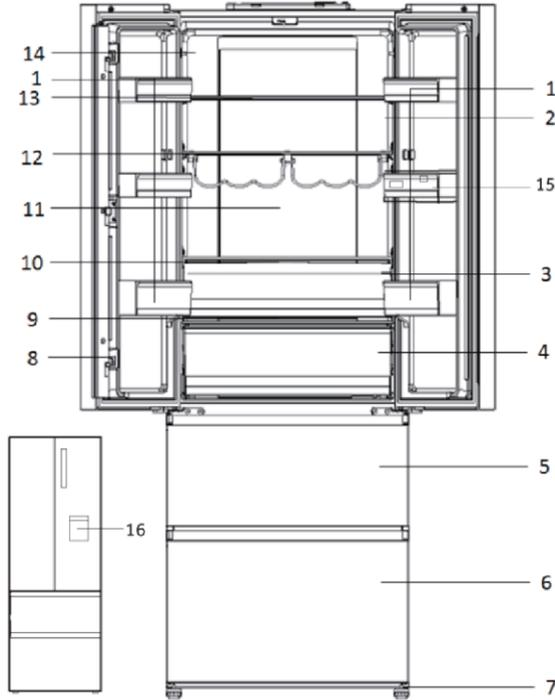

- | | |
|--|---------------------------------|
| 1 Oviteline | 9 My Zone -laatikon lasisuojaus |
| 2 Lämpötilan OK-merkkivalo (valinnainen) | 10 Kosteuslaatikon lasisuojaus |
| 3 Humidity Zone -laatikko | 11 Takavalo |
| 4 My Zone -laatikko | 12 Pulloteline |
| 5 Pakastimen ylempi säilytyslaatikko | 13 Lasihylly |
| 6 Pakastimen alempi säilytyslaatikko | 14 Arvokilpi |
| 7 Säädettävät jalat | 15 Vesisäiliö (HFW7720EWMP) |
| 8 Oviliuska | 16 Vesiautomaatti (HFW7720EWMP) |

3- Tuotteen kuvaus

FI

Malli: HTW7720ENMP /HTW7720ENMB

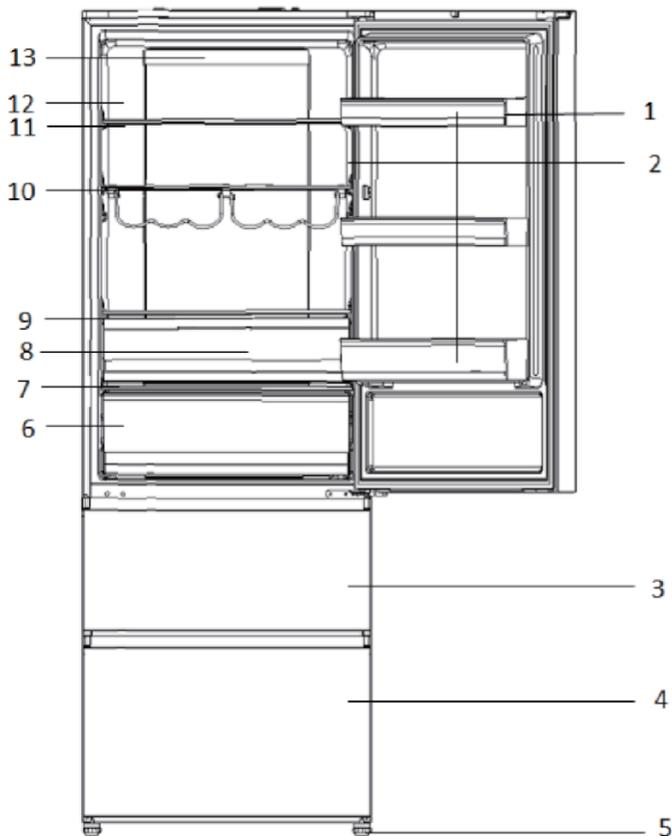

- | | |
|--|-------------------------------|
| 1 Oviteline | 9 Kosteuslaatikon lasisuojaus |
| 2 Lämpötilan OK-merkkivalo (valinnainen) | 10 Pulloteline |
| 3 Pakastimen ylempi säilytyslaatikko | 11 Lasihylly |
| 4 Pakastimen alempi säilytyslaatikko | 12 Arvokilpi |
| 5 Säädettävät jalat | 13 Takavalo |
| 6 My Zone -laatikko | |
| 7 My Zone -laatikon lasisuojaus | |
| 8 Humidity Zone -laatikko | |

Ohjauspaneeli (kuva 4)

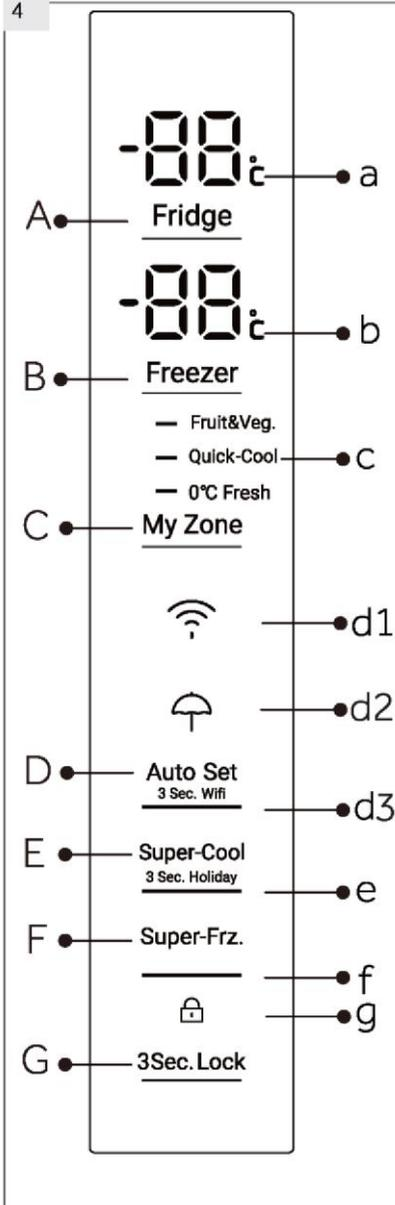

Painikkeet:

- A Jääkaapin lämpötilan asetus
- B Pakastimen lämpötilan asetus
- C My Zone -vyöhykkeen asetus
- D Auto Set -automaattiasetustila ja Wi-Fi-toiminto päällä/pois päältä
- E Super Cool -toiminto ja Holiday-toiminto päällä/pois päältä
- F Super Freeze -toiminto päällä/pois päältä
- G Paneelin lukitus/lukituksen avaus

Merkkivalot:

- a Jääkaapin lämpötila
- b Pakastimen lämpötila
- c My Zone -toiminto
- d1 Wi-Fi-toiminto
- d2 Holiday-toiminto
- d3 Auto Set -tila
- e Super-Cool -toiminto
- f Super-Freeze-toiminto
- g Paneelin lukitus

5.1 Ennen ensimmäistä käyttöä

- ▶ Poista kaikki pakkausmateriaalit, pidä ne poissa lasten ulottuvilta ja hävitä ne ympäristöystävällisesti.
- ▶ Puhdista laitteen sisä- ja ulkopuoli vedellä ja miedolla pesuaineella ennen sen täyttämistä ruualla.
- ▶ Kun laite on vaakasuorassa ja puhdistettu, odota vähintään 2 tuntia ennen kuin kytket sen virtalähteeseen. Katso kohta ASENNUKSET.
- ▶ Esijäähdytä osastot käyttämällä kylmiä asetuksia, ennen kuin täytät ne ruoalla. Super-Freeze -toiminto auttaa jäähdyttämään pakastimen nopeasti.
- ▶ Jääkaapin ja pakastimen lämpötilaksi asetetaan automaattisesti 5 °C (jääkaappi) ja -18 °C (pakastin). Nämä ovat suositeltuja asetuksia. Voit halutessasi muuttaa näitä lämpötiloja manuaalisesti. Katso MANUAALINEN SÄÄTÖTILA.

5.2 Anturipainikkeet

Ohjauspaneelin painikkeet ovat anturipainikkeita, jotka reagoivat jo kevyesti sormella koskettaessa.

5.3 Laitteen kytkeminen päälle / pois päältä

Laite on toiminnassa heti, kun se on kytketty virtalähteeseen.

Kun laite käynnistetään ensimmäisen kerran, jääkaapin ja pakastimen todellinen lämpötila ("a" ja "b") tulee näkyviin. Näyttö vilkkuu. Jos ovet suljetaan, valot sammuvat 30 sekunnin kuluttua. Paneelin lukitus on ehkä aktiivinen.



Huomautus: Esiasetukset

- ▶ Laite on esiasetettu suositeltuun lämpötilaan 5 °C (jääkaappi) ja -18 °C (pakastin). Normaaleissa ympäristöolosuhteissa lämpötilaa ei tarvitse asettaa itse.
- ▶ My Zone -laatikon esiasetustoiminto on Fruit&Veg.
- ▶ Kun laite kytketään päälle sen jälkeen, kun se on ollut irrotettuna virtalähteestä, oikean lämpötilan saavuttaminen voi kestää jopa 12 tuntia.

Tyhjennä laite ennen sammuttamista. Sammuta laite vetämällä virtajohto irti pistorasiasta.

5.4 Valmiustila

Näyttö sammuu automaattisesti 30 sekunnin kuluttua jonkin painikkeen painamisesta. Näyttö lukittuu automaattisesti. Näyttöön tulee valo automaattisesti, kun mitä tahansa painiketta kosketetaan tai ovi/laatikko avataan.

5.5



5.5 Paneelin lukituksen avaaminen/lukitseminen



Huomautus: Paneelin lukitus

Järjestelmä lukitsee ohjauspaneelin automaattisesti aktivoinnin ehkäisemiseksi, mikäli mitään painiketta ei kosketeta 30 sekunnin aikana. Ohjauspaneelin lukitus on avattava, kun haluat käyttää mitä tahansa asetuksia.

- ▶ Kosketa G-painiketta 3 sekunnin ajan, kun haluat estää kaikkien paneelin elementtien aktivoinnin (kuva 5.5). Asiaan liittyvä merkkivalo d tulee nyt näkyviin.
- ▶ Avaa lukitus koskettamalla painiketta uudelleen.

5.6 Oven avaushälytys

Jääkaappi hälyttää, kun yksi sen ovista on ollut auki yli 1 minuutin ajan. Hälytyksen voi hiljentää sulkemalla oven. Jos ovi on auki yli 7 minuuttia, jääkaapin sisällä oleva valo ja ohjauspaneelin valaistus sammuvat automaattisesti.

5.7 Työtilan valinta

Joudut ehkä valitsemaan jommankumman seuraavista laitteen määrittystavoista:

5.7.1-1



5.7.1-2

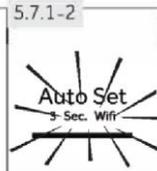

5.7.1 Auto Set -tila

Jos sinulla ei ole erityisvaatimuksia, suosittelemme, että käytät Auto Set- tilaa. Tässä tilassa laite voi säätää lämpötila-asetuksen automaattisesti laitteen ympäristön lämpötilan ja laitteen lämpötilan muutoksen mukaan. Tämä toiminto on automaattinen.

1. Avaa paneelin lukitus koskettamalla painiketta G, jos se on lukittu (kuva 5.5)
2. Kosketuspainike D (kuva 5.7.1.1)
3. Merkkivalo d3 syttyy ja toiminto aktivoituu (kuva 5.7.1-2)

Voit kytkeä toiminnon pois päältä toistamalla yllä olevat vaiheet tai valitsemalla jonkin toisen toiminnon.

5.7.2 Manuaalinen säätötila

Jos haluat säätää laitteen lämpötilaa manuaalisesti jonkin tietyn elintarvikkeen säilytysolosuhteiden vuoksi, voit asettaa lämpötilan säätöpainikkeella:



Huomautus: Ristiriita muiden toimintojen kanssa

Lämpötilaa ei voi säätää, jos jokin muu toiminto (Super-Cool, Super-Freeze, Holiday tai Auto Set) on aktivoitu tai jos näyttö on lukittu. Vastaava merkkivalo vilkkuu ja kuuluu summerin ääni.

5.7.2.1 Jääkaapin lämpötilan säätäminen

1. Avaa paneelin lukitus koskettamalla painiketta G, jos se on lukittu (kuva 5.5).
2. Valitse jääkaappiosasto koskettamalla painiketta A (Jääkaappi). Jääkaapin todellinen lämpötila tulee näkyviin (kuva 5.7.2-1).
3. Kosketa painiketta A (Jääkaappi) riittävän monta kertaa, kunnes haluttu lämpötila-arvo vilkkuu (kuva 5.7.2-2). Jokaisella painalluksella kuuluu merkkiääni. Lämpötila laskee kerralla 1 °C (1–9 °C). Jääkaapin optimaalinen lämpötila on 5 °C. Tätä kylmemmät lämpötilat kuluttavat tarpeettoman paljon sähköä.
4. Vahvista asetus koskettamalla mitä tahansa muuta painiketta paitsi A (Jääkaappi). Lämpötila-asetus tulee myös automaattisesti voimaan 5 sekunnin kuluttua. Näytössä näkyvä lämpötila lakkaa vilkkumasta.

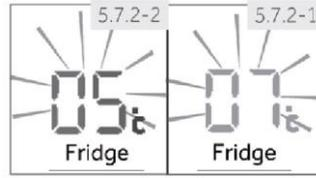

5.7.2.2 Pakastimen lämpötilan säätäminen

1. Avaa paneelin lukitus koskettamalla painiketta G, jos se on lukittu (kuva 5.5).
2. Valitse pakastinosasto koskettamalla painiketta B (Pakastin). Pakastinosaston todellinen lämpötila tulee näkyviin (kuva 5.7.2-3).
3. Kosketa painiketta B (Pakastin) riittävän monta kertaa, kunnes haluttu lämpötila-arvo vilkkuu (kuva 5.7.2-4). Jokaisella painalluksella kuuluu merkkiääni. Lämpötila nousee 1 °C kerralla (-14 – -24 °C). Pakastimen optimaalinen lämpötila on -18 °C. Tätä kylmemmät lämpötilat kuluttavat tarpeettoman paljon sähköä.
4. Vahvista asetus koskettamalla mitä tahansa muuta painiketta paitsi B (Pakastin). Lämpötila-asetus tulee myös automaattisesti voimaan 5 sekunnin kuluttua. Näytössä näkyvä lämpötila lakkaa vilkkumasta.

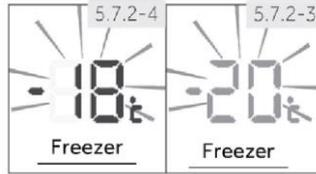

Huomautus: Vaikutukset lämpötiloihin

Sisätilan lämpötilaan vaikuttavat seuraavat tekijät.

- ▶ Ympäristön lämpötila
- ▶ Oven avaustiheys
- ▶ Varastoitujen elintarvikkeiden määrä
- ▶ Laitteen asennus

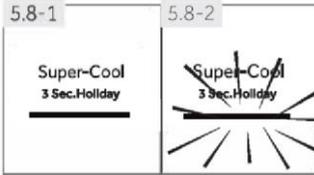

5.8 Super-Cool -toiminto

Kytke Super-Cool -toiminto päälle, jos haluat varastoida suuren määrän ruokaa (esim. ostosten jälkeen). Super-Cool-toiminto nopeuttaa tuoreen ruoan jäähdystystä ja suojaa jääkaapissa jo olevia ruokia ei-toivotulta lämpenemiseltä. Kun toiminto käynnistyy, lämpötila on lähes +1 °C.

1. Avaa paneelin lukitus koskettamalla painiketta G, jos se on lukittu (kuva 5.5).
2. Kosketa E-painiketta (Super-Cool) (kuva 5.8.-1).
3. Merkkivalo e syttyy ja toiminto aktivoituu (kuva 5.8.-2).

Voit kytkeä toiminnon pois päältä toistamalla yllä olevat vaiheet tai valitsemalla jonkin toisen toiminnon.



Huomautus: Automaattinen kytkettyminen pois päältä

Tämä toiminto päättyy automaattisesti, kun se on ollut päällä yli 4 tuntia.

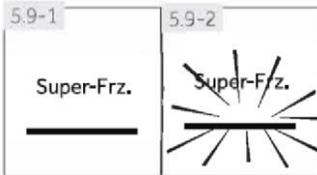

5.9 Super-Freeze-toiminto

Tuoreet elintarvikkeet on pakastettava mahdollisimman nopeasti kokonaan, sillä tämä säilyttää tehokkaimmin ravintoarvon, ulkonäön ja maun. Super-Freeze-toiminto nopeuttaa tuoreen ruoan pakastumista ja suojaa pakastimessa jo olevia ruokia ei-toivotulta lämpenemiseltä. Jos pakastettavana on kerralla suuri määrä ruokaa, on suositeltavaa asettaa Super-Freeze-toiminto päälle 24 tuntia ennen käyttöä. Kun toiminto käynnistyy, lämpötila on alle -24 °C.

1. Avaa paneelin lukitus koskettamalla painiketta G, jos se on lukittu (kuva 5.5).
2. Kosketa F-painiketta (Super-Freeze) (kuva 5.9.-1).
3. Merkkivalo f syttyy ja toiminto aktivoituu (kuva 5.9.-2).

Voit kytkeä toiminnon pois päältä toistamalla yllä olevat vaiheet tai valitsemalla jonkin toisen toiminnon.



Huomautus: Automaattinen kytkettyminen pois päältä

Super-Freeze -toiminto kytkeytyy automaattisesti pois päältä 50 tunnin kuluttua. Ennen Super-Freeze-toiminnon käyttöönottoa käytössä ollut lämpötila-asetus palaa takaisin käyttöön.

5.10 Holiday-toiminto

Toiminto asettaa jääkaapin lämpötilaksi pysyvästi 17 °C. Tämän ansiosta voit pitää tyhjän jääkaapin oven suljettuna, eikä jääkaappiin muodostu poissaolosi (esim. loman) aikana pahaa hajua tai hometta. Voit säätää pakastinosaston lämpötilan haluamaksesi.

1. Avaa paneelin lukitus koskettamalla painiketta G, jos se on lukittu (kuva 5.5).
2. Kosketa E-painiketta (Super-Cool) 3 sekunnin ajan (kuva 5.10). Merkkivalo d2 syttyy ja toiminto aktivoituu.

Voit kytkeä toiminnon pois päältä toistamalla yllä olevat vaiheet tai valitsemalla jonkin toisen toiminnon.



5.10



VAROITUS!

Kun Holiday-toiminto on käytössä, Myzone -laatikon Fruit&Veg-, Quick Cool-, 0°C Fresh -kuvakkeet poistuvat käytöstä eikä Myzone -laatikon lämpötilaa voi säätää. Jääkaappi ja Myzone näkyvät edellisessä asetuksessa, kun Holiday-toiminto poistetaan käytöstä.

5.11 My Zone -laatikko

Jääkaapissa on My Zone -laatikko (kuva 5.11). Seuraavat toiminnot ovat käytettävissä:

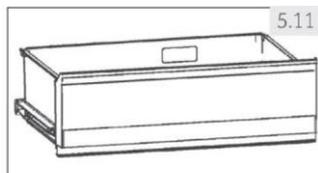

5.11

5.11.1 Toiminto Fruit & Veg.

Tämä toiminto sopii tuoreiden hedelmien ja vihannesten säilyttämiseen.



Huomautus: Fruit & Veg. -toiminto

Kylmäherkkiä hedelmiä, kuten ananasta, avokadoa, banaania, greippiä, ja vihanneksia, kuten perunoita, munakoisoja, papuja, kurkkuja, kesäkurpitsia ja tomaatteja, sekä juustoa ei pitäisi säilyttää My Zone -laatikossa.

5.11.2 Toiminto 0°C Fresh

Tämä toiminto säätää MyZone-laatikon lämpötilaksi 0 °C. Sopii tuoreiden elintarvikkeiden, kuten lihan tai kalan, säilytykseen. Useimmat elintarvikkeet pysyvät tuoreina 0 °C:eesä, mutta eivät jäätyneinä.



Huomautus: 0°C Fresh -toiminto

- Koska lihan vesipitoisuus vaihtelee lihan tyyppiin mukaan, enemmän vettä sisältävät lihat voivat jäätyä alle 0 °C:een lämpötiloissa. Äskettäin palasteltu/leikattu liha tulisi säilyttää My-Zone-laatikossa, jonka lämpötila on vähintään 0 °C.

5.11.3 Q-Cool (Quick-Cool)

Tämän toiminnon avulla säilyttää esimerkiksi juustoja, tuoretta pastaa ja maitotaloustuotteita. Lämpötila MyZone-laatikossa on +2 °C.



Huomautus: MyZone-laatikko

- ▶ Yksi My Zone -laatikon kolmesta toiminnosta on aina oltava käytössä.
- ▶ Jääkaapin lämpötilan alentamiseksi voi käyttää Q Cool -toimintoa. Voit lisätä tehoa käyttämällä Fruit & Veg -toimintoa.

5.11.4



5.11.4 MyZone-laatikon toiminnon valinta

1. Avaa paneelin lukitus koskettamalla painiketta G, jos se on lukittu (kuva 5.5)
2. Kosketa C-painiketta (MyZone) niin monta kertaa, että haluttu toiminto c vilkkuu (kuva 5.11.4).
3. Muutaman c palaa muutaman sekunnin kuluttua tasaisesti ja jääkaappi vahvistaa asetuksen.

5.12



5.12 HUMIDITYZONE

HUMIDITY ZONE-kosteusvyöhykkeen laatikko on tarkoitettu salaattien, hedelmien ja vihannesten säilytykseen.

5.13 Vinkkejä tuoreiden elintarvikkeiden säilytykseen

5.13.1 Säilytys jääkaapissa

Varmista, että jääkaapin lämpötila ei nouse yli 5 °C:een.

- ▶ Kuuma ruoka on jäähdettävä huoneenlämpöiseksi, ennen kuin se voidaan sijoittaa jääkaappiin.
- ▶ Jääkaapissa säilytettävät ruoka-aineet tulisi pestä ja kuivata ennen kuin ne asetetaan jääkaappiin.
- ▶ Jääkaapissa säilytettävä ruoka tulisi säilyttää huolellisesti suljetuissa astioissa tai kääreissä, jotta sen maku tai tuoksu ei muutu.
- ▶ Älä säilytä jääkaapissa huomattavan suuria määriä ruokaa. Jätä tuotteiden väliin tilaa, jotta ilma pääsee kiertämään jääkaapissa. Näin tuotteet jäähtyvät paremmin ja tasaisemmin.
- ▶ Päivittäin syötävät elintarvikkeet tulisi säilyttää hyllyn etuosassa.
- ▶ Jätä elintarvikkeiden ja sisäseinien väliin tilaa, jotta ilma pääsee kiertämään vapaasti. Erityisesti tulee välttää elintarvikkeiden asettamista takaseinää vasten, koska ne voivat tällöin jäätää. Vältä elintarvikkeiden (erityisesti rasvaisten tai happamien elintarvikkeiden) suoraa kosketusta sisäseiniin, koska öljy/happo voi vahingoittaa seinäpintaa. Puhdista öljyinen/hapan lika aina, kun sitä löytyy.

- ▶ Pakastetut elintarvikkeet voidaan sulattaa hitaasti jääkaapissa. Tämä säästää energiaa.
- ▶ Jääkaapin epämiellyttävät hajut ovat merkki siitä, että jääkaappi on likainen ja että puhdistus on tarpeen. Katso kohta HOITO JA PUHDISTUS.
- ▶ Eri elintarvikkeet tulisi sijoittaa eri alueille niiden ominaisuuksien mukaan (kuva 5.13-1).

- 1 Säilykkeet, säilötty ruuat jne.
- 2 Voi, juusto, munat, mausteet jne.
- 3 Välipalaruoat jne.
- 4 Viini, samppanja jne.
- 5 Munat, säilykkeet, mausteet jne.
- 6 Pasta, maito, tofu, maitotuotteet jne.
- 7 Humidity Zone: salaattit, hedelmät ja vihannekset
- 8 Juomat ja pullotetut elintarvikkeet
- 9 My Zone laatikko: hedelmät, vihannekset, salaatti (Fruit & Veg.), säilykkeet (S-Cool)
Raaka, tuore ruoka (0°C Fresh)

- 1 Säilykkeet, säilötty ruuat jne.
- 2 Voi, juusto, munat, mausteet jne.
- 3 Välipalaruoat jne.
- 4 Viini, samppanja jne.
- 5 Munat, säilykkeet, mausteet jne.
- 6 Pasta, maito, tofu, maitotuotteet jne.
- 7 Humidity Zone: salaattit, hedelmät ja vihannekset
- 8 Juomat ja pullotetut elintarvikkeet
- 9 My Zone laatikko: hedelmät, vihannekset, salaatti (Fruit & Veg.), säilykkeet (S-Cool)
Raaka, tuore ruoka (0°C Fresh)
- 10 Vesisäiliö: juomaveden varastointiin (HF7720EWMP)

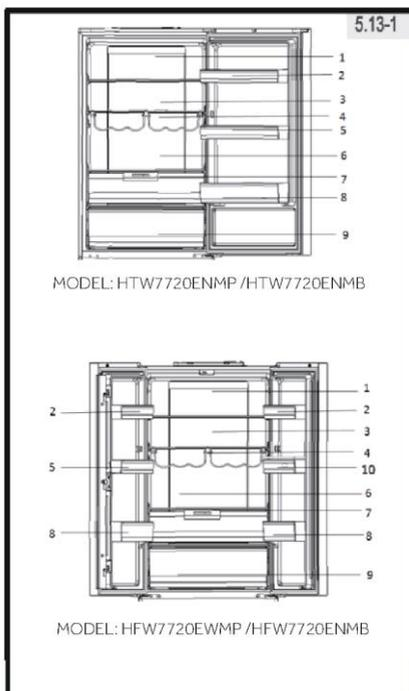

5.13.2 Säilytys pakastimessa

- ▶ Pidä pakastimen lämpötilana -18 °C.
- ▶ Ota Super-Freeze-toiminto käyttöön 24 tuntia ennen uuden ruokaerän pakastamista. Pienille pakastettaville ruokamäärille riittää 4–6 tuntia.
- ▶ Kuuma ruoka on jäähdytettävä huoneenlämpöiseksi, ennen kuin se voidaan sijoittaa pakastimeen.
- ▶ Pienempiin annoksiin jaettu ruoka pakastuu nopeammin ja on helpompi sulattaa ja kypsentää. Yhden annoksen suositeltu paino on alle 2,5 kg.
- ▶ Pakkaa ruoka huolellisesti ennen sen asettamista pakastimeen. Pakkauksen ulkopinnan on oltava kuiva, jotta pussit eivät tartu yhteen. Pakkausmateriaalien on oltava hajuttomia, ilmatiiviitä ja myrkyttömiä.
- ▶ Liian pitkien pakastusaikojen välttämiseksi pakkaukseen kannattaa merkitä pakastuspäivä, pakastetun tuotteen nimi ja viimeinen säilytyspäivä, joka määräytyy kyseisen ruoka-aineen yleisten säilyvyys-suositusten mukaan.
- ▶ **VAROITUS!** Happo, emäkset, suola jne. voivat vahingoittaa pakastimen sisäpintaa. Älä aseta näitä aineita sisältävää ruokaa (esim. merikalat) suoraan pakastimen sisäpinnalle. Pakastimeen joutuva suolavesi on puhdistettava välittömästi.
- ▶ Älä ylitä valmistajien suosittelemaa ruokien säilytysaikaa. Ota pakastimesta vain tarvittava määrä ruokaa kerralla.
- ▶ Syö sulatettu ruoka nopeasti. Sulatettua ruokaa ei voi pakastaa uudelleen, ellei sitä kypsennetä ensin, sillä saman tuotteen pakastaminen uudelleen käsittelemättömänä huonontaa sen ominaisuuksia.
- ▶ Älä sijoita pakastinosastoon kerralla erittäin suuria määriä tuoretta ruokaa. Tarkista pakastimen pakastuskapasiteetti – katso TEKNISET TIEDOT tai tiedot tyyppikilvestä.
- ▶ Ruokaa voidaan säilyttää pakastimessa vähintään -18 °C:een lämpötilassa 2–12 kuukautta. Säilytysajan pituus riippuu pakastettavasta ruuasta (esimerkiksi liha: 3–12 kuukautta, vihannekset: 6–12 kuukautta).
- ▶ Kun pakastat tuoreita elintarvikkeita, vältä niiden joutumista kosketuksiin jo pakastettujen elintarvikkeiden kanssa. Sulamisvaara!

5.13.3 Kun säilytät kaupallisesti pakastettuja elintarvikkeita, noudata näitä ohjeita:

- ▶ Noudata aina valmistajan ohjeita säilytysajan pituudesta. Älä säilytä ruokaa pakastimessa annettuja ohjeita pidempään!
- ▶ Ostamisen ja pakastimeen laittamisen välinen aika kannattaa elintarvikkeiden laadun säilyttämiseksi pitää mahdollisimman lyhyenä.
- ▶ Osta pakastettuja elintarvikkeita, joita on säilytetty -18 °C:ssa tai sitä alhaisemmassa lämpötilassa.
- ▶ Vältä ostamasta elintarvikkeita, joiden pakkauksessa on jäätä tai huurretta. Tämä osoittaa, että tuotteet ovat saattaneet jossakin vaiheessa osittain sulaa ja tämän jälkeen taas jäätyä, mikä huonontaa tuotteiden laatua.

5.14.1 Vesiautomaatti (hfw7720ewmp)

Vesiautomaatista (kuva 5.14.1) voi ottaa viileää juomavettä.

Vesisäiliö on puhdistettava ennen ensimmäistä käyttöä (ks. HOITO JA PUHDISTUS).



VAROITUS!

Käytä vain juomavettä.

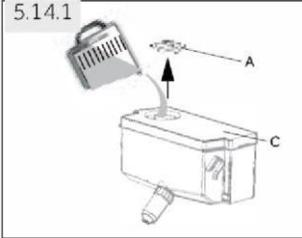

1. Varmista, että vesisäiliö on asetettu oikein paikoilleen (katso VARUSTEET).
2. Pyöritä ja nosta pyöreä kansi pois (A) ja täytä vesisäiliö puhtaalla juomavedellä.
3. Täytä vettä vain merkkiin (1,8 l) asti, sillä muussa tapauksessa vettä voi vuotaa yli ovea avattaessa ja suljettaessa.
4. Sulje pyöreä kansi, kunnes se napsahtaa paikalleen.



VESIAUTOMAATTI

- ~ Kaada jäljellä oleva vesi pois ennen kuin täytät automaattiin uutta vettä.
- ~ Jos et tarvitse vettä pitkään aikaan, tyhjennä vesisäiliö ja aseta puhdistettu säiliö paikoilleen.
- ~ Vesisäiliön kantta (C) käytetään lisäksi energian säästämiseen. Jos et aio ottaa vettä vesiautomaatista pitkään aikaan, asenna silti kansi paikalleen. Tämä parantaa eristystä ja säästää energiaa.

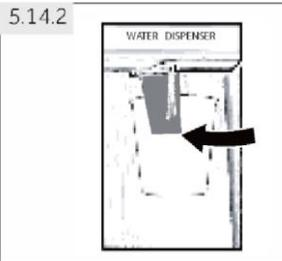

5.14.2 Veden ottaminen annostelijasta

1. Aseta lasi veden ulostuloaukon alle.
2. Työnnä vesiautomaatin vipua varovasti lasillasi. Varmista, että lasi on linjassa automaatin kanssa, jotta vettä ei pääse roiskumaan.

5.15 Wi-Fi-tilan asetus

SOVELLUKSEN SISÄINEN LAITEPARINMUODOSTUS

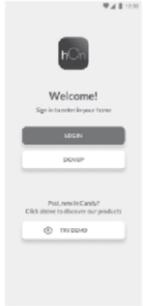
<p>Vaihe 1 • Lataa hOn-sovellus seuraavista</p> <div style="display: flex; align-items: center;">  <div style="margin-left: 20px;">    </div> </div>	
<p>Vaihe 2</p> <ul style="list-style-type: none"> • Luo tili hOn-sovelluksessa tai kirjaudu sisään, jos sinulla on jo tili 	<p>Vaihe 3 • Noudata hOn-sovelluksen ohjeita laiteparin muodostamiseksi</p> 

TUOTETIEDOT

Wi-Fi-moduulin aktivointi:

- Aktivoi Wi-Fi-moduuli koskettamalla ohjauspaneelin D-painiketta 3 sekunnin ajan
- Wi-Fi-moduuli on kytketty päälle ja Wi-Fi-kuvake alkaa vilkkua.
- Kuvake vilkkuu, jos jääkaappi on rekisteröity, mutta Wi-Fi on pois päältä.
- Wi-Fi-kuvake palaa tasaisesti, jos jääkaappi on rekisteröity ja yhdistetty.
- Nollaa Wi-Fi koskettamalla ohjauspaneelin D-painiketta 3 sekunnin ajan.



Energiansäästövinkejä

- ▶ Varmista, että laite on tuuletettu kunnolla (katso ASENNUS).
- ▶ Älä asenna laitetta suoraan auringonvaloon tai lämmönlähteiden läheisyyteen (esim. uunit, lämmittimet).
- ▶ Älä laske laitteen lämpötilaa tarpeettoman alhaiseksi. Energiankulutus kasvaa, mitä alhaisempi lämpötila laitteessa on.
- ▶ Toiminnot, kuten SUPER-FREEZE tai SUPER-COOL, kuluttavat enemmän energiaa.
- ▶ Jäähdytä lämmin ruoka ennen kuin laitat sen laitteeseen.
- ▶ Avaa laitteen ovea mahdollisimman vähän ja pidä sitä auki mahdollisimman lyhyesti.
- ▶ Älä täytä laitetta liikaa, jotta ilman kiertäminen ei esty.
- ▶ Vältä ilmaa elintarvikepakkausten sisällä.
- ▶ Pidä oven tiivisteet puhtaina, jotta ovi sulkeutuu aina oikein.
- ▶ Sulata pakasteet jääkaapissa.
- ▶ Energiaa säästävin kokoonpano edellyttää, että laitteen laatikko, ruokalaatikko ja hyllyt pidetään tehdasasetuksissa, ja että elintarvikkeet sijoitetaan siten, että ne eivät tuki ilmakehän aukkoa.



Huomautus: Mallin mukaiset erot

Eri malleista johtuen tuotteessasi ei ehkä ole kaikkia seuraavia ominaisuuksia. Katso kappale TUOTEKUVAUS.

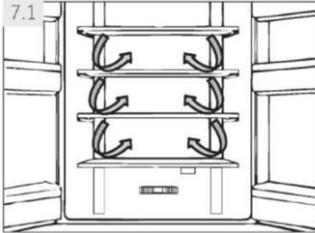

7.1 Sivusuuntainen ilmavirtaus

Jääkaappi on varustettu sivusuuntaisella ilmanvirtausjärjestelmällä, jolla viileää ilmaa virtaa jokaisella hyllytasolla (kuva 7.1). Tämä auttaa säilyttämään tasaisen lämpötilan ja pitämään ruuan tuoreena pidempään.

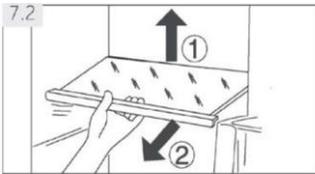

7.2 Säädettävät hyllyt

Hyllyjen korkeutta voidaan säätää varastointitarpeidesi mukaan.

1. Jos haluat siirtää hyllyä, poista se ensin nostamalla sen takareunaa (1) ja vetämällä se ulos (2) (kuva 7.2).
2. Asenna hylly uudelleen asettamalla se molemmin puolin oleviin korvakkeisiin ja työntämällä se takimmäiseen asentoon, kunnes hyllyn takaosa on kiinnitetty sivuilla oleviin aukkoihin



Huomautus: Hyllyt

Varmista, että hyllyn kaikki kulmat ovat tasaisesti.

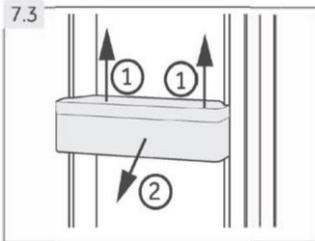

7.3 Irrotettavat ovitelineet

Ovitelineet voidaan irrottaa puhdistusta varten:

Aseta kädet telineen kummallekin puolelle, nosta sitä ylöspäin (1) ja vedä se ulos (2) (kuva 7.3).

Voit asettaa ovitelineen takaisin paikalleen toistamalla edellä mainitut vaiheet päinvastaisessa järjestyksessä.

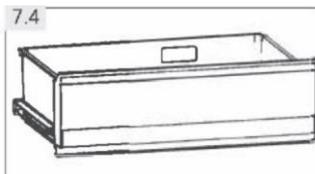

7.4 My Zone -laatikko

My Zone -vyöhykkeen (kuva 7.4) käyttö- ja asetus ohjeet löytyvät osiosta KÄYTTÖ (My Zone -laatikko).

7.5 VALINNAINEN: Lämpötilan OK-merkkivalo

Lämpötilan OK-merkkivaloa (kuva 7.5) voidaan käyttää alle +4 °C:een lämpötilojen määrittämiseen. Laske lämpötilaa asteittain, jos merkkivaloa OK ei näy.



7.5

i Huomautus: OK-merkki

Kun laite kytketään päälle, voi kestää jopa 12 tuntia, ennen kuin oikea lämpötila saavutetaan.

7.6 Irrotettava pakastinlaatikko

Irrota laatikko vetämällä ulos mahdollisimman paljon (1), nostamalla ja poistamalla (2) (kuva 7.6).

Voit asettaa laatikon takaisin paikalleen toistamalla edellä mainitut vaiheet päinvastaisessa järjestyksessä.

7.7 Irrotettava vesisäiliö (HFW7720EWMP)

Vesisäiliö (kuva 7.7) voidaan irrottaa puhdistamista varten ja asentaa uudelleen paikalleen samalla tavalla kuin ovitelineet.

Aseta vesisäiliö paikalleen

Aseta vesisäiliö siten, että veden ulostuloaukko (B) mahtuu oven aukkoon. Varmista, että vesisäiliö on lukittu.

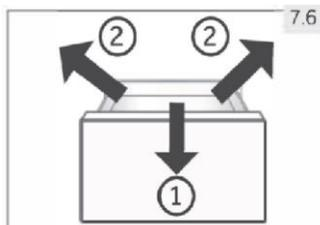

7.6

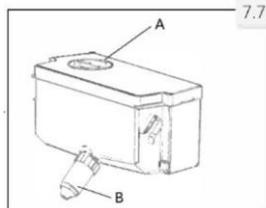

7.7

i Huomautus:

- ~ Liitännästä voi tippua vettä, jos vesisäiliötä ei ole asennettu oikein.
- ~ Säiliön vahingoittumisen välttämiseksi älä käytä liiallista voimaa vesisäiliön irrottamiseen tai asentamiseen.

7.8 3D-pakastinlaatikko

Pakastimen laatikot (kuva 7.8) voidaan vetää kokonaan ulos. Ne on asennettu teleskooppitelineisiin, minkä ansiosta pakastimen täyttäminen ja ruuan ottaminen pakastimesta on erittäin helppoa ja kätevää. Oven automaattisen sulkeutumismekanismin ansiosta käsittely on helppoa ja energiaa säästyy.

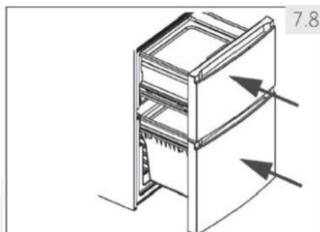

7.8

! VAROITUS!

Älä ylikuormita laatikoita: Kunkin laatikon enimmäiskuorma: 35 kg.

7.9-1



7.9-2



7.9 Jääpalamuotti

1. Täytä jääpalamuotti 3/4 täyteen vettä ja laita se johonkin pakastimen säilytyslaatikkoon (kuva 7.9-1).
2. Irrota jääkuutioita kiertämällä jääpalamuottia hieman tai pitämällä sitä virtaavan veden alla (kuva 7.9-2).

7.10 Päivänvalo

LED-sisävalo syttyy, kun ovi avataan. Laitteen mitkään muut asetukset eivät vaikuta valon toimintaan.

7.11.1



7.11 Taitettava pulloline

Normaalissa käytössä:

1. Vedä pullolineen kannattimet alas (kuva 7.11-1).
2. Aseta pullolineeseen (kuva 7.11-2).

Kun telineettä ei käytetä, se voidaan taittaa takaisin tilan säästämiseksi.

7.11.2

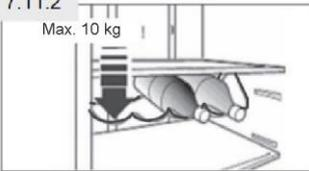

VAROITUS!

Varmista, että pullojen kokonaispaino on enintään 10 kg.

7.12



7.12 HUMIDITY ZONE

Jos haluat käyttää HUMIDITY ZONE -laatikkoa (kuva 7.12), katso lisäohjeet osiosta KÄYTTÖ (HUMIDITY ZONE).



VAROITUS!

Irrota laite pistorasiasta tai virtalähteestä ennen puhdistusta.

8.1 Yleistä

Puhdista laite, kun ruokaa on varastoituna vain vähän tai ei lainkaan.

Laite on puhdistettava neljän viikon välein. Tämä takaa hyvät ylläpitotutiinit ja ehkäisee ruokien pilaantumisen ja siitä johtuvat pahat hajut.



VAROITUS!

- ▶ Älä puhdista laitetta käyttämällä kovia harjoja, teräsharjoja, pesuainejauhetta, bensiiniä, amyyliasetaattia, asetonia ja vastaavia orgaanisia liuoksia tai happamia tai emäksisiä liuoksia. Vältä vauriot puhdistamalla erityisellä jääkaapin pesuaineella.
- ▶ Älä suihkuta tai huuhtele laitetta puhdistuksen aikana.
- ▶ Älä käytä vesisuihkua tai höyryä laitteen puhdistamiseen.
- ▶ Älä puhdista kylmiä lasihyllyjä kuumalla vedellä. Nopeat lämpötilanmuutokset voivat aiheuttaa lasin rikkoutumisen.
- ▶ Älä koske pakastimen säilytyslokeron sisäpintaa etenkin märin käsin, koska kädet saattavat jäätyä pintaan kiinni.
- ▶ Jos pakastin on päässyt lämpiämään, tarkista pakastettujen elintarvikkeiden kunto.

- ▶ Pidä oven tiiviste aina puhtaana.
- ▶ Puhdista laitteen sisäpinnat ja kotelo haalealla vedellä ja neutraalilla pesuaineella kostutetulla sienellä (kuva 8.1).
- ▶ Huuhtele ja kuivaa pehmeällä liinalla.
- ▶ Älä pese laitteen mitään osia astianpesukoneessa.
- ▶ Puhdista lisävaruste vain lämpimällä vedellä ja miedolla neutraalilla pesuaineella.
- ▶ Odota vähintään 5 minuuttia ennen kuin käynnistät laitteen uudelleen, sillä usein tapahtuvat uudelleenkäynnistykset voivat vahingoittaa kompressoria.



8.2 Sulatus

Jääkaappi ja pakastinosasto sulatetaan automaattisesti, manuaalinen sulatus ei ole tarpeen.

8.3 Taustavalon vaihtaminen



VAROITUS!

Älä vaihda taustavalon lamppua itse, sen saa vaihtaa vain valmistaja tai valtuutettu huoltoedustaja.

Valaisimissa on LED-valonlähde, jolla on alhainen energiankulutus ja pitkä käyttöikä. Jos havaitset poikkeavuuksia, ota yhteyttä asiakaspalveluun. Lisätietoja on kohdassa ASIAKASPALVELU.

Lampun tekniset tiedot:

Jännite: 12 V. Suurin teho: 12 W.

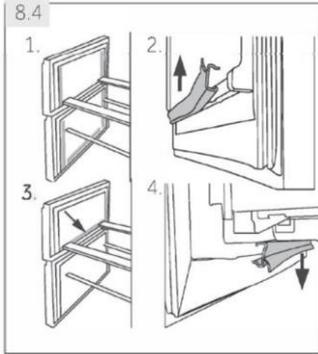

8.4 Ovien irrotettavat lisätiivisteet

Pakastimen ylä- ja alalaatikoissa on kuusi lisäovitiivistettä.

1. Löydät viisi ohjeessa mainittua ovitiivistettä pakastimen ylä- ja alalaatikosta (kuva 8.4.-1.).
 2. Varmista, että tiivisteiden taivutetut osat osoittavat kiinnittämisen aikana sisäänpäin (kuva 8.4-2.).
 3. Paikanna ylemmän laatikon alempi tiiviste ohjeiden mukaisesti (kuva 8.4-3.).
 4. Varmista, että tämän tiivisteiden taivutettu osa osoittaa kiinnittämisen aikana alaspäin (kuva 8.4-4.).
- Saat nämä tiivisteet sekä pyöröoven/laatikon tiivisteet asiakaspalvelun kautta (katso takuukortti).

8.5 Jos laitetta ei käytetä pitkään aikaan

Jos laitetta ei käytetä pitkään aikaan, etkä käytä Holiday-toimintoa jääkaapissa:

- ▶ Poista ruoka jääkaapista.
- ▶ Irrota virtapistoke.
- ▶ Puhdista laite edellä kuvatulla tavalla.
- ▶ Jätä ovi ja pakastimen laatikot/ovi auki, jotta sisälle ei muodostu pahaa hajua.



Huomautus: Kytke pois päältä

Sammuta laite vain, jos se on ehdottoman välttämätöntä.

8.6 Laitteen siirtäminen

1. Poista kaikki elintarvikkeet ja irrota virtajohto seinäpistorasiasta.
2. Kiinnitä jääkaapin ja pakastimen hyllyt ja muut liikkuvat osat teipillä.
3. Älä kallista jääkaappia yli 45° kulmaan jäähdytysjärjestelmän vahingoittumisen välttämiseksi.



VAROITUS!

- ▶ Älä nosta laitetta kahvoista.
- ▶ Älä koskaan aseta laitetta vaakasuoraan maahan.

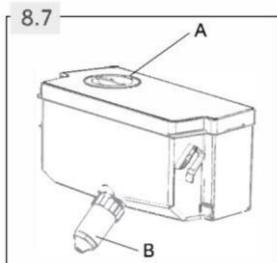

8.7 Vesisäiliön puhdistus (HFW7720EWMP)

1. Poista vesisäiliö laitteesta.
2. Irrota suojus (kuva 8.7-A).
3. Kierrä automaatin venttiili irti (kuva 8.7-B)
4. Puhdista säiliö ja automaatin venttiili lämpimällä vedellä ja nestemäisellä astianpesuaineella. Varmista, että saippua on huuhdeltu pois.
5. Asenna automaatin venttiili, sulje kansi ja aseta säiliö laitteen sisälle.

Monet ongelmat voidaan ratkaista itse ilman erityistä asiantuntemusta. Tarkista ongelmatilanteessa ensin kaikki mahdolliset ratkaisut ja noudata alla olevia ohjeita, ennen kuin otat yhteyttä myyntipalveluumme. Katso ASIAKASPALVELU.



VAROITUS!

- ▶ Kytke laite pois päältä ja irrota verkkopistoke verkkopistorasiasta ennen huoltotoimia.
- ▶ Sähkölaitteita saavat huoltaa vain pätevät sähköasiantuntijat, koska virheelliset korjaukset voivat aiheuttaa huomattavia välillisiä vaurioita.
- ▶ Jos virtajohto on vaurioitunut, valmistajan, sen huoltoedustajan tai vastaavan ammattitaitoisen henkilön on vaihdettava se vaaran välttämiseksi.

9.1 Vianmäärittystaulukko

Ongelma	Mahdollinen syy	Mahdollinen ratkaisu
Kompressori ei toimi.	<ul style="list-style-type: none"> • Pistoke ei ole liitetty seinäpistorasiaan. • Laite on huurteenpoistotilassa. 	<ul style="list-style-type: none"> • Liitä pistoke seinäpistorasiaan. • Tämä on normaalia automaattisessa huurteenpoistossa.
Laite käy huomattavan usein tai pitkiä aikoja kerrallaan.	<ul style="list-style-type: none"> • Sisä- tai ulkolämpötila on liian korkea. • Laitteen virta on ollut jokin aikaa pois kytkettynä. • Laitteen laatikko tai ovi ei ole tiiviisti kiinni. • Ovea/laatikkoa on avattu liian usein tai liian pitkään. • Pakastimen lämpötila-asetus on liian alhainen. • Oven/laatikon tiiviste on likainen, kulunut, haljennut tai yhteensopimaton. • Vaadittua ilmankiertoa ei voida taata. 	<ul style="list-style-type: none"> • Tässä tilanteessa on normaalia, että laite käy tavallista pidempään. • Laitteen täydellinen jäähtyminen kestää yleensä 8–12 tuntia. • Sulje ovi/laatikko ja varmista, että laite on sijoitettu tasaiselle alustalle ja etteivät elintarvikkeet tai astia estä oven sulkeutumista • Älä avaa ovea/laatikkoa liian usein. • Aseta lämpötila korkeammaksi, kunnes jääkaapin lämpötila on tyydyttävä. Jääkaapin lämpötilan vakiintuminen kestää 24 tuntia. • Puhdista oven/laatikon tiiviste tai pyydä asiakaspalvelusta apua sen vaihtamiseksi. • Varmista riittävä ilmanvaihto.
Jääkaappi on sisältä likainen ja/tai haisee pahalle.	<ul style="list-style-type: none"> • Jääkaapin sisätilat on puhdistettava. • Jääkaapissa säilytetään voimakkaan hajuista ruokaa. 	<ul style="list-style-type: none"> • Puhdista jääkaappi sisältä. • Pakkaa ruoka tiiviisti.

Ongelma	Mahdollinen syy	Mahdollinen ratkaisu
Laitteen sisällä ei ole tarpeeksi kylmää.	<ul style="list-style-type: none"> Lämpötila on asetettu liian korkeaksi. Jääkaappiin on laitettu liian lämpimiä elintarvikkeita. Ruokaa on varastoitu kerralla liikaa. Elintarvikkeet ovat liian lähellä toisiaan. Laitteen laatikko tai ovi ei ole tiiviisti kiinni. Ovea/laatikkoa on avattu liian usein tai liian pitkään. 	<ul style="list-style-type: none"> Aseta uusi lämpötila. Jäähdytä elintarvikkeet ja ruuat aina ennen niiden lisäämistä. Lisää aina pieniä määriä ruokaa. Jätä aukko useiden elintarvikkeiden välille, jolloin ilma pääsee virtaamaan. Sulje ovi/laatikko. Älä avaa ovea/laatikkoa liian usein.
Laitteen sisällä on liian kylmä.	<ul style="list-style-type: none"> Lämpötila on asetettu liian alhaiseksi. Power-Freezer-toiminto on käynnistetty tai se on käynnissä liian pitkään. 	<ul style="list-style-type: none"> Aseta uusi lämpötila. Kytke Power-Freezer-toiminto pois päältä.
Jääkaappiosaston sisäpuolelle muodostuu kosteutta.	<ul style="list-style-type: none"> Ilmasto on liian lämmin ja liian kostea. Laitteen laatikko tai ovi ei ole tiiviisti kiinni. Ovea/laatikkoa on avattu liian usein tai liian pitkään. Elintarvikkeita tai nesteitä ei säilytetä suljetuissa astioissa. 	<ul style="list-style-type: none"> Säädä lämpötilaa kylmemmälle. Sulje ovi/laatikko. Älä avaa ovea/laatikkoa liian usein. Anna kuumien ruokien jäähtyä huoneenlämmössä ja peitä ruoat ja nesteet.
Jääkaapin kosteus kerääntyy pinnan ulkopuolelle tai ovien/oven ja laatikon väliin.	<ul style="list-style-type: none"> Ilmasto on liian lämmin ja liian kostea. Ovi/laatikko ei ole kunnolla kiinni. Laitteen kylmä ilma ja sen ulkopuolella oleva lämmin ilma tiivistyvät. 	<ul style="list-style-type: none"> Tämä on normaalia kosteissa ilmastoissa ja tilanne muuttuu, kun kosteusprosentti laskee. Varmista, että ovi/laatikko on suljettu kunnolla.
Pakastinosastossa on paljon jäätä ja huurretta.	<ul style="list-style-type: none"> Tuotteita ei ole pakattu asianmukaisesti. Laitteen laatikko tai ovi ei ole tiiviisti kiinni. Ovea/laatikkoa on avattu liian usein tai liian pitkään. Oven/laatikon tiiviste on likainen, kulunut, haljennut tai yhteensopimaton. Jokin sisäpuolella estää ovea/laatikkoa sulkeutumasta kunnolla. 	<ul style="list-style-type: none"> Pakkaa aina kaikki tuotteet huolellisesti. Sulje ovi/laatikko. Älä avaa ovea/laatikkoa liian usein. Puhdista oven/laatikon tiiviste tai vaihda se uuteen. Aseta hyllyt, ovitelineet tai sisäiset laatikot uudelleen, jotta ovi/laatikko sulkeutuu.
Laite pitää epänormaalia ääntä.	<ul style="list-style-type: none"> Laite ei sijaitse tasaisella lattialla. Laite koskettaa jotain sen ympärillä olevaa esinettä. 	<ul style="list-style-type: none"> Säädä jalat jotta laite on vaakatasossa. Poista esineet laitteen ympäriltä.

Ongelma	Mahdollinen syy	Mahdollinen ratkaisu
Kuuluu hiljaista ääntä, joka muistuttaa virtaavaa vettä.	<ul style="list-style-type: none"> Tämä on normaalia. 	<ul style="list-style-type: none"> -
Kuulet hälytysäänen.	<ul style="list-style-type: none"> Jääkaapin säilytysosaston ovi on auki. 	<ul style="list-style-type: none"> Sulje ovi tai sammuta hälytys manuaalisesti.
Kuulet heikkoa huminaa.	<ul style="list-style-type: none"> Antikondensoiva järjestelmä on toiminnassa. 	<ul style="list-style-type: none"> Tämä ehkäisee kondensoitumista ja on normaalia.
Sisävalaistus tai jäädytysjärjestelmä ei toimi.	<ul style="list-style-type: none"> Pistoke ei ole liitetty seinäpistorasiaan. Virtalähde ei ole ehjä. <p>LED-lamppu on rikki.</p>	<ul style="list-style-type: none"> Liitä pistoke seinäpistorasiaan. Tarkista huoneen sähkönsyöttö. Soita paikalliseen sähköyhtiöön! <p>Ota yhteyttä huoltoon lampun vaihtamiseksi.</p>
Kaapin sivut ja oviliuska lämpenevät.	<ul style="list-style-type: none"> Tämä on normaalia. 	<ul style="list-style-type: none"> -

9.2 Sähkökatkos

Sähkökatkoksen sattuessa ruoan pitäisi pysyä turvallisen kylmänä noin 12 tuntia. Noudata seuraavia ohjeita erityisesti kesäaikaan, mikäli sähkökatkos kestää kauan.

- ▶ Vältä oven/laatikon avaamista.
- ▶ Älä laita laitteeseen uusia elintarvikkeita sähkökatkoksen aikana.
- ▶ Jos sähkökatkoksesta ilmoitetaan etukäteen ja keskeytyksen kesto on yli 12 tuntia, tee jäätä ja laita se jääkaapin yläosassa olevaan astiaan.
- ▶ Elintarvikkeet on tarkastettava välittömästi sähkökatkoksen loputtua.
- ▶ Koska lämpötila jääkaapissa nousee sähkökatkoksen tai muun häiriön aikana, elintarvikkeiden säilytysaika pienenee ja laatu kärsii. Kaikki sulaneet elintarvikkeet tulisi terveystarkistuksen välttämiseksi joko syödä tai kypsentää kuumentamalla ja pakastaa uudelleen (mikäli mahdollista) pikaisesti.



Huomautus: Muistitoiminto sähkökatkoksen aikana

Kun sähkövirta on palautunut, laite jatkaa ennen sähkökatkoa voimassa olleilla asetuksilla.

Voit ottaa yhteyttä tekniseen tukeen siirtymällä Internet-sivustoomme osoitteessa: <https://corporate.haier-europe.com/en/>.

Valitse websites-kohdassa tuotemerkkisi ja maasi. Siirryt sivulle, josta löydät puhelinnumeron ja lomakkeen, jonka täyttämällä voit pyytää teknistä tukea.

**VAROITUS!**

- ▶ Laite on painava. Sen käsittelyyn tarvitaan aina vähintään kaksi henkilöä.
- ▶ Pidä kaikki pakkausmateriaalit poissa lasten ulottuvilta ja hävitä ne ympäristöystävällisesti.
- ▶ Ota laite pois pakkauksesta.
- ▶ Poista kaikki pakkausmateriaalit.

10.1 Ympäristön olosuhteet

Huoneen lämpötilan tulisi aina olla 10–43° C, koska huoneen lämpötila voi vaikuttaa laitteen sisälämpötilaan ja sen energiakulutukseen. Älä asenna laitetta lähelle muita lämpöä tuottavia laitteita (uunit, jääkaapit) ilman asianmukaista lämmöneristystä.

10.2 Oven kääntäminen

(Ainoastaan malli HTW7720ENMP/HTW7720ENMB)

Ennen kuin laite asennetaan pysyvästi, tarkista oven saranan oikea asento. Katso tarvittaessa kohta OVEN KÄÄNTÄMINEN.

10.3 Tilantarve

Tarvittava tila ovea avattaessa (kuva 10.4.)

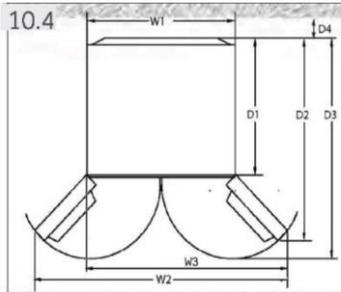

Malli	Leveys millimetreinä			Syvyys millimetreinä			Etäisyys seinään millimetreinä
	W1	W2	W3	D1	D2	D3	
HTW7720ENMP HTW7720ENMB	700	-	1 198,5	600	1 140	1 322	100
HF7720EWMP HF7720ENMB	700	1 188	-	600	887	966	100

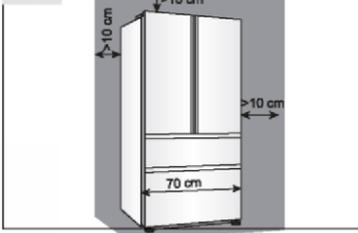
10.5**10.4 Tuuletusaukon poikkileikkaus**

Laitteen turvallisuussyistä riittävän ilmanvaihdon aikaansaamiseksi on noudatettava vaadittujen ilmanvaihdon poikkileikkausten tietoja (kuva 10.5).

Vapaasti seisova laite: tämä kylmälaite on tarkoitettu käytettäväksi vapaasti seisovana laitteena eikä sitä saa käyttää sisäänrakennetun mallin tavoin.

10.5 Laitteen sijoittaminen

Laite tulee sijoittaa tasaiselle ja tukevalle alustalle.

1. Kallista laitetta hieman taaksepäin (kuva 10.5).
2. Aseta jalat halutulle tasolle.
3. Voit tarkistaa, miten tukevasti laite seisoo, heiluttamalla sitä kulmista. Kodinkoneen tulisi heilahdella lievästi ja samalla tavalla kumpaakin suuntaan. Muussa tapauksessa runko voi vääntyä ja tämä voi johtaa ovitiivisteiden vuotamiseen. Erittäin pieni takanoja helpottaa oven sulkeutumista.

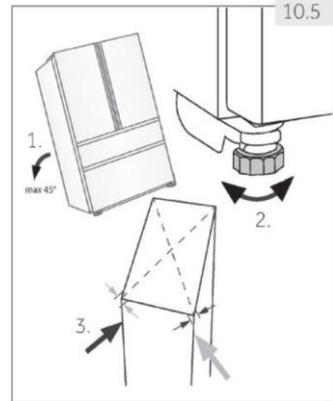

10.6 Ovien hienosäätö

Jos ovet eivät ole samassa tasossa, yhteensopimattomuus voidaan korjata seuraavasti.

10.6.1 Säädetävän jalan käyttö

Käännä säädetävää jalkaa nuolen suunnan mukaan (kuva 10.6 - 1) ylös- tai alaspäin.

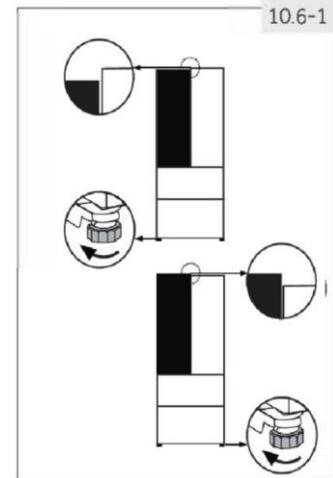

10.6.2 Välilevyjen käyttö

- ▶ Avaa yläovi ja nosta sitä.
- ▶ Kiinnitä välilevy (lisävarustepussissa) varovasti keskimmäisen saranan valkoiseen muovirenkaaseen käsin tai käyttämällä työkaluja, kuten pihdit (kuva 10.6-2). Älä naarmuta tai riko ovea.

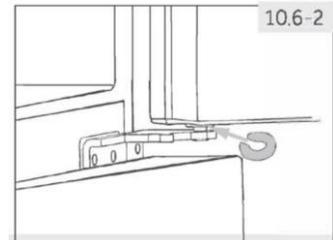

Huomautus: Tasaaminen

Jos ovet eivät ole laitteen myöhemmän käytön aikana ole samassa tasossa, syynä voi olla säilytettävien ruokien paino. Tee säädöt siinä tapauksessa uudelleen yllä olevien ohjeiden mukaisesti.

10.7

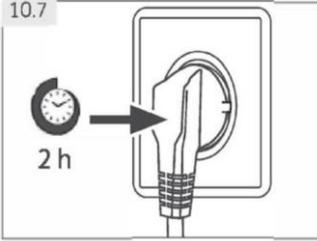

10.7 Odotusaika

Huoltovapaa voiteluöljy sijaitsee kompressorin kapselissa. Tämä öljy voi päästä suljetun putkijärjestelmän läpi kuljetuksen aikana, jos laite on kaltevassa asennossa. Ennen kuin kytket laitteen virtalähteeseen, sinun on odotettava vähintään 2 tuntia (kuva 10.7), jotta öljy kulkeutuu takaisin kapseliin.

10.8 Sähköliitântä

Tarkista ennen jokaista liitântää seuraavat seikat:

- ▶ sähkövirta, pistorasia ja sulakkeet ovat laitteen arvokilven mukaiset
- ▶ pistorasia on maadoitettu eikä monipistoketta tai jatkojohtoja käytetä
- ▶ pistorasia ja pistorasia ovat tarkasti teknisten määräysten mukaiset.

Liitä pistoke oikein asennettuun kotitalouskäyttöön tarkoitettuun pistorasiaan.



VAROITUS!

Vaarojen välttämiseksi asiakaspalvelun on vaihdettava vaurioitunut virtajohto (katso takuukortti).

Varmista laitetta sijoittaessa, ettei virtajohto jää jumiin eikä vaurioidu.

Älä jätä monipistokkeisia jatkojohtoja äläkä siirrettäviä virtalähteitä laitteen taakse.



Varo, ettet aiheuta tulipaloa sytyttämällä syttyvää materiaalia.

SIJOITTAMINEN

Asenna laite tilaan, jossa laitetta ympäröivän ilman lämpötila vastaa laitteen arvokilvessä mainittua ilmastoluokkaa.

- Laajennettu lauhkea: kylmälaite toimii suunnitellusti, kun ympäristön lämpötila on 10–32 °C.
- Lauhkea: kylmälaite toimii suunnitellusti, kun ympäristön lämpötila on 16–32 °C.
- Subtrooppinen: kylmälaite toimii suunnitellusti, kun ympäristön lämpötila on 16–38 °C.
- Trooppinen: kylmälaite toimii suunnitellusti, kun ympäristön lämpötila on 16–43 °C.

10.9 Oven kääntäminen

Ennen kuin kytket laitteen virtalähteeseen, tarkista, onko oven avautuminen vaihdettava oikealta (toimitettuna) vasemmalle, jos asennuspaikka ja käytettävyys sitä edellyttävät.



VAROITUS!

- ▶ Laite on painava. Oven kääntämiseen tarvitaan kaksi henkilöä.
- ▶ Irrota laite pistorasiasta ennen kääntämistä.
- ▶ Estä jäädytysjärjestelmän vaurioituminen kallistamalla laitetta korkeintaan 45°.

Kokoonpanovaiheet (kuva 10.9):

1. Varaa käyttöön tarvittavat työkalut.
2. Irrota laite pistorasiasta.
3. Irrota etupaneelin (1) kiinnitysruuvit ja irrota paneeli (2).
Irrota etupaneelin pieni kansi vasemmalta ja siirrä se oikealle.
4. Irrota liitäntäkaapeli.
5. Irrota ylempi saranan suojuus (1) ja kierrä ylempi sarana (kolme ruuvia) irti oikealta puolelta (2).
6. Nosta irtonainen jääkaapin ovi varovasti irti alasaranasta.
7. Käännä ovi ylösalaisin, avaa kansi (1) ja oven pysäytin (2) kiinnitysosalla (3).
8. Irrota ylemmän oven alempi sarana.
9. Vaihda suojatulppien ja sivulla olevan ruuvien sijaintia.
10. Vaihda oven pysäytin nykyisestä asennosta vastakkaiselle puolelle.

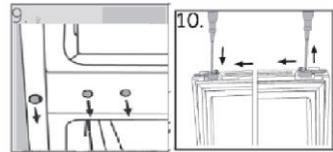
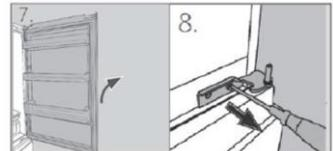
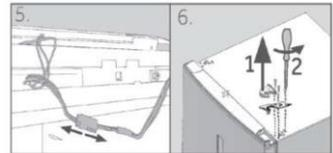
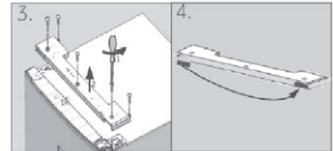
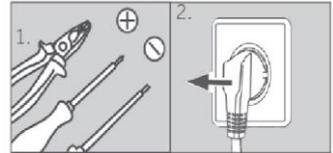

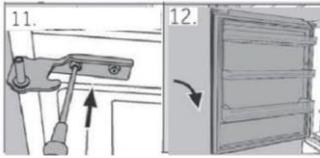

11. Ota ylemmän oven uusi alempi sarana lisävarustepussista ja ruuvaa se laitteen vasemmalle puolelle.

12. Nosta ylempi ovi varovasti alasaranaan niin, että nivel sopii saranasynteriin.

13. Ota ylempi sarana lisävarustepussista. Vie liitäntäkaapeli ylemmän saranan läpi ja kiinnitä ylempi sarana kolmella ruuvilla laitteen vasemmalle puolelle.

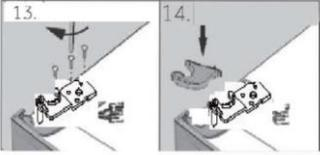

14. Aseta saranan suojus (toimitetaan lisävarustepussissa) saranan päälle.

15. Kytke liitäntäkaapeli ja asenna se aukkoon.

16. Vaihda etupaneeli ja kiinnitä se viidellä ruuvilla. Tarkista oven vaihdon jälkeen, että oven tiivisteet ovat oikein kotelossa ja että kaikki ruuvit on kiristetty hyvin.

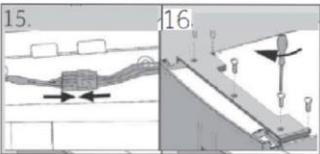

11.1 Tuoteseloste asetuksen EU N:o 2019/2016 mukaisesti

Tavaramerkki	Haier	
Mallitunniste	HTW7720ENMP HTW7720ENMB	HFW7720EWMP HFW7720ENMB
Mallin luokka	Jääkaappi-pakastin	
Energiatehokkuusluokka	E	
Vuotuinen energiankulutus (kWh/vuosi) ¹⁾	301	302
Tilavuus, jääkaappi (l)	343	337
Tilavuus, pakastin (l)	140	140
Tähtiluokitus		
Muiden osastojen lämpötila > 14 °C	Ei sovellettavissa	
Frostfree-järjestelmä	Kyllä	
Turvallinen virrankatkaisuaika (h)	12	10
Pakastuskapasiteetti (kg / 24 h)	10	
Ilmastoluokka	SN/N/ST/T	
Tämä laite on tarkoitettu käytettäväksi ympäristön lämpötilassa 10–43 °C.		
Melupäästöluokka ja äänitaso ilmassa (dB(A) re 1pW)	C (37)	
Lämpötilan nousuaika (h)	12	10
Rakennetyyppi	Vapaasti seisova	

¹⁾vakiotestitulosten perusteella 24 tunnin ajalta. Todellinen energiankulutus riippuu siitä, miten laitetta käytetään ja missä se sijaitsee.

11.2 Tekniset lisätiedot

Kokonaistilavuus (l)	483	477
Jännite / taajuus	220–240 V ~ / 50 HZ	
Tuloteho (W)	120	
Tulovirta (A)	1,5	
Pääsulake (A)	16	
Jäähdytysneste/määrä	HTW7720ENMP/HFW7720EWMP: R600a/62g	
Mitat (S/L/K mm)	675x700x2006	

11.3 Standardit ja direktiivit

Tämä tuote täyttää kaikkien sovellettavien EY-direktiivien vaatimukset vastaavilla yhdenmukaistetuilla standardeilla, joissa säädetään CE-merkinnästä.

Suosittellemme Haierin asiakaspalvelua ja alkuperäisten varaosien käyttöä Jos sinulla on ongelmia laitteen kanssa, tarkista ensin osio VIANMÄÄRITYS. Jos et löydä ratkaisua sieltä, ota yhteyttä

- ▶ paikalliseen jälleenmyyjään tai
- ▶ siirry Internet-osoitteen www.haier.com Service & Support -kohtaan. Täältä löydät tuen puhelinnumerot sekä usein kysytyt kysymyksiä ja täällä voit myös aktivoida huoltopyynnön.

Jos haluat ottaa yhteyttä palveluumme, varmista, että sinulla on seuraavat tiedot saatavilla. Tiedot löytyvät arvokilvestä.

Malli _____ Sarjanumero _____

Tarkista myös tuotteen mukana toimitettu takuukortti takuun varalta.

▶ VARAOSIEN SAATAVUUS

Termostaatteja, lämpötilan tunnistimia, painettuja piirilevyjä ja valonlähteitä on saatavilla varaosina vähintään 7 vuoden ajan sen jälkeen, kun kyseisen mallin viimeinen kappale on tullut myyntiin.

Ovien kädensijat, ovien saranat, alustat ja korit ovat saatavina varaosina vähintään 7 vuoden ajan ja ovitiivisteet vähintään 10 vuoden ajan sen jälkeen, kun kyseisen mallin viimeinen kappale on tullut myyntiin.

▶ TAKUU

Vähimmäistakuu on: 2 vuotta EU-maissa, 3 vuotta Turkissa, 1 vuosi Isossa-Britanniassa, 1 vuosi Venäjällä, 3 vuotta Ruotsissa, 2 vuotta Serbiassa, 5 vuotta Norjassa, 1 vuosi Marokossa, 6 kuukautta Algeriassa, Tunisia ei vaadi lakisääteistä takuuta.

▶ TEKNINEN APU

Jos haluat ottaa yhteyttä tekniseen tukeen, vieraile verkkosivustollamme osoitteessa: <https://corporate.haier-europe.com/en/>. Valitse osiosta verkkosivusto-osiosta tuotteesi merkki ja maasi. Sinut siirretään seuraavaksi sivulle, josta löydät puhelinnumeron ja lomakkeen, jonka täyttämällä voit pyytää teknistä tukea

Alla on osoitetietomme Euroopassa, jos sinulla on yleisluontoisia kysymyksiä yrityksestämme.

Euroopan Haier-osoitteet			
Maa*	Postiosoite	Maa*	Postiosoite
Italia	Haier Europe Trading SRL Via De Cristoforis, 12 21100 Verese ITALY	Ranska	Haier France SAS 3-5 rue des Gravieres 92200 Neuilly sur Seine FRANCE
Espanja Portugali	Haier Iberia SL Pg. Garcia Faria, 49-51 08019 Barcelona SPAIN	Belgia-FR Belgia-NL Alankomaat Luxemburg	Haier Benelux SA Anderlecht Route de Lennik 451 BELGIUM
Saksa Itävalta	Haier Deutschland GmbH Hewlett-Packard-Str. 4 D-61352 Bad Homburg GERMANY	Puola Tšekki Unkari Kreikka Romania Venäjä	Haier Poland Sp.zo.o Al. Jerozolimskie 181B 02 222 Warszawa POLAND
Yhdistynyt kuningaskunta	Haier Appliances UK Co.Ltd. One Crown Square Church Street East Woking, Surrey, GU21 6HR UK		

*Lisätietoa tuotteesta saa osoitteesta <https://eprel.ec.europa.eu/tai> skannaamalla laitteen energiamerkissä olevan QR-koodin.



HTW7720ENMP_GB_V02_042021

Haier



Brukerhåndbok

Kjøleskap-fryser

HTW7720ENMP

HFW7720EWMP

HTW7720ENMB

HFW7720ENMB

NO

Haier

Takk for at du kjøpte et Haier-produkt.

Les disse instruksjonene nøye før du bruker dette apparatet. Instruksjonene inneholder viktig informasjon som vil hjelpe deg å få det beste ut av apparatet og sikre sikker og riktig installasjon, bruk og vedlikehold.

Oppbevar denne håndboken på et praktisk sted slik at du alltid kan se den for sikker og riktig bruk av apparatet.

Hvis du selger apparatet, gir det bort eller lar det ligge igjen når du flytter, sørg for at du også passerer denne håndboken slik at den nye eieren kan bli kjent med apparatet og sikkerhetsadvarslene.



Brosjyre

Advarsel - Viktig sikkerhetsinformasjon



Generell informasjon og tips



Miljøinformasjon



Kassering

Bidra til å beskytte miljøet og menneskers helse. Legg emballasjen i aktuelle beholdere for å resirkulere den. Bidra til å resirkulere avfall fra elektriske og elektroniske apparater. Ikke kast apparater merket med dette symbolet sammen med husholdningsavfallet. Returner produktet til ditt lokale resirkuleringsanlegg eller kontakt kommunekontoret.



ADVARSEL!

Fare for skade eller kvelning!

Kjølemedier og gasser må kasseres på en profesjonell måte. Forsikre deg om at slangen til kjølemiddelkretsen ikke er skadet før den kastes på riktig måte. Koble apparatet fra strømnettet. Kutt av nettkabelen og kast den. Fjern skuffene og skuffene samt dørlåsen og pakningene, for å forhindre at barn og kjæledyr blir lukket i apparatet.

1- Sikkerhetsinformasjon.....	4
2- Tiltent bruk.....	8
3- Produktbeskrivelse	9
4- Kontrollpanel	11
5- Bruk.....	12
6- Energisparetips.....	22
7- Utstyr	23
8- Pleie og rengjøring	26
9- Feilsøking.....	29
10- Installasjon	32
11- Tekniske data.....	37
12- Kundeservice.....	38

Les følgende sikkerhetstips før du slår på apparatet for første gang!:



ADVARSEL!

Før første gangs bruk

- ▶ Kontroller at det ikke er noen transportskade.
- ▶ Fjern all emballasje og oppbevar utilgjengelig for barn.
- ▶ Vent minst to timer før du installerer apparatet for å sikre at kjølemiddelkretsen er fullt effektiv.
- ▶ Håndter alltid apparatet med minst to personer fordi det er tungt.

Installasjon

- ▶ Apparatet bør plasseres på et godt ventilert sted. Sørg for en plass på minst 10 cm over og 10 cm rundt apparatet.
- ▶ Plasser aldri apparatet på et fuktig sted eller et sted hvor det kan sprutes med vann. Rengjør og tørk vannsprut og flekker med en myk ren klut.
- ▶ Ikke installer apparatet i direkte sollys eller i nærheten av varmekilder (f.eks. komfyrer, varmeovner).
- ▶ Installer og juster apparatet i et område som passer for størrelse og bruk.
- ▶ Hold ventilasjonsåpningene i apparatet eller i den innebygde strukturen fri for hindringer.
- ▶ Forsikre deg om at den elektriske informasjonen på typeskiltet stemmer overens med strømforsyningen. Hvis den ikke gjør det, kontakt en elektriker.
- ▶ Apparatet drives av en 220-240 VAC / 50 Hz strømforsyning. Unormal spenningsvingning kan føre til at apparatet ikke starter, eller at temperaturreguleringen eller kompressoren blir skadet, eller det kan være unormal støy under bruk. I slike tilfeller skal det monteres en automatisk regulator.
- ▶ Bruk en separat jordet stikkontakt for strømforsyningen som er lett tilgjengelig. Dette apparatet må jordes.
- ▶ Bare for Storbritannia: Apparatets strømkabel er utstyrt med 3-ledningskontakt (jording) som passer til en standard 3-ledningskontakt (jordet). Aldri kutt av eller demonter den tredje pinnen (jording). Etter at apparatet er installert, skal støpselet være tilgjengelig.
- ▶ Ikke bruk multipluggadaptore og skjøteledninger.
- ▶ Pass på at strømkabelen ikke kommer i klem i kjøleskapet. Ikke tråkk på strømkabelen.
- ▶ Ikke skad kjølevæskekretsen.

**ADVARSEL!****Daglig bruk**

- ▶ Dette apparatet kan brukes av barn i alderen fra åtte år og eldre og personer med nedsatt fysisk, sensorisk eller mental evne eller med mangel på erfaring og kunnskap, forutsatt at de blir veiledet eller gitt instruksjoner om bruk av apparatet på en trygg måte, og de forstår de involverte farene.
- ▶ Hold barn under 3 år unna apparatet med mindre de er under konstant tilsyn.
- ▶ Barn skal ikke leke med apparatet.
- ▶ Hvis kjølig gass eller annen brennbar gass lekker i nærheten av apparatet, må du slå av ventilen til den lekkende gassen, åpne dørene og vinduene og ikke trekke ut støpselet i strømkabelen til kjøleskapet eller andre apparater.
- ▶ Legg merke til at apparatet er innstilt for bruk ved et spesifikt omgivelsesområde mellom 10 og 43 °C. Apparatet fungerer kanskje ikke som det skal hvis det blir stående i en lengre periode ved en temperatur over eller under det angitte området.
- ▶ Ikke plasser ustabile gjenstander (tunge gjenstander, beholdere fylt med vann) oppå kjøleskapet for å unngå personskader forårsaket av fall eller elektrisk støt forårsaket av kontakt med vann.
- ▶ Ikke trekk i dørhyllene. Døren kan trekkes skrått, flaskestativet kan trekkes bort, eller apparatet kan velte.
- ▶ Åpne og lukk dørene kun med håndtakene. Avstanden mellom dørene og mellom dørene og skapet er veldig smal. Ikke strekk ut hendene i disse områdene for å unngå å klemme fingrene. Åpne eller lukk kjøleskapsdørene kun når det ikke er barn som står innenfor dørens bevegelsesområde.
- ▶ Ikke oppbevar eller bruk brennbare, eksplosive eller etsende materialer i apparatet eller i nærheten.
- ▶ Oppbevar ikke medisiner, bakterier eller kjemiske midler i apparatet. Dette apparatet er et husholdningsapparat. Det anbefales ikke å lagre materialer som krever strenge temperaturer.
- ▶ Oppbevar aldri væsker i flasker eller bokser (foruten høyprosent brennevin), spesielt kullsyreholdige drikker i fryseren, da disse vil sprekke under frysing.
- ▶ Sjekk tilstanden til maten hvis en oppvarming i fryseren har funnet sted.



ADVARSEL!

Daglig bruk

- ▶ Ikke still inn unødvendig lav temperatur i kjøleseksjonen. Minustemperaturer kan forekomme ved høye innstillinger. Obs: Flasker kan sprekke.
- ▶ Ikke berør frose varer med våte hender (bruk hansker). Spesielt ikke spis ispinner umiddelbart etter at de er tatt ut av fryseren. Det er fare for frysing eller dannelse av frostblemmer. FØRSTEHJELP: oppbevares umiddelbart under rennende kaldt vann. Ikke trekk unna!
- ▶ Ikke berør innsiden av fryseboksen når den er i bruk, spesielt med våte hender, da hendene dine kan fryse fast på overflaten.
- ▶ Koble fra apparatet i tilfelle strømbrudd eller før rengjøring. Vent minst 5 minutter før du starter apparatet på nytt, siden hyppig start kan skade kompressoren.
- ▶ Ikke bruk elektriske enheter inne i matoppbevaringsrommene på apparatet, med mindre de er av typen anbefalt av produsenten.

Vedlikehold/rengjøring

- ▶ Sørg for at barn er under oppsyn hvis de utfører rengjøring og vedlikehold.
- ▶ Koble apparatet fra strømforsyningen før du utfører rutinemessig vedlikehold. Vent minst 5 minutter før du starter apparatet på nytt, siden hyppig start kan skade kompressoren.
- ▶ Hold støpselet, ikke kablet, når du kobler fra apparatet.
- ▶ Ikke skrap av frost og is med skarpe gjenstander. Ikke bruk spray, elektriske varmeovner som varmeovn, hårføner, damprensere eller andre varmekilder for å unngå skade på plastdelene.
- ▶ Ikke bruk mekaniske enheter eller andre metoder for å akselerere avrimingsprosessen, bortsett fra de som anbefales av produsenten.
- ▶ Hvis strømledningen er skadet, må den byttes ut av produsenten, serviceagenten eller tilsvarende kvalifiserte personer for å unngå fare.
- ▶ Ikke prøv å reparere, demontere eller modifisere apparatet på egen hånd. Ved reparasjon, kontakt vår kundeservice.

**ADVARSEL!****Vedlikehold/rengjøring**

- ▶ Fjern støvet på baksiden av enheten minst én gang i året for å unngå fare ved brann, samt økt energiforbruk.
- ▶ Ikke spray eller skyll apparatet under rengjøring.
- ▶ Ikke bruk vannspray eller damp for å rengjøre apparatet.
- ▶ Ikke rengjør de kalde glasshyllene med varmt vann. Plutselige temperaturendringer kan føre til at glasset knuses.

Informasjon om kjølemiddelgass**ADVARSEL!**

Apparatet inneholder det brennbare kjølemediet ISOBUTANE (R600a). Sørg for at kjølemiddelkretsen ikke er skadet under transport eller installasjon. Kjølemiddel som lekker kan forårsake øyeskader eller antennes. Hvis det har oppstått en skade, hold åpne ildkilder unna, ventiler rommet grundig, ikke plugg eller koble fra strømledningene til apparatet eller andre apparater. Informer kundeservice.

Hvis øynene kommer i kontakt med kjølemediet, skyll det umiddelbart under rennende vann og kontakt øyespesialisten umiddelbart.

**FORSIKTIGHET!**

Når du lukker døren, skal den vertikale dørbjelken på venstre dør bøyes innvendig (1).

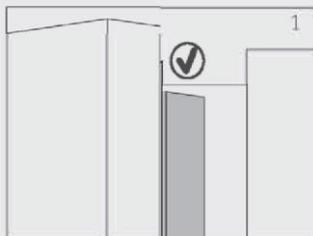

Hvis du prøver å lukke venstre dør og den vertikale dørbjelken er ubøyd (2), bør du bøye den først, ellers vil dørbjelken treffe festeakselen eller høyre dør. Dermed vil det oppstå en skade på dørbjelken eller en lekkasje.

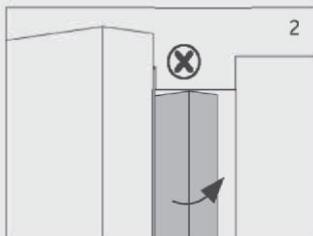

Det er en varmetråd inne i den vertikale dørbjelken. Temperaturen på overflaten vil stige litt, noe som er normalt og vil ikke påvirke funksjonen til kjøleskapet

2.1 Tiltent bruk

Dette apparatet er beregnet for kjøling og frysing av mat. Den er utformet eksklusivt for bruk i tørre husholdninger. Den er ikke beregnet for kommersiell eller industriell bruk.

Endringer eller modifikasjoner på enheten er ikke tillatt. Utsiktet bruk kan forårsake farer og tap av garantikrav.

2.2 Tilbehør

Sjekk tilbehøret og litteraturen i henhold til denne listen (fig.:2.2):



* HTW7720ENMP /HTW7720ENMB



Legge merke til: Forskjeller

På grunn av tekniske endringer og forskjellige modeller kan noen av illustrasjonene i denne håndboken avvike fra din modell.

Bilde av apparatet (fig. 3)

modell: HFW7720EWMP/HFW7720ENMB

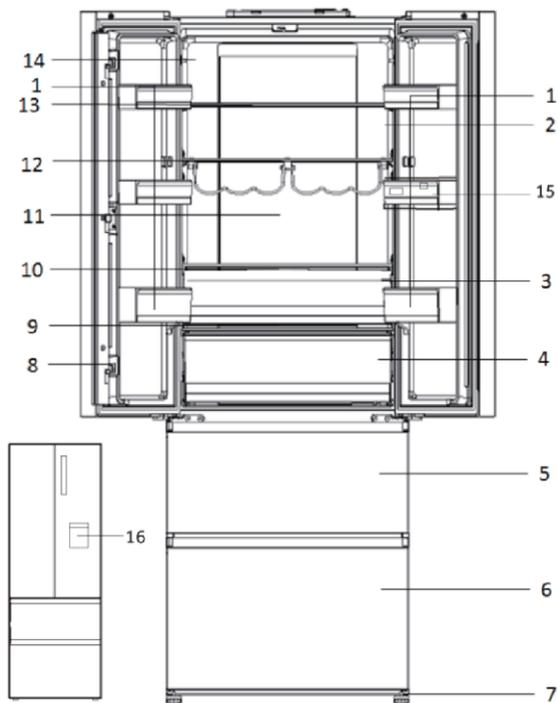

- | | |
|--------------------------------------|--------------------------------|
| 1 Dørstativ | 9 My Zone-skuffglassdeksel |
| 2 OK-temperaturindikator (valgfritt) | 10 Fuktighetsskuff-glassdeksel |
| 3 Humidity Zone-skuff | 11 Baklampe |
| 4 My Zone-skuff | 12 Flaskestativ |
| 5 Øvre fryseskuff | 13 Glasshyll |
| 6 Nedre fryseskuff | 14 Merkeskilt |
| 7 Justerbare føtter | 15 Vanntank (HFW7720EWMP) |
| 8 Dørbjelke | 16 Vanndispenser (HFW7720EWMP) |

3- Produktbeskrivelse

NO

modell: HTW7720ENMP /HTW7720ENMB

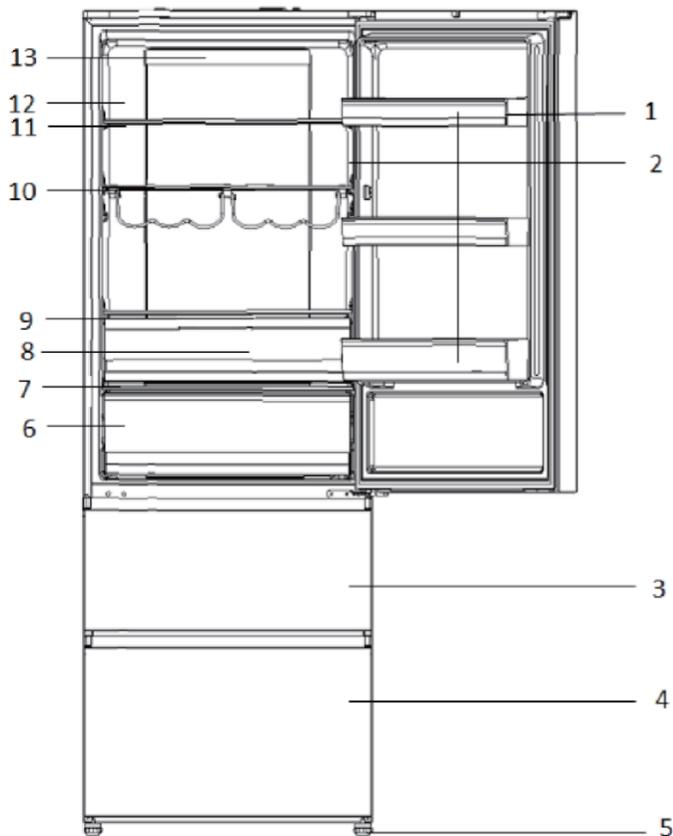

- | | |
|--------------------------------------|-------------------------------|
| 1 Dørstativ | 9 Fuktighetsskuff-glassdeksel |
| 2 OK-temperaturindikator (valgfritt) | 10 Flaskestativ |
| 3 Øvre fryseskuff | 11 Glasshylle |
| 4 Nedre fryseskuff | 12 Merkeskilt |
| 5 Justerbare føtter | 13 Baklampe |
| 6 My Zone-skuff | |
| 7 My Zone-skuffglassdeksel | |
| 8 Humidity Zone-skuff | |

Kontrollpanel (fig. 4)

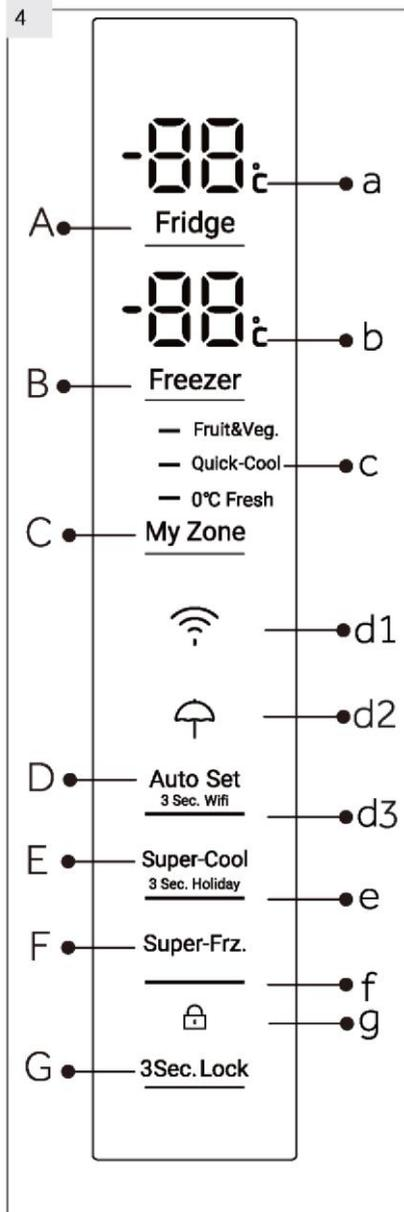
**Nøkler:**

- A Temperaturinnstilling for kjøleskap
- B Temperaturinnstilling for fryseren
- C My Zone-innstilling
- D Auto Set-modus og Wifi-funksjon på/av
- E Super Cool-funksjon og Holiday-funksjon på/av
- F Super Freeze-funksjon på/av
- G Panel lås / lås opp

Indikatorer:

- a Temperatur kjøleskapsdel
- b Temperatur fryserom
- c My Zone-funksjon
- d1 Wifi-funksjon
- d2 Holiday-funksjon
- d3 Auto Set-modus
- e Super-Cool-funksjon
- f Super-Freeze-funksjon
- g Panellås

5.1 Før første gangs bruk

- ▶ Fjern all emballasje, oppbevar den utenfor barns rekkevidde og kast den på en miljøvennlig måte.
- ▶ Rengjør innsiden og utsiden av apparatet med vann og et mildt rengjøringsmiddel før du legger mat i det.
- ▶ Etter at apparatet er nivellert og rengjort, vent i minst 2 timer før du kobler det til strømforsyningen. Se avsnitt INSTALLASJON.
- ▶ Forkjøøl rommene ved høye innstillinger før du fyller med mat. Funksjonen Super-Freeze bidrar til å kjøle ned frysedelen raskt.
- ▶ Kjøleskapstemperaturen og frysertemperaturen stilles automatisk inn til henholdsvis 5 °C og -18 °C. Dette er de anbefalte innstillingene. Hvis du ønsker det, kan du endre temperaturen manuelt. Se MANUELL JUSTERINGSMODUS.

5.2 Sensortaster

Knappene på kontrollpanelet er sensortaster, som allerede reagerer ved lett berøring med fingeren.

5.3 Slå på/av apparatet

Apparatet er i drift så snart det er koblet til strømforsyningen.

Når apparatet slås på for første gang, vises de faktiske kjøleskaps- og frysertemperaturene ("a" og "b"). Displayet vil blinke. Hvis dørene er lukket, vil den slå seg av etter 30 sekunder. Kanskje panellåsen er aktiv.



Legge merke til: Forhåndsinnstillinger

- ▶ Apparatet er forhåndsinnstilt til anbefalt temperatur på 5 °C (kjøleskap) og -18 °C (fryser). Under normale omgivelserforhold trenger du ikke å stille inn en temperatur.
- ▶ Forhåndsinnstillingsfunksjonen for My Zone-skuffen er Fruit&Veg.
- ▶ Når apparatet slås på etter at det er koblet fra hovedstrømforsyningen, kan det ta opptil 12 timer før riktig temperatur oppnås.

Tøm apparatet før du slår det av. For å slå av apparatet, trekk strømledningen ut av stikkontakten.

5.4 Standby-modus

Skjermen slås av automatisk 30 sekunder etter at du har trykket på en tast. Displayet låses automatisk. Den lyser automatisk ved å berøre en hvilken som helst tast eller åpne døren/skuffen.

5.5



5.5 Lås/lås opp panel



Legge merke til: Panellås

Kontrollpanelet blokkeres automatisk mot aktivering hvis ingen tast berøres i 30 sekunder. For alle innstillinger må kontrollpanelet låses opp

- ▶ Berør tasten "G" i 3 sekunder for å blokkere alle panelelementer mot aktivering (fig. 5.5). Den relaterte indikatoren "d" vises nå.
- ▶ For å låse opp trykk igjen på nøkkelen.

5.6 Døråpningsalarm

Når en av kjøleskapsdørene er åpnet i mer enn 1 minutt, vil døråpningsalarmen lyde. Alarmen kan dempes ved å lukke døren. Hvis døren står åpen i mer enn 7 minutter, vil lyset inne i kjøleskapet og kontrollpanelets belysning automatisk slå seg av.

5.7 Velg arbeidsmodus

Du må kanskje velge en av følgende to måter å stille inn apparatet på:

5.7.1-1



5.7.1-2



5.7.1 Auto Set-modus

Hvis du ikke har noen spesielle krav, anbefaler vi at du bruker Auto Set-modus. I modusen kan apparatet automatisk justere temperaturinnstillingen i henhold til omgivelsestemperaturen og temperaturendringen i apparatet. Denne funksjonen er helt håndfri.

1. Lås opp panelet ved å trykke på tasten "G" hvis det er låst (fig. 5.5)
2. Berøringstast "D" (fig 5.7.1.1)
3. Indikatoren "d3" lyser og funksjonen er aktivert (fig. 5.7.1-2)

Ved å gjenta trinnene ovenfor eller velge en annen funksjon kan denne funksjonen slås av igjen.

5.7.2 Manuell justeringsmodus

Hvis du ønsker å manuelt justere temperaturen på apparatet for å lagre en bestemt matvare, kan du stille inn temperaturen med en temperaturjusteringstast:



Legge merke til: Konflikt med andre funksjoner

Temperaturen kan ikke justeres hvis noen annen funksjon (Super-Cool, SuperFreeze, Holiday eller Auto Set) er aktivert eller displayet er låst. Den tilsvarende indikatoren vil blinke sammen med en summer

5.7.2.1 Juster temperaturen for kjøleskapet

1. Lås opp panelet ved å trykke på tasten "G" hvis det er låst (fig. 5.5).
2. Trykk på tasten "A" (kjøleskap) for å velge kjøleseksjonen. Den faktiske temperaturen i kjøleseksjonen vises (fig. 5.7.2-1).
3. Berør sekvensiell tast "A" (kjøleskap) til ønsket temperaturverdi blinker (fig. 5.7.2-2). Et signal høres ved hvert tastetrykk. Temperaturen synker i sekvenser på 1 °C fra minimum 1 °C til maksimalt 9 °C. Den optimale temperaturen i kjøleskapet er 5 °C. Kaldere temperaturer betyr unødvendig energiforbruk.
4. Trykk på en hvilken som helst tast unntatt "A" (kjøleskap) for å bekrefte, eller innstillingen bekreftes automatisk etter 5 sekunder. Den viste temperaturen slutter å blinke.

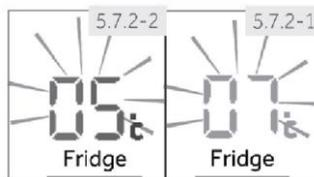

5.7.2.2 Juster temperaturen for fryseren

1. Lås opp panelet ved å trykke på tasten "G" hvis det er låst (fig. 5.5).
2. Trykk på tasten "B" (Fryser) for å velge fryseseksjonen. Den faktiske temperaturen i fryseseksjonen vises (fig. 5.7.2-3).
3. Berør sekvensielt tasten "B" (Fryser) til ønsket temperaturverdi blinker (fig. 5.7.2-4). Et signal høres ved hvert tastetrykk. Temperaturen øker i sekvenser på 1°C fra -14 °C til -24 °C. Den optimale temperaturen i fryseren er -18 °C. Kaldere temperaturer betyr unødvendig energiforbruk.
4. Trykk på en hvilken som helst tast unntatt "B" (Fryser) for å bekrefte, eller innstillingen bekreftes automatisk etter 5 sekunder. Den viste temperaturen slutter å blinke.

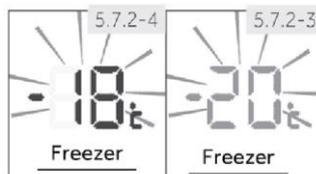

Legge merke til: Påvirkning på temperaturer

Innetemperaturene påvirkes av følgende faktorer.

- ▶ Omgivelsestemperatur
- ▶ Hyppighet av døråpning
- ▶ Mengde lagret mat
- ▶ Installasjon av apparatet

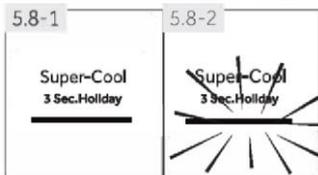

5.8 Super-Cool-funksjon

Slå på Super-Cool-funksjonen hvis større mengde mat skal lagres (for eksempel etter kjøpet). Super-Cool-funksjonen akselererer kjølingen av fersk mat og beskytter varene som allerede er lagret mot uønsket oppvarming. Når funksjonen starter, er temperaturen nesten +1 °C.

1. Lås opp panelet ved å trykke på tasten "G" hvis det er låst (fig 5.5).
2. Berør tasten "E" (Super-Cool) (Fig.5.8.-1).
3. Indikator "e" lyser og funksjonen er aktivert (Fig 5.8.-2).

Ved å gjenta trinnene ovenfor eller velge en annen funksjon kan denne funksjonen slås av igjen.



Legge merke til: Slå av automatisk

Denne funksjonen deaktiveres automatisk når funksjonen har vart i mer enn 4 timer.

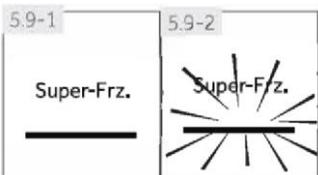

5.9 Super-Freeze-funksjon

Fersk mat bør fryses så raskt som mulig til kjernen. Dette bevarer den beste næringsverdien, utseendet og smaken. Super-Freeze-funksjonen akselererer frysingen av fersk mat og beskytter varene som allerede er lagret mot uønsket oppvarming. Hvis du trenger å fryse store mengder mat på en gang, anbefales det å sette Super-Freeze-funksjonen på i 24 timer før bruk av frosset rom. Når funksjonen starter, er temperaturen lavere enn -24 °C.

1. Lås opp panelet ved å trykke på tasten "G" hvis det er låst (fig.5.5).
2. Berør tasten "F" (Super-Freeze) (Fig.5.9.-1).
3. Indikatoren "f" lyser og funksjonen er aktivert (fig.5.9.-2).

Ved å gjenta trinnene ovenfor eller velge en annen funksjon kan denne funksjonen slås av igjen.



Legge merke til: Slå av automatisk

Super-Freeze-funksjonen slås automatisk av etter 50 timer. Apparatet brukes deretter ved den tidligere innstilte temperaturen

5.10 Holiday-funksjon

Denne funksjonen setter kjøleskapstemperaturen permanent til 17 °C.

Dette gjør det mulig å holde døren til det tomme kjøleskapet lukket uten å forårsake lukt eller mugg - under et langt fravær (f.eks. i ferie). Frysedelen er ledig for din innstilling.

1. Lås opp panelet ved å trykke på tasten "G" hvis det er låst (fig. 5.5).
2. Berør tasten "E" (Super-Cool) i 3 sekunder (fig. 5.10). Indikator "d2" lyser og funksjonen er aktivert. Ved å gjenta trinnene ovenfor eller velge en annen funksjon kan denne funksjonen slås av igjen.



ADVARSEL!

I Holiday-funksjon. Innstillingen for "Fruit&Veg, Quick Cool, 0°C Fresh"-ikoner i Myzone vil bli slått av og temperaturen til Myzone kan ikke justeres. Kjølerommet og Myzone vises i forrige innstilling når Holiday-funksjonen avsluttes.

5.11 My Zone-skuff

Kjølerommet er utstyrt med en My Zone-skuff (fig. 5.11). Følgende funksjoner er tilgjengelige:

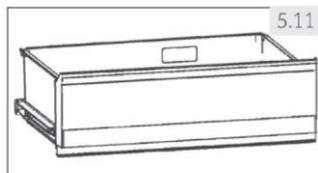

5.11.1 Funksjon Fruit & Veg.

Denne funksjonen er egnet for oppbevaring av fersk frukt og grønnsaker.



Legge merke til: Fruit & Veg. funksjon

Kuldefølsomme frukter som ananas, avokado, bananer, grapefrukt og grønnsaker som poteter, auberginer, bønner, agurker, zucchini og tomater og ost bør ikke oppbevares i My Zone-skuffen.

5.11.2 Funksjon 0 °C Fresh

Denne funksjonen setter temperaturen i MyZone-skuffen til 0 °C. Egnet til oppbevaring av fersk mat som kjøtt eller fisk. De fleste matvarer holder seg ferske ved 0 °C, men ikke frosne.



Legge merke til: 0 °C Fresh-funksjon

- ▶ På grunn av ulikt vanninnhold i kjøtt vil noe kjøtt med mer fuktighet fryses ved temperaturer lavere enn 0 °C. Så "straks oppskåret" kjøtt bør oppbevares i My-Zone boks, med temperaturer min. 0 °C.

5.11.3 Q-Cool (Quick-Cool)

Denne funksjonen lar deg lagre produkter som ost, fersk pasta og dagbokprodukter. Temperaturen i MyZone-rommet er satt til +2 °C.

i Legge merke til: MyZone skuff

- ▶ En av de tre funksjonene til My Zone-rommet må alltid være aktivert
- ▶ Bruk Q Cool-funksjonen for å redusere temperaturen i kjøleskapet. For å øke den, bruk Fruit & Veg. funksjon.

5.11.4



5.11.4 Velg funksjon for MyZone-boksen

1. Lås opp panelet ved å trykke på tasten "G" hvis det er låst (fig. 5.5)
2. Berør sekvensielt "C" (MyZone) til ønsket funksjon "c" blinker (fig. 5.11.4).
3. Etter noen sekunder vil indikatoren "c" lyse permanent og innstillingen bekreftes.

5.12

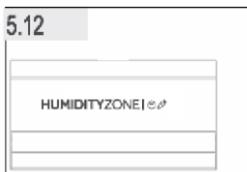

5.12 HUMIDITYZONE

HUMIDITY ZONE-skuffen er for oppbevaring av salater, frukt og grønnsaker

5.13 Tips om oppbevaring av fersk mat

5.13.1 Oppbevaring i kjøleskapet

Hold kjøleskapstemperaturen under 5 °C

- ▶ Varm mat må avkjøles til romtemperatur før den lagres i apparatet
- ▶ Mat som er lagret i kjøleskapet, bør vaskes og tørkes før oppbevaring
- ▶ Mat som skal lagres bør forsegles ordentlig for å unngå lukt eller smakendringer
- ▶ Ikke oppbevar for store mengder mat. La det være mellomrom mellom matvarene slik at kald luft kan strøomme rundt dem, for en bedre og mer homogen avkjøling.
- ▶ Mat som spises daglig bør oppbevares foran på hyllen.
- ▶ La det være et gap mellom maten og de indre veggene, slik at luften kan strøomme. Ikke oppbevar matvarer mot bakveggen på en spesiell måte: matvarer kan fryse mot bakveggen. Unngå direkte kontakt av mat (spesielt fet eller sur mat) med innerliner, da olje/syre kan erodere innerliner. Rens bort oljeaktig/surt smuss når det blir funnet
- ▶ Frossen mat kan tines forsiktig i kjøleskapet. Dette sparer energi.

- ▶ Ubehagelig lukt inne i kjøleskapet er et tegn på at noe har sølt og rengjøring er nødvendig. Se PLEIE OG RENGJØRING
- ▶ Ulike matvarer bør plasseres i forskjellige områder i henhold til deres egenskaper (fig 5.13-1)

- 1 Syltet mat, hermetikk osv
- 2 Smør, ost, egg, krydder osv
- 3 Snacks, etc
- 4 Vin, champagne osv
- 5 Egg, hermetikk, krydder o.l
- 6 Pasta, melk, tofu, meieri, etc
- 7 Humidity Zone: salater, frukt og grønnsaker
- 8 Drikke og flaskemat
- 9 My Zone skuff Frukt, grønnsaker, salat (Fruit & Veg) hermetikk (S-Cool) Rå fersk mat (0°C Fresh)

- 1 Syltet mat, hermetikk osv
- 2 Smør, ost, egg, krydder osv
- 3 Snacks, etc
- 4 Vin, champagne osv
- 5 Egg, hermetikk, krydder o.l
- 6 Pasta, melk, tofu, meieri, etc
- 7 Humidity Zone: salater, frukt og grønnsaker
- 8 Drikke og flaskemat
- 9 My Zone skuff Frukt, grønnsaker, salat (Fruit & Veg) hermetikk (S-Cool) Rå fersk mat (0 °C Fresh)
- 10 Vanntank: For oppbevaring av drikkevann (HFW7720EWMP)

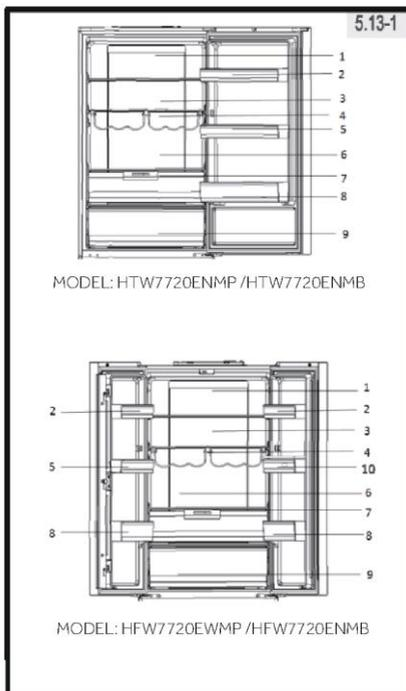

5.13.2 Oppbevaring i fryseren

- ▶ Hold fryseren ved -18 °C.
- ▶ 24 timer før frysing slå på Super-Freeze-funksjonen; for små mengder mat er 4-6 timer tilstrekkelig.
- ▶ Varm mat må avkjøles til romtemperatur før oppbevaring i fryseseksjonen.
- ▶ Mat kuttet i små porsjoner vil fryse raskere, og vil være lettere å tine og tilberede. Den anbefalte vekten for hver porsjon er mindre enn 2,5 kg
- ▶ Det er bedre å pakke maten før du legger den i fryseren. Utsiden av emballasjen må være tørr for å unngå at poser klistrer seg sammen. Emballasjematerialer skal være luktfritt, lufttett, ikke-giftig og ikke-giftig.
- ▶ For å unngå utløp av lagringsperioder, vær oppmerksom på frysedato, tidsbegrensning og navn på maten på emballasjen i henhold til oppbevaringsperioder for ulike matvarer.
- ▶ **ADVARSEL!** Syre, alkali og salt etc. kan erodere den indre overflaten av fryseren. Ikke plasser maten som inneholder disse stoffene (f.eks. sjøfisk) direkte på den indre overflaten. Saltvann i fryseren bør ryddes opp umiddelbart.
- ▶ Ikke overskrid lagringstidene som er anbefalt av produsentene. Ta bare den nødvendige mengden mat ut av fryseren.
- ▶ Spis tint mat raskt. Tint mat kan ikke fryses på nytt med mindre den først er tilberedt, ellers kan den velsigne spiselig.
- ▶ Ikke legg for store mengder fersk mat i fryseseksjonen. Se fryserens frysekapasitet - Se TEKNISKE DATA eller data på typeskiltet.
- ▶ Mat kan oppbevares i fryseren ved en temperatur på minst -18 °C i 2 til 12 måneder, avhengig av egenskapene (f.eks. kjøtt: 3-12 måneder, grønnsaker: 6-12 måneder)
- ▶ Når du fryser fersk mat, unngå å bringe den i kontakt med allerede frossen mat. Fare for tining!

5.13.3 Når du oppbevarer kommersielt frossen mat, følg disse retningslinjene:

- ▶ Følg alltid produsentens retningslinjer for hvor lenge du bør oppbevare mat. Ikke overskrid disse retningslinjene!
- ▶ Prøv å holde tiden mellom kjøp og lagring så kort som mulig for å bevare matkvaliteten.
- ▶ Kjøp frossen mat som har vært lagret ved en temperatur på -18 °C eller lavere.
- ▶ Unngå å kjøpe mat som har is eller frost på emballasjen - Dette indikerer at produktene kan ha blitt delvis tint og frosset ned på et tidspunkt temperaturøkninger påvirker kvaliteten på maten.

5.14.1 Vanndispenser (hfw7720ewmp)

Med vanndispenseren (Fig.5.14.1) kan kaldt drikkevann tappes.

Vanntanken bør rengjøres før første gangs bruk (se STELL OG RENGJØRING).



ADVARSEL!

Bruk kun drikkevann.

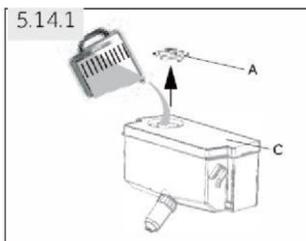

1. Sørg for at vanntanken er riktig satt inn (se UTSTYR)
2. Drei og løft det runde lokket (A) og fyll vanntanken med ferskt drikkevann.
3. Fyll kun vann opp til merket (1,8 l); da det kan renne over når døren åpnes og lukkes.
4. Lukk det runde lokket til det klikker på plass.



VANNDISPENSER

- ~ Før påfylling, kast gjenværende vann og rengjør vanntanken.
- ~ Når du ikke trenger vann på lang tid, vennligst tøm vanntanken og sett inn den rengjorte tanken.
- ~ Dekselet (C) på vanntanken brukes i tillegg for å spare energi. Hvis du ikke ønsker å få vann fra vanndispenseren over en lengre periode, må du likevel installere dekselet på grunn av bedre isolasjon og energisparing.

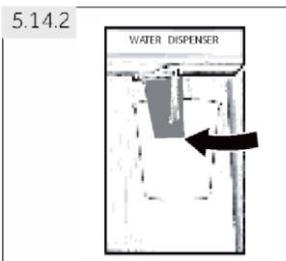

5.14.2 Får vann fra dispenseren

1. Sett et glass under vannutløpet.
2. Skyv den forsiktig mot vanndispenserspaken med glasset.

Pass på at glasset er på linje med dispenseren for å forhindre at vannet spruter ut.

5.15 Wi-Fi-modusinnstilling

I APP-PARINGSPROSEDYREN

<p>Trinn 1</p> <ul style="list-style-type: none"> • Last ned hOn-appen fra butikkene    	
<p>Trinn 2</p> <ul style="list-style-type: none"> • Opprett kontoen din på hOn-appen, eller logg på hvis du allerede har en konto 	<p>Trinn 3</p> <ul style="list-style-type: none"> • Følg instruksjonene for paring i hOn-appen 

PRODUKTINFORMASJON

Slik aktiverer du Wi-Fi-modulen:

- Berør tasten "D" på kontrollpanelet i 3 sekunder for å aktivere Wi-Fi-modulen
- Wi-Fi-modulen er slått på, Wi-Fi-ikonet begynner å blinke
- Hvis kjøleskapet er registrert, men Wi-Fi er av, vil ikonet blinke
- Hvis kjøleskapet er registrert og tilkoblet, er Wi-Fi-ikonet alltid på
- For å tilbakestille Wi-Fi, trykk på tasten "D" på kontrollpanelet i 3 sekunder



Energisparetips

- ▶ Sørg for at apparatet er skikkelig ventilert (se INSTALLASJON).
- ▶ Ikke installer apparatet i direkte sollys eller i nærheten av varmekilder (f.eks. komfyrer, varmeovner).
- ▶ Unngå unødvendig lav temperatur i apparatet. Energiforbruket øker jo lavere temperaturen i apparatet stilles inn.
- ▶ Funksjoner som SUPER-FREEZE eller SUPER-COOL bruker mer energi.
- ▶ La varm mat avkjøles før du plasserer den i apparatet.
- ▶ Åpne apparatdøren så lite og så kort som mulig.
- ▶ Ikke oversyk apparatet for å unngå å blokkere luften.
- ▶ Unngå luft i matemballasjen.
- ▶ Hold dørpakninger rene slik at døren alltid lukkes riktig.
- ▶ Frys ned frossen mat i oppbevaringsrommet i kjøleskapet.
- ▶ Den mest energibesparende konfigurasjonen krever at skuff, matboks og hyller plasseres i apparatet i fabrikkfri tilstand, og at mat plasseres uten å blokkere luftutløpet til kanalen.



Legge merke til: Forskjeller avhengig av modell

På grunn av ulike modeller kan det hende at produktet ikke har alle de følgende funksjonene. Vennligst se kapittel PRODUKTBEKRIVELSE.

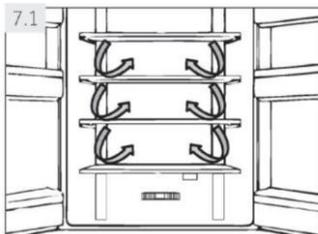

7.1 Sideveis luftstrøm

Kjøleskapet er utstyrt med et lateralt luftstrømsystem, med hvilket kjøleluftstrømmer er plassert på hvert hyllnivå (fig. 7.1). Dette bidrar til å opprettholde en jevn temperatur for å sikre at maten holdes ferskere lenger.



7.2 Justerbare hyller

Høyden på hyllene kan justeres for å passe dine oppbevaringsbehov.

1. For å flytte en hylle, fjern den først ved å løfte bakkanten (1) og trekke den ut (2) (fig. 7.2).
2. For å installere den igjen, sett den på tappene på begge sider og skyv den til bakerste posisjon til baksiden av hyllen er festet inne i sporene i sidene.



Legge merke til: Hyller

Sørg for at alle ender av en hylle er i vater.

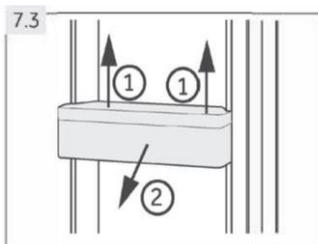

7.3 Avtakbare dørhyller

Dørhyllene kan tas ut for rengjøring:

Plasser hendene på hver side av stativet, løft den oppover (1) og trekk den ut (2) (fig. 7.3).

For å sette inn dørstativet, utføres trinnene ovenfor i omvendt rekkefølge.

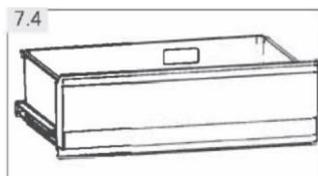

7.4 My Zone-skuff

For bruk og innstilling av My Zone-rommet (Fig. 7.4), sjekk avsnittet BRUK (My Zone-skuff).

7.5 VALGFRI:**OK-temperaturindikator**

OK-temperatur-indikatoren (fig. 7.5) kan brukes til å bestemme temperaturer under +4 °C. Reduser temperaturen gradvis hvis skiltet ikke indikerer "OK".



7.5

**Legge merke til: OK-klistremerke**

Når apparatet er slått på, kan det ta opptil 12 timer før riktig temperatur oppnås.

7.6 Avtakbar fryseskuff

For å ta ut skuffen, trekk ut maksimalt (1), løft og fjern (2) (fig. 7.6).

For å sette inn skuffen, utføres trinnene ovenfor i omvendt rekkefølge.

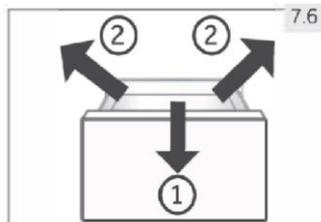

7.6

7.7 Avtakbar vanntank (HFW7720EWMP)

Vannbeholderen (Fig.7.7) kan fjernes og settes inn igjen for rengjøring på samme måte som dørhyllene.

Sett inn vanntanken

Plasser vannbeholderen i den posisjonen at vannutløpet (B) passer inn i dørens åpning. Pass på at vanntanken er låst.

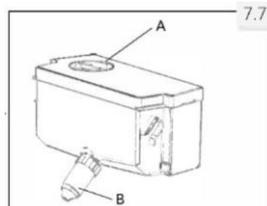

7.7

**Legge merke til:**

- ~ Hvis vanntanken ikke er riktig satt inn, kan det dryppe vann fra tilkoblingen.
- ~ Ikke bruk overdreven kraft når du fjerner eller installerer vanntanken, for å unngå å skade tanken.

7.8 3D-fryseskuff

Fryseskuffene (Fig. 7.8) kan trekkes ut rett og fullstendig. De er montert på lettrullbare teleskopskinner, slik at du kan oppbevare og fjerne frysegodset komfortabelt. På grunn av den automatiske dørlukkingsmekanismen er håndteringen enkel og du sparer energi

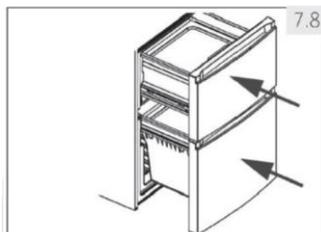

7.8

**ADVARSEL!**

Ikke overbelast skuffene: Maks. belastning av hver skuff: 35 kg!

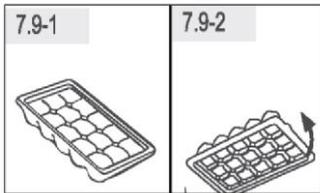

7.9 Isbitbrett

1. Fyll isbitbrettet 3/4 full med vann og legg det i en av fryseskuffene (fig. 7.9-1)
2. Vri litt på isbitbrettet eller hold det under rennende vann for å løsne isbitene (fig. 7.9-2)

7.10 Daylight

LED-innvendig lys tennes når døren åpnes. Ytelsen til lysene påvirkes ikke av noen av apparatens andre innstillinger



7.11 Sammenleggbart flaskestativ

For vanlig bruk

1. Trekk ned brakettene til flaskestativet (fig. 7.11-1)
 2. Sett flaskene inn i stativet (fig 7.11-2)
- Når den ikke er i bruk, kan flaskestativet foldes tilbake for å spare plass.

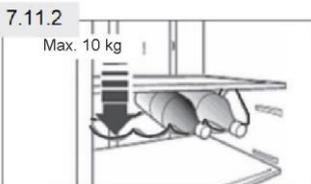

ADVARSEL!

Pass på at totalvekten på flaskene ikke overstiger 10 kg

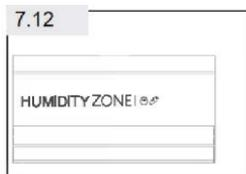

7.12 HUMIDITY ZONE

For bruk av HUMIDITY ZONE-rommet (Fig 7.12), vennligst sjekk avsnittet BRUK (HUMIDITY ZONE)

ADVARSEL!

Koble apparatet fra strømforsyningen før rengjøring

8.1 Generelt

Rengjør apparatet når bare lite eller ingen mat er lagret.

Apparatet bør rengjøres hver fjerde uke for godt vedlikehold og for å forhindre dårlig oppbevart matlukt

ADVARSEL!

- ▶ Ikke rengjør apparatet med harde børster, stålbørster, vaskemiddelpulver, bensin, amylicetat, aceton og lignende organiske løsninger, sure eller alkaliske løsninger. Rengjør med spesielt kjøleskapsvaskemiddel for å unngå skade.
 - ▶ Ikke spray eller skylt apparatet under rengjøring.
 - ▶ Ikke bruk vannspray eller damp for å rengjøre apparatet.
 - ▶ Ikke rengjør de kalde glasshyllene med varmt vann. Plutselige temperaturendringer kan føre til at glasset knuses.
 - ▶ Ikke berør innsiden av fryserommet, spesielt med våte hender, siden hendene dine kan fryse fast på overflaten.
 - ▶ Ved oppvarming kontroller tilstanden til frosne varer.
-
- ▶ Hold alltid dørpakningen ren.
 - ▶ Rengjør innsiden og huset til apparatet med en svamp fuktet i varmt vann og nøytralt vaskemiddel (fig. 8.1).
 - ▶ Skylt og tørk med en myk klut.
 - ▶ Ikke rengjør deler av apparatet i oppvaskmaskin.
 - ▶ Rengjør tilbehøret kun med varmt vann og mildt nøytralt rengjøringsmiddel.
 - ▶ La det gå minst fem minutter før du starter apparatet på nytt, ettersom hyppig start kan skade kompressoren.



8.2 Avriming

Avrimingen av kjøleskapet og fryseseksjonen gjøres automatisk, ingen manuell betjening er nødvendig

8.3 Bytte av baklampen

ADVARSEL!

Ikke skift ut baklampen selv, den må kun skiftes av enten produsenten eller en autorisert serviceagent

Lampen som lyskilde, med lavt energiforbruk og lang levetid. Hvis det er noe unormalt, kontakt kundeservice. Se KUNDESERVICE.

Parametre til lampene:

Spenning 12 V: Maks effekt: 12 W

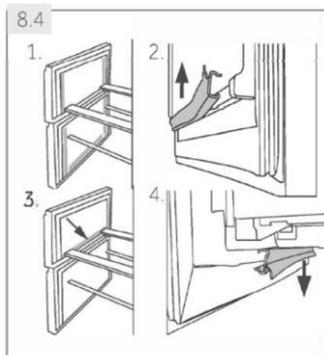

8.4 Avtakbare ekstra dørpakninger

Det er seks ekstra dørpakninger på den øvre og nedre fryseskuffen.

1. Finn de fem indikerte dørpakningene på den øvre og nedre fryseskuffen (fig. 8.4-1.)
2. Pass på at de bøyde skivene av pakningene peker innover når du fester (fig. 8.4-2.).
3. Finn den nedre pakningen til den øvre skuffen som vist (fig. 8.4-3.).
4. Pass på at den bøyde delen av denne pakningen peker nedover når den festes (fig. 8.4-4.).

Disse pakningene samt svingdøren/skuffepakningene får du via kundeservice (se garantikort).

8.5 Ikke brukt over lengre tid

Hvis apparatet ikke skal brukes over en lengre periode, og du ikke vil bruke Holiday-funksjonen til kjøleskapet:

- ▶ Ta ut maten.
- ▶ Trekk ut strømledningen.
- ▶ Rengjør apparatet som beskrevet ovenfor.
- ▶ Hold døren og fryseskuffen/døren åpen for å unngå at det oppstår vond lukt inni.



Legge merke til: Slå av

Slå av apparatet kun hvis det er strengt nødvendig.

8.6 Flytte apparatet

1. Fjern all mat og trekk ut stikkontakten.
2. Fest hyller og andre bevegelige deler i kjøleskapet og fryseren med teip.
3. Ikke vipp kjøleskapet mer enn 45° for å unngå å skade kjølesystemet.



ADVARSEL!

- ▶ Ikke løft apparatet i håndtakene.
- ▶ Plasser aldri apparatet horisontalt på bakken.

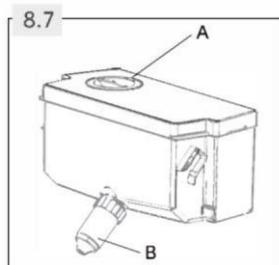

8.7 Rengjøring av vanntanken (HFW7720EWMP)

1. Ta vannbeholderen ut av apparatet.
2. Fjern dekselet (fig 8.7-A).
3. Skru av dispenserkranen (fig 8.7-B)
4. Rengjør tanken og dispenserkranen med varmt vann og flytende oppvaskmiddel. Sørg for at såpe skylles av.
5. Monter dispenserkranen, lukk lokket og sett igjen tanken inne i apparatet

Mange oppståtte problemer kan løses av deg selv uten spesifikk ekspertise. I tillegg et problem, sjekk alle viste muligheter og følg instruksjonene nedenfor før du kontakter en ettersalgsservice. Se KUNDESERVICE.



ADVARSEL!

- ▶ Før vedlikehold, deaktiver apparatet og trekk støpselet ut av stikkkontakten.
- ▶ Elektrisk utstyr skal kun vedlikeholdes av kvalifiserte elektroeksperter, fordi feilaktige reparasjoner kan forårsake betydelige følgeskader.
- ▶ En skadet forsyning bør kun erstattes av produsenten, dennes serviceagent eller lignende kvalifiserte personer for å unngå fare.

9.1 Feilsøkingstabell

Problem	Mulig årsak	Mulig løsning
Kompressoren fungerer ikke.	<ul style="list-style-type: none"> • Støpselet er ikke koblet til stikkkontakten. • Apparatet er i avrimingsssyklusen. 	<ul style="list-style-type: none"> • Koble til støpselet. • Dette er normalt for en automatisk tining.
Apparatet går ofte eller går i for lang tid.	<ul style="list-style-type: none"> • Inne- eller utendørstemperaturen er for høy. • Apparatet har vært avslått i en periode. • En dør/skuff til apparatet er ikke tett lukket. • Døren/skuffen har vært åpnet for ofte eller for lenge. • Temperaturinnstillingen for fryseseksjonen er for lav. • Dør-/skuffepakningen er skitten, slitt, sprukket eller feilaktig. • Den nødvendige luftsirkulasjonen er ikke garantert. 	<ul style="list-style-type: none"> • I dette tilfellet er det normalt at apparatet går lenger. • Normalt tar det 8 til 12 timer før apparatet har kjølt seg helt ned. • Lukk døren/skuffen og forsikre deg om at apparatet er på et jevnt underlag, og at det ikke er noe mat eller beholdere som blokkerer døren. • Ikke åpne døren/skuffen for ofte. • Still inn temperaturen høyere til en tilfredsstillende kjøleskapstemperatur oppnås. Det tar 24 timer før kjøleskapstemperaturen blir stabil. • Rengjør dør-/skuffepakningen eller skift dem ut av kundeservice. • Sørg for tilstrekkelig ventilasjon.
Innsiden av kjøleskapet er skittent og/eller lukter.	<ul style="list-style-type: none"> • Innsiden av kjøleskapet trenger rengjøring. • Mat med sterk lukt oppbevares i kjøleskapet. 	<ul style="list-style-type: none"> • Rengjør innsiden av kjøleskapet. • Pakk inn maten grundig.

Problem	Mulig årsak	Mulig løsning
Det er ikke kaldt nok inne i apparatet.	<ul style="list-style-type: none"> • Temperaturen er satt for høyt. • For varme varer er lagret. • For mye mat har blitt lagret på en gang. • Varene er for nær hverandre. • En dør/skuff til apparatet er ikke tett lukket. • Døren/skuffen har vært åpnet for ofte eller for lenge. 	<ul style="list-style-type: none"> • Tilbakestill temperaturen. • Avkjøl alltid varer før du lagrer dem. • Oppbevar alltid små mengder mat. • La det være et mellomrom mellom flere matvarer slik at luften kan strømme. • Lukk døren/skuffen. • Ikke åpne døren/skuffen for ofte.
Det er for kaldt inne i apparatet.	<ul style="list-style-type: none"> • Temperaturen er satt for lavt. • Power-Freezer-funksjonen er aktivert eller kjører for lenge. 	<ul style="list-style-type: none"> • Tilbakestill temperaturen. • Slå av Power-Freezer-funksjonen.
Fuktighetsdannelse på innsiden av kjøleseksjonen.	<ul style="list-style-type: none"> • Klimaet er for varmt og for fuktig. • En dør/skuff til apparatet er ikke tett lukket. • Døren/skuffen har vært åpnet for ofte eller for lenge. • Matbeholdere eller væsker står åpne. 	<ul style="list-style-type: none"> • Øk temperaturen. • Lukk døren/skuffen. • Ikke åpne døren/skuffen for ofte • La varm mat avkjøles til romtemperatur og dekk til mat og væske.
Fuktighet samler seg på kjøleskapets utside eller mellom dører/dør og skuff.	<ul style="list-style-type: none"> • Klimaet er for varmt og for fuktig. • Døren/skuffen er ikke tett lukket. Den kalde luften i apparatet og den varme luften utenfor kondenserer. 	<ul style="list-style-type: none"> • Dette er normalt i fuktig klima og vil endre seg når luftfuktigheten synker. • Sørg for at døren/skuffen er tett lukket.
Sterk is og frost i frysedelen.	<ul style="list-style-type: none"> • Varene var ikke tilstrekkelig pakket. • En dør/skuff til apparatet er ikke tett lukket. • Døren/skuffen har vært åpnet for ofte eller for lenge. • Dør-/skuffepakningen er skitten, slitt, sprukket eller feilaktig. • Noe på innsiden hindrer at døren/skuffen lukkes ordentlig. 	<ul style="list-style-type: none"> • Pakk alltid varene godt. • Lukk døren/skuffen. • Ikke åpne døren/skuffen for ofte. • Rengjør dør-/skuffepakningen eller bytt dem ut med nye. • Flytt hyllene, dørhyllene eller innvendige beholdere for å la døren/skuffen lukkes.
Apparatet lager unormale lyder.	<ul style="list-style-type: none"> • Apparatet er ikke plassert på jevnt underlag. • Apparatet berører en gjenstand rundt seg. 	<ul style="list-style-type: none"> • Juster føttene for å nivellere apparatet. • Fjern gjenstander rundt apparatet.

Problem	Mulig årsak	Mulig løsning
En svak lyd kan høres som ligner på rennende vann.	<ul style="list-style-type: none"> • Dette er normalt. 	<ul style="list-style-type: none"> • -
Du vil høre en alarm pipe.	<ul style="list-style-type: none"> • Døren til kjøleskapet er åpen. 	<ul style="list-style-type: none"> • Lukk døren eller slå av alarmer manuelt.
Du vil høre en svak summing.	<ul style="list-style-type: none"> • Anti-kondenssystemet fungerer. 	<ul style="list-style-type: none"> • Dette forhindrer kondens og er normalt.
Innvendig belysning eller kjølesystem fungerer ikke.	<ul style="list-style-type: none"> • Støpselet er ikke koblet til stikkkontakten. • Strømforsyningen er ikke intakt. <p>LED-lampen er ute av drift.</p>	<ul style="list-style-type: none"> • Koble til støpselet. • Kontroller strømforsyningen til rommet. Ring det lokale strømselskapet! <p>Ring service for å skifte lampen</p>
Sidene på skapet og dørlisten blir varme.	<ul style="list-style-type: none"> • Dette er normalt. 	<ul style="list-style-type: none"> • -

9.2 Strømbrudd

I tilfelle strømbrudd skal maten holde seg sikkerhetskald i ca. 12 timer. Følg disse tipsene under et lengre strømbrudd, spesielt om sommeren

- ▶ Åpne døren/skuffen så få ganger som mulig.
- ▶ Ikke legg ekstra mat i apparatet under strømbrudd.
- ▶ Hvis det gis forhåndsvarsel om strømbrudd og avbruddsvarigheten er lengre enn 12 timer, lag litt is og legg den i en beholder øverst i kjøleseksjonen.
- ▶ En inspeksjon av varene kreves umiddelbart etter avbruddet.
- ▶ Ettersom temperaturen i kjøleskapet vil stige under et strømbrudd eller annet svikt, vil lagringsperioden og den spiselige kvaliteten på maten reduseres. All mat som tines bør enten konsumeres eller kokes og fryses ned (der det er egnet) like etterpå for å forhindre helserisiko



Legge merke til: Minnefunksjon under strømbrudd

Etter gjenoppretting av strømmen fortsetter apparatet med innstillingene som ble angitt før strømbruddet.

For å kontakte teknisk assistanse, besøk nettstedet vårt: <https://corporate.haier-europe.com/en/>.

Under avsnittet "nettsted" velger du merket til produktet og landet ditt. Du vil bli omdirigert til det spesifikke nettstedet der du finner telefonnummeret og skjemaet for å kontakte teknisk assistanse.



ADVARSEL!

- ▶ Apparatet er tungt. Håndter alltid med minst to personer.
- ▶ Oppbevar alt emballasjemateriale utenfor barns rekkevidde og kast dem på en miljøvennlig måte.
- ▶ Ta apparatet ut av emballasjen
- ▶ Fjern alt emballasjemateriale.

10.1 Miljøforhold

Romtemperaturen bør alltid være mellom 10 °C og 43 °C, siden det kan påvirke temperaturen inne i apparatet og energiforbruket. Ikke installer apparatet i nærheten av andre varmeavgivende apparater (ovner, kjøleskap) uten isolasjon.

10.2 Dør-reversibilitet

(Kun modell HTW7720ENMP/HTW7720ENMB)

Før apparatet er permanent installert, kontroller riktig posisjon av dørhengslet. Om nødvendig, se avsnittet DØR-REVERSIBILITET

10.3 Plassbehov

Nødvendig plass når døren åpnes (fig. 10.4)

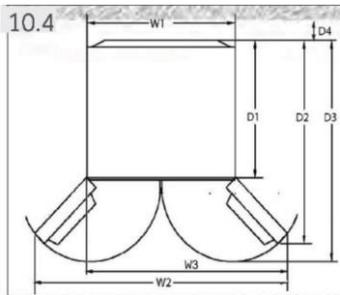

Modell	Bredde i mm			Dybde i mm			Avstand til vegg i mm
	W1	W2	W3	D1	D2	D3	
HTW7720ENMP HTW7720ENMB	700	-	1198,5	600	1140	1322	100
HF7720EWMP HF7720ENMB	700	1188	-	600	887	966	100

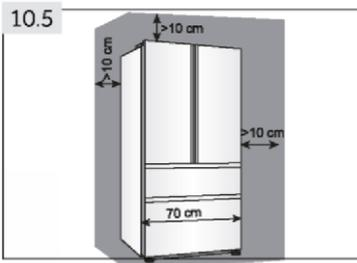

10.4 Ventilasjonstverrsnitt

For å oppnå tilstrekkelig ventilasjon av apparatet av sikkerhetsgrunner, må informasjonen om de nødvendige ventilasjonstverrsnittene følges (fig 10.5)

For et frittstående apparat: dette kjøleapparatet er ikke ment å brukes som et innebygd apparat.

10.5 Justering av apparatet

Apparatet skal plasseres på en flat og solid overflate.

1. Vipp apparatet litt bakover (fig. 10.5).
2. Still føttene til ønsket nivå.
3. Stabiliteten kan kontrolleres ved vekselvis å støtte på diagonalene. Den litt svaiende skal være den samme i begge retninger. Ellers kan rammen deformeres; mulig lekkasje dørpakninger er resultatet. En lav tendens bakover letter lukkingen av døren.

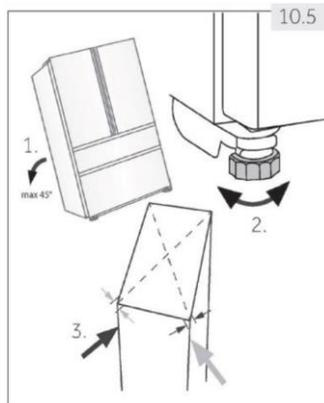

10.6 Finjustering av dørene

Hvis dørene ikke er i ett nivå, kan dette misforholdet rettes ved å følge.

10.6.1 Bruke justerbar fot

Roter den justerbare foten i henhold til retningen til pilen i (fig. 10.6 - 1) for å skru opp eller ned foten.

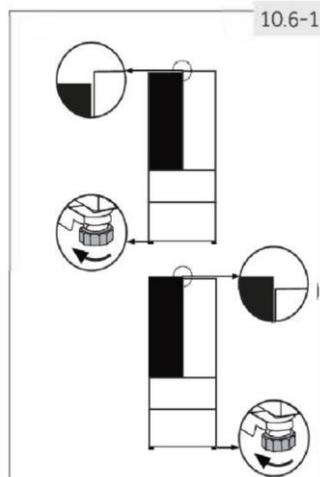

10.6.2 Bruk av avstandsstykker

- ▶ Åpne den øvre døren og løft den.
- ▶ Klipp forsiktig avstandsstykket (vedlagt i tilbehørsposen) i den hvite plastringen på midthengslet for hånd eller med verktøy som tang (fig. 10.6-2). Ikke ripe eller blåse døren.

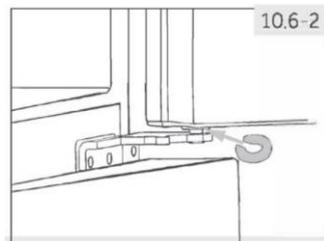

Legge merke til: Utjevning

I fremtidig bruk av kjøleskap, dører ujevnt fenomen kan oppstå til vekten av lagret mat. Deretter må du justere i henhold til metodene ovenfor.

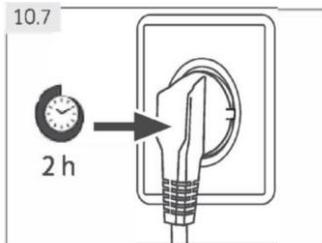

10.7 Ventetid

Til den vedlikeholdsfrie smøleoljen er det plassert i kapselen til kompressoren. Denne oljen kan komme gjennom det lukkede rørsystemet under skråtransport. Før du kobler apparatet til strømforsyningen må du vente 2 timer (fig. 10.7) slik at oljen renner tilbake i kapselen.

10.8 Elektrisk tilkobling

Kontroller før hver tilkobling om:

- ▶ strømforsyning, stikkontakt og sikring passer til typeskiltet.
- ▶ strømuttaket er jordet og ingen multiplugg eller forlenger.
- ▶ støpselet og stikkontakten er strengt i samsvar.

Koble støpselet til en riktig installert stikkontakt.



ADVARSEL!

For å unngå risiko må en skadet strømledning skiftes ut av kundeservice (se garantikortet).

Når du plasserer apparatet, må du sørge for at strømledningen ikke er fanget eller skadet.

Ikke plasser flere bærbare stikkontakter eller bærbare strømforsyninger på baksiden av apparatet.



Pass på å unngå å forårsake brann ved antenning av brennbart materiale.

PLASSERING

Installer dette apparatet på et sted der omgivelsestemperaturen tilsvarer klimaklassen angitt på apparatets typeskilt:

- utvidet temperert: 'dette kjøleapparatet er beregnet på å brukes ved omgivelsestemperaturer fra 10 °C til 32 °C';
- temperatur: 'dette kjøleapparatet er ment å brukes ved omgivelsestemperaturer fra 16 °C til 32 °C';
- subtropisk: 'dette kjøleapparatet er beregnet på å brukes ved omgivelsestemperaturer fra 16 °C til 38 °C';
- tropisk: 'dette kjøleapparatet er beregnet på å brukes ved omgivelsestemperaturer fra 16 °C til 43 °C'.

10.9 Dør-reversibilitet

Før du kobler tindeapparatet til strømforsyningen bør du sjekke om dørsvingen må endres fra høyre (som levert) til venstre, hvis dette er foreskrevet av installasjonsstedet og brukervennligheten.



ADVARSEL!

- ▶ Apparatet er tungt. Du trenger to personer for å utføre dørens vendbarhet.
- ▶ Koble apparatet fra strømmettet før enhver operasjon.
- ▶ Ikke vipp apparatet mer enn 45° for å unngå skade på kjølesystemet.

Monteringstrinn (fig. 10.9):

1. Gi nødvendig verktøy.
2. Koble fra apparatet.

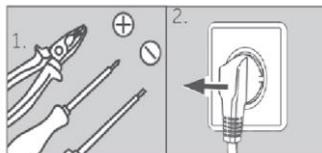

3. Fjern skruene som fester frontpanelet (1) og fjern panelet (2).
Fjern det lille dekselet på frontpanelet fra venstre til høyre side

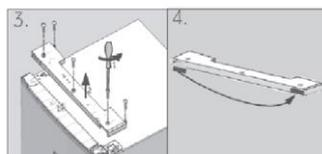

4. Trekk ut tilkoblingskabelen
5. Fjern det øvre hengseldekselet (1) og skru av det øvre hengselet (tre skruer) på høyre side (2)

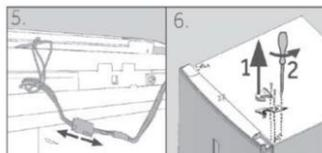

6. Løft den løse kjøleskapsdøren forsiktig av det nedre hengslet
7. Snu døren opp ned, skru av dekselet (1) og dørstopperen (2) med festedel (3)

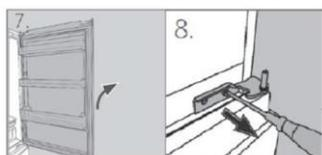

8. Fjern det nedre hengslet på den øvre døren
9. Endre plasseringen av blindpluggene og skruen på siden

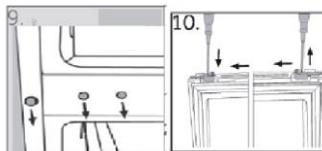

10. Endre dørstopperen fra gjeldende posisjon til motsatt side

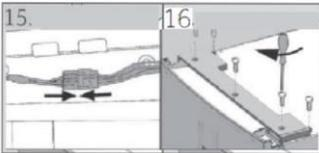
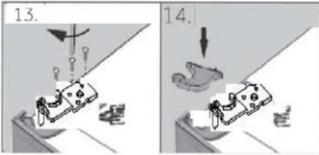
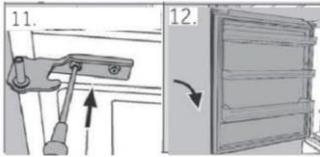

11. Ta ut det nye nedre hengslet på den øvre døren fra tilbehørsvesken og skru den fast på venstre side av apparatet.
12. Løft den øvre døren forsiktig over på det nedre hengselet slik at dreietappen passer inn i hengselrøret.
13. Ta ut det øvre hengslet fra tilbehørsvesken. Sett tilkoblingskabelen gjennom det øvre hengslet og fest det øvre hengslet med de tre skruene på venstre side av apparatet.
14. Sett hengseldekselet over (levert i tilbehørsposen) hengslet.
15. Plugg inn tilkoblingskabelen og sett den inn i åpningen.
16. Skift ut frontpanelet og fest det med de fem skruene Etter bytte av døren, kontroller at dørpakningene sitter riktig på huset og at alle skruene er godt strammet

11.1 Produktblad i henhold til forordning EU nr. 2019/2016

Varemerke	Haier	
Modellidentifikator	HTW7720ENMP HTW7720ENMB	HFW7720EWMP HFW7720ENMB
Kategori av modellen	Kjøleskap-fryser	
Energieffektivitetsklasse	E	
Årlig energiforbruk (kWh/år) ¹⁾	301	302
Volumkjøling (L)	343	337
Volumfrysing (L)	140	140
Stjernerangering		
Temperatur i andre rom > 14 °C	Ikke anvendelig	
Frostfritt system	Ja	
Sikker for strømbuud (t)	12	10
Frysekapasitet (kg/24t)	10	
Klimaklasse	SN.N.ST.T	
Dette apparatet er beregnet for bruk ved en omgivelsestemperatur mellom 10°C og 43°C		
Støyemisjonsklasse og luftbåren akustisk støyutslipp (db(A) re 1pW)	C (37)	
Temperaturøkningstid (t)	12	10
Konstruksjonstype	Frittstående	

¹⁾ basert på standard testresultater i 24 timer. Faktisk energiforbruk vil avhenge av hvordan apparatet brukes og hvor det er plassert

11.2 Ytterligere tekniske data

Totalt volum (L)	483	477
Spenning/frekvens	220-240 V ~ 50 HZ	
Inngangseffekt (W)	120	
Inngangsstrøm (A)	1.5	
Hovedsikring (A)	16	
Kjølevæske/mengde	HTW7720ENMP/HFW7720EWMP: R600a/62g	
Dimensjoner (D/B/H i mm)	675x700x2006	

11.3 Standarder og direktiver

Dette produktet oppfyller kravene i alle gjeldende EU-direktiver med de tilsvarende harmoniserte standardene, som sørger for CE-merking

Vi anbefaler vår Haier kundeservice og bruk av originale reservedeler Hvis du har et problem med apparatet, vennligst sjekk først avsnittet FEILSØKING Hvis du ikke finner en løsning der, vennligst kontakt

- ▶ din lokale forhandler eller
- ▶ Service & Support-området på www.haier.com hvor du kan finne telefonnumre og vanlige spørsmål og hvor du kan aktivere servicekravet

For å kontakte vår tjeneste, sørg for at du har følgende data tilgjengelig Informasjonen finner du på typeskiltet

Modell _____ Serienr. _____

Sjekk også garantikortet som følger med produktet i tilfelle garanti

▶ TILGJENGELIGHET AV RESERVEDELER

Termostater, temperatursensorer, kretskort og lyskilder er tilgjengelige i minst sju år etter at den siste enheten av modellen er markedsført.

Dørhåndtak, dørhengsler, skuffer og kurver i minst sju år og dørpakkinger i minimum ti år, etter å ha brakt den siste enheten av modellen på markedet.

▶ GARANTI

Minimumsgarantien er: 2 år for EU-land, 3 år for Tyrkia, 1 år for Storbritannia, 1 år for Russland, 3 år for Sverige, 2 år for Serbia, 5 år for Norge, 1 år for Marokko, 6 måneder for Algeria, Tunisia ingen juridisk garanti.

▶ TEKNISK ASSISTANSE

For å kontakte teknisk hjelp, kan du gå til nettstedet vårt: <https://corporate.haier-europe.com/en/> Under avsnittet "nettside" velger du produktmerket og landet ditt. Du vil bli omdirigert til det spesifikke nettstedet der du finner telefonnummeret og skjemaet for å kontakte teknisk assistanse.

For generelle forretningsforespørsler, finn adressene våre i Europa nedenfor

European Haier-adresser			
Land*	Postadresse	Land*	Postadresse
Italia	Haier Europe Trading SRL Via De Cristoforis, 12 21100 Varese ITALIA	Frankrike	Haier France SAS 3-5 rue des Graviers 92200 Neuilly sur Seine FRANKRIKE
Spania Portugal	Haier Iberia SL Pg. Garcia Faria, 49-51 08019 Barcelona SPANIA	Belgia-FR Belgia-NL Nederland Luxembourg	Haier Benelux SA Anderlecht Route de Lennik 451 BELGIUM
Tyskland Østerrike	Haier Deutschland GmbH Hewlett-Packard-Str. 4 D-61352 Bad Homburg TYSKLAND	Polen Tsjekkia Ungarn Hellas Romania Russland	Haier Poland Sp.zo.o Al. Jerozolimskie 181B 02 222 Warszawa POLEN
Storbritannia	Haier Appliances UK Co.Ltd. One Crown Square Church Street East Woking, Surrey, GU21 6HR Storbritannia		

*For ytterligere informasjon om produktet, se <https://eprel.ec.europa.eu/> eller skann QR-koden på energimerket som fulgte med apparatet.



HTW7720ENMP_GB_V02_042021

Haier



Bruksanvisning

Kyl- och frysskåp

HTW7720ENMP

HFW7720EWMP

HTW7720ENMB

HFW7720ENMB

SV

Haier

Tack för att du köpte en Haier-produkt.

Läs igenom dessa anvisningar noggrant innan du använder apparaten. Instruktionerna innehåller viktig information som hjälper dig att få ut det bästa av apparaten och garanterar en säker och korrekt installation, användning och underhåll.

Förvara den här bruksanvisningen på en lämplig plats så att du alltid kan läsa den för att använda apparaten på ett säkert och korrekt sätt.

Om du säljer apparaten, ger bort den eller lämnar den kvar när du flyttar, se till att du också lämnar över den här bruksanvisningen så att den nya ägaren kan bekanta sig med apparaten och säkerhetsföreskrifterna.

Förteckning**Varning - Viktig säkerhetsinformation**

Allmän information och tips

Miljöinformation

**Bortskaffande**

Bidra till att skydda miljön och människors hälsa. Lägg förpackningen i lämpliga behållare för att återvinna den. Hjälptill till att återvinna avfall från elektriska och elektroniska apparater. Släng inte apparater märkta med denna symbol med hushållsavfallet. Lämnar in produkten till den lokala återvinningsanläggningen eller kontakta ditt kommunala kontor.

**VARNING!****Risk för skada eller kvävning!**

Köldmedier och gaser måste bortskaffas professionellt. Se till att kylmediekretsens slangar inte är skadade innan de kasseras. Koppla bort apparaten från elnätet. Klipp av nätkabeln och kassera den. Ta bort brickor och lådor samt dörrspärrar och tätningar för att förhindra att barn och husdjur stängs in i apparaten.

1- Säkerhetsinformation.....	4
2- Avsedd användning	8
3- Produktbeskrivning.....	9
4- Kontrollpanel	11
5- Användning.....	12
6- Tips för att spara energi.....	22
7- Utrustning	23
8- Skötsel och rengöring	26
9- Felsökning.....	29
10- Installation.....	32
11- Teknisk data.....	37
12- Kundtjänst.....	38

Innan du slår på apparaten för första gången, läs följande säkerhetsråd!:



VARNING!

Innan apparaten används första gången

- ▶ Se till att det inte finns några transportskador.
- ▶ Ta bort all förpackning och förvara utom räckhåll för barn.
- ▶ Vänta minst två timmar innan du installerar apparaten för att säkerställa att köldmediekretsen är fullt effektiv.
- ▶ Apparaten är tung och ska hanteras av minst två personer.

Installation

- ▶ Apparaten ska placeras på en väl ventilerad plats. Se till att det finns ett utrymme på minst 10 cm över och runt apparaten.
- ▶ Placera aldrig apparaten i ett fuktigt utrymme eller på en plats där vatten kan stänka på apparaten. Rengör och torka vattenstänk och fläckar med en mjuk, ren trasa.
- ▶ Installera inte apparaten i direkt solljus eller i närheten av värmekällor (t.ex. pisar, värmare).
- ▶ Installera och nivellera apparaten på en lämplig plats med hänsyn till användning och storlek.
- ▶ Håll ventilationsöppningarna i apparaten eller i den inbyggda konstruktionen fria från hinder.
- ▶ Kontrollera att den elektriska informationen på typskylten överensstämmer med strömförsörjningen. Om den inte gör det, kontakta en elektriker.
- ▶ Apparaten drivs av en strömförsörjning på 220-240 VAC/50 Hz. Onormala spänningsvariationer kan göra att apparaten inte startar, skada temperaturkontrollen eller kompressorn eller låta konstigt under drift. Om det är så, ska en automatisk regulator installeras.
- ▶ Använd ett separat jordat uttag för strömförsörjningen som är lätt att komma åt. Apparaten måste jordas.
- ▶ Endast för UK: Apparatsens strömkabel är försedd med en 3-polig jordad kontakt som passar ett standarduttag med 3 poler (jordad). Klipp aldrig av eller demontera den tredje polen (jordad). Kontakten ska vara tillgänglig när apparaten är installerad.
- ▶ Använd inte adaptrar och förlängningskablar med flera kontakter.
- ▶ Se till att strömkabeln inte fastnar i kylskåpet. Trampa inte på strömkabeln.
- ▶ Skada inte köldmediekretsen.

**VARNING!****Daglig användning**

- ▶ Den här apparaten kan användas av barn från 8 års ålder och av personer med nedsatt fysisk, sensorisk eller mental förmåga om de har fått handledning eller instruktioner för säker användning och förstår de faror som är inblandade.
- ▶ Håll barn under 3 år borta från apparaten om de inte är under ständig uppsikt.
- ▶ Barn ska inte leka med apparaten.
- ▶ Om kolgas av annan brandfarlig gas läcker ut i närheten av apparaten, stäng av ventilen för den läckande gasen, öppna dörrar och fönster och dra inte ur strömkabeln till kylskåpet eller någon annan apparat.
- ▶ Observera att apparaten är inställd för drift vid ett specifikt temperaturintervall mellan 10 och 43 °C. Det kan hända att apparaten inte fungerar som den ska om den lämnas under en längre tid vid en temperatur över eller under det angivna intervallet.
- ▶ För att förhindra personskada orsakad av fall eller elchock orsakad av kontakt med vatten, ska instabila föremål (tunga objekt, behållare med vatten) inte placeras ovanpå apparaten.
- ▶ Dra inte i dörrhyllorna. Dörren kan dras snett, flaskstället kan dras bort eller så kan apparaten välta.
- ▶ Öppna och stäng dörrarna endast med handtagen. Mellanrummet mellan dörrarna och skåpet är mycket smalt. Lagg inte händerna i dessa områden för att undvika att fingrarna kläms. Öppna eller stäng kylskåpets dörrar endast när inga barn befinner sig inom dörrrens rörelseområde.
- ▶ Förvara eller använd inte brännbara, explosiva eller frätande material i apparaten eller i dess närhet.
- ▶ Förvara inte mediciner, medel med bakterier eller kemikalier i apparaten. Den här apparaten är en hushållsapparat. Det rekommenderas inte att förvara material som kräver strikta temperaturer.
- ▶ Förvara aldrig vätskor i flaskor eller burkar (förutom högprocentiga spritdrycker), särskilt kolsyrade drycker i frysen, eftersom de spricker under frysning.
- ▶ Kontrollera livsmedlens skick om det har skett en uppvärmning i frysen.



VARNING!

Daglig användning

- ▶ Ställ inte in onödigt låg temperatur i kylskåpet. Minustemperaturer kan förekomma vid höga inställningar. Varning: Flaskor kan spricka.
- ▶ Rör inte frysta varor med våta händer (bär handskar). Åt framför allt inte isglass omedelbart efter att den har tagits ut ur frysdelen. Det finns riks att blåsor bildas på grund av köldskador. FÖRSTA hjälpen: håll den skadade kroppsdelen under rinnande kallt vatten. Dra inte undan!
- ▶ Rör inte insidan av frysens förvaringsutrymme när den är i drift, särskilt inte med våta händer, eftersom dina händer kan frysa fast på ytan.
- ▶ Koppla ur apparaten i händelse av strömavbrott eller före rengöring. Vänta i minst 5 minuter innan du startar apparaten igen. Frekventa startar kan skada kompressorn.
- ▶ Använd inte elektriska apparater inuti förvaringsutrymmet för matvaror, om de inte är av en typ som rekommenderas av tillverkaren.

Underhåll/rengöring

- ▶ Barn som utför rengöring och underhåll ska hållas under uppsikt.
- ▶ Koppla bort apparaten från elnätet innan du utför rutinunderhåll. Vänta i minst 5 minuter innan du startar apparaten igen. Frekventa startar kan skada kompressorn.
- ▶ Håll i kontakten, inte kabeln, när du kopplar ur apparaten.
- ▶ Skrapa inte bort frost och is med vassa föremål. Använd inte sprayer, elektriska värmare som värmeelement, hårtork, ångtvättar eller andra värmekällor för att undvika skador på plastdelarna.
- ▶ Använd inte mekaniska hjälpmedel för att skynda på avfrostningen, annat än de som rekommenderas av tillverkaren.
- ▶ Om elsladden skadas måste den bytas av tillverkaren, dennes serviceombud eller liknande kvalificerad person för att undvika faror.
- ▶ Försök inte att reparera, demontera eller modifiera apparaten själv. Kontakta vår kundservice angående reparationer.

**VARNING!****Underhåll/rengöring**

- ▶ Ta bort dammet på baksidan av enheten minst en gång om året för att undvika brandrisk och ökad energiförbrukning.
- ▶ Spruta eller spola inte i eller på apparaten under rengöringen.
- ▶ Använd inte vattenspray eller ånga för att rengöra apparaten.
- ▶ Rengör inte de kalla glashyllorna med hett vatten. Plötsliga temperaturförändringar kan göra att glaset spricker.

Information om köldmediegas**VARNING!**

Apparaten innehåller det brandfarliga köldmediet ISOBUTANE (R600a). Se till att köldmediekretsen inte skadas under transport eller installation. Läckande köldmedium kan orsaka ögonskador eller antändas. Om en skada har uppstått: håll borta från öppna eldkällor, ventiler rummet ordentligt, koppla inte in eller dra ut nätsladdarna till apparaten eller någon annan apparat. Informera kundtjänsten.

Om ögonen kommer i kontakt med köldmediet, skölj dem omedelbart under rinnande vatten och kontakta omedelbart en ögonspecialist.

**FÖRSIKTIGHET!**

När du stänger dörren ska den vertikala dörrbalken på den vänstra dörren böjas inåt. (1).

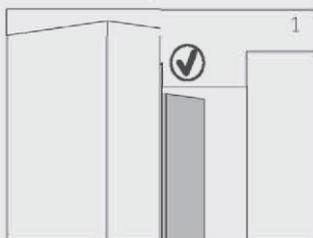

Om du försöker stänga den vänstra dörren och den vertikala dörrbalken inte är böjd (2), bör du böja den först, annars kommer dörrbalken att träffa fästaxeln eller den högra dörren. På så sätt uppstår en skada på dörrbalken eller ett läckage.

Det finns en värmetråd inuti den vertikala dörrbalken. Ytans temperatur kommer att stiga något, vilket är normalt och påverkar inte kylskåpets funktion

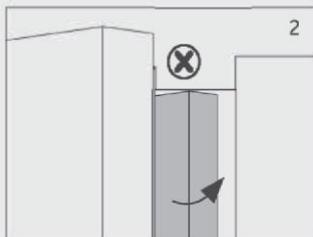

2.1 Avsedd användning

Den här apparaten är avsedd för att kyla och frysa mat. Den har utformats uteslutande för användning i torra miljöer för hemmabruk. Den är inte avsedd för kommersiell eller industriell användning.

Det är inte tillåtet att ändra eller modifiera anordningen. Oavsiktlig användning kan orsaka faror och förlust av garantin.

2.2 Tillbehör

Kontrollera tillbehören och litteraturen i enlighet med denna lista (fig.:2.2):



* HTW7720ENMP /HTW7720ENMB



Uppmärksamma: Skillnader

På grund av tekniska förändringar och olika modeller kan vissa illustrationer i den här bruksanvisningen skilja sig från din modell.

Bild på apparaten (fig. 3)

Modell: HFW7720EWMP /HFW7720ENMB

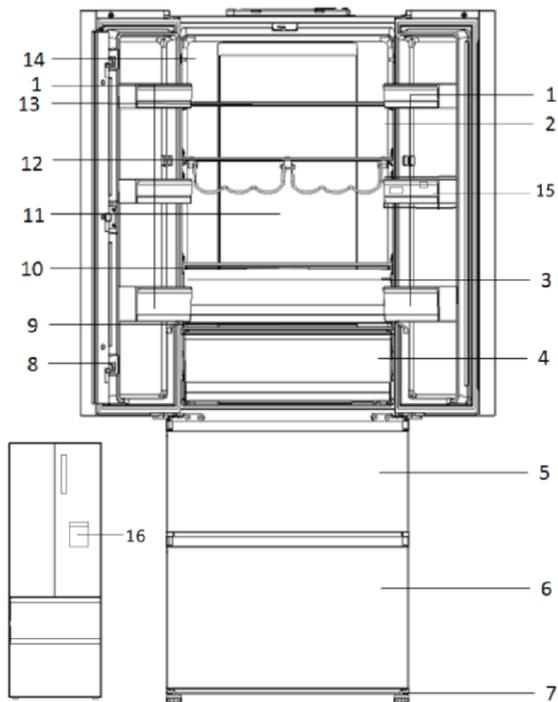

- | | | | |
|---|------------------------------------|----|-------------------------------|
| 1 | Dörrhyllor | 9 | Glaslock till My Zone-låda |
| 2 | O.K.-temperaturindikator (tillval) | 10 | Glaslock till Humidity-låda |
| 3 | Humidity Zone-låda | 11 | Bakre lampa |
| 4 | My Zone-låda | 12 | Flaskställ |
| 5 | Övre frysförvaringslåda | 13 | Glashylla |
| 6 | Nedre frysförvaringslåda | 14 | Märkskylt |
| 7 | Justerbara fötter | 15 | Vattentank (HFW7720EWMP) |
| 8 | Dörrbalk | 16 | Vattendispenser (HFW7720EWMP) |

3- Produktbeskrivning

SV

Modell: HTW7720ENMP /HTW7720ENMB

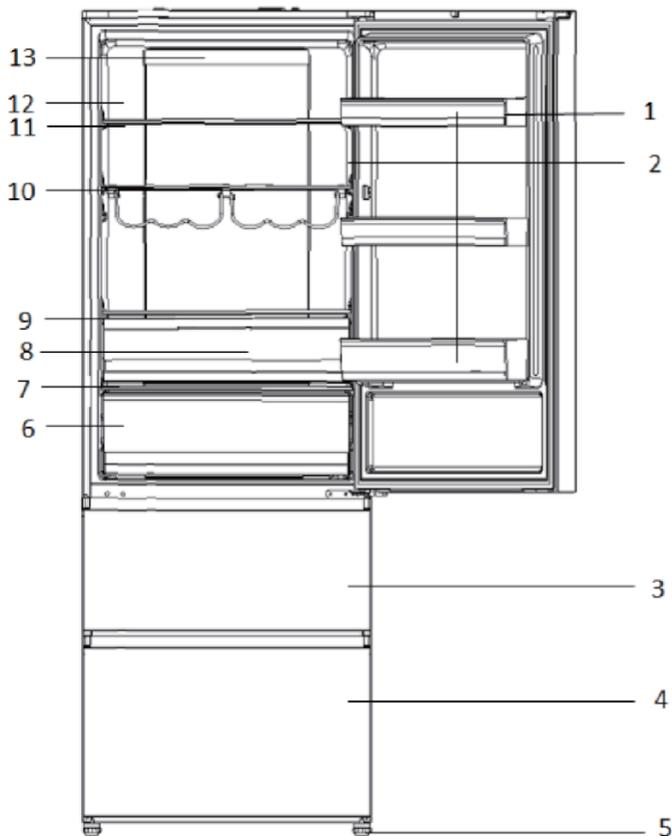

- | | | | |
|---|----------------------------------|----|-----------------------------|
| 1 | Dörrhyllor | 9 | Glaslock till Humidity-låda |
| 2 | OK-temperaturindikator (tillval) | 10 | Flaskställ |
| 3 | Övre frysförvaringslåda | 11 | Glashylla |
| 4 | Nedre frysförvaringslåda | 12 | Märkskylt |
| 5 | Justerbara fötter | 13 | Bakre lampa |
| 6 | My Zone-låda | | |
| 7 | Glaslock till My Zone-låda | | |
| 8 | Humidity Zone-låda | | |

Kontrollpanel (fig. 4)

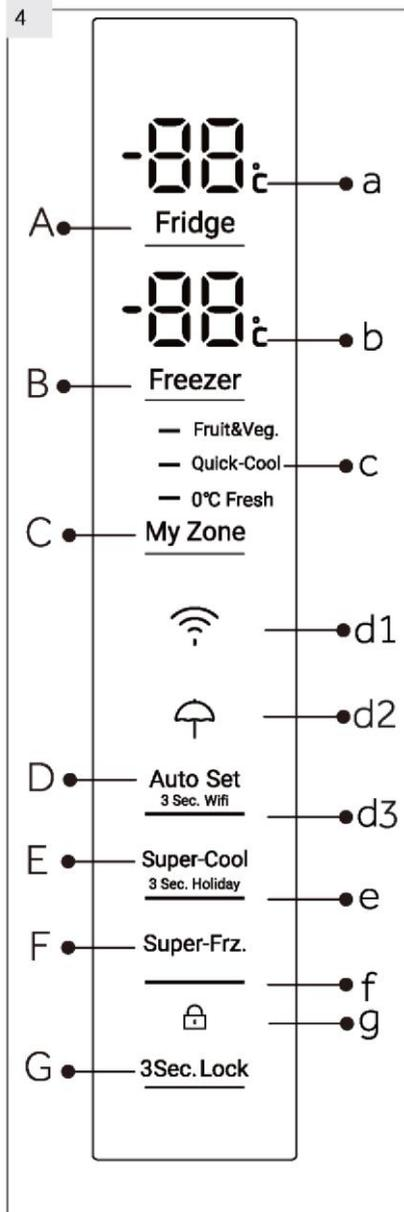
**Knappar:**

- A Temperaturinställning för kylskåp
- B Temperaturinställning för frys
- C My Zone-inställning
- D Auto Set-läge och Wifi-funktion på/av
- E Funktion Super Cool och Holiday på/av
- F Super Freeze-funktion på/av
- G Panel lås/lås upp

Indikatorer:

- a Temperatur i kylutrymme
- b Temperatur frysdelen
- c My Zone-funktion
- d1 Wifi-funktion
- d2 Holiday-funktion
- d3 Auto Set-läge
- e Super-Cool-funktion
- f Super-Freeze-funktion
- g Panellås

5.1 Innan apparaten används första gången

- ▶ Ta bort allt förpackningsmaterial, förvara det utom räckhåll för barn och kassera det på ett miljövänligt sätt.
- ▶ Rengör apparatens in- och utsida med vatten och ett mildt rengöringsmedel innan du lägger in mat i den.
- ▶ Vänta minst 2 timmar innan du ansluter apparaten till strömförsörjningen efter att den har installerats och rengjorts. Se avsnitt INSTALLATION.
- ▶ Förkyl facken ordentligt genom att ställa in de högre kylinställningarna innan du fyller dem med mat. Funktionen Super-Freeze hjälper till att kyla ner frysdelen snabbt.
- ▶ Kylskåpets och frysens temperatur ställs och ställs automatiskt in på 5 °C respektive -18 °C. Det är de rekommenderade inställningarna. Om man önskar går det att manuellt ändra de inställda temperaturerna. Se LÅGET MANUELL JUSTERING.

5.2 Sensorknappar

Knapparna på kontrollpanelen är sensorknappar som reagerar redan vid lätt beröring med fingret.

5.3 Slå på/av apparaten

Apparaten är i drift så snart den ansluts till strömförsörjningen.

När apparaten sätts på för första gången visas visas de aktuella temperaturerna i kylskåpet och frysen ("a" och "b"). Displayen blinkar. Om dörrarna är stängda stängs den av efter 30 sekunder. Kanske är panellåset aktiverat.



Uppmärksamma: Förinställningar

- ▶ Apparaten är förinställd på den rekommenderade temperaturen på 5 °C (kylskåp) och -18 °C (frysdel). Under normala omgivningsförhållanden behöver du inte ställa in en temperatur.
- ▶ Förinställningsfunktionen för My Zone-lådan är Fruit&Veg.
- ▶ När apparaten sätts på efter att ha kopplats bort från elnätet kan det ta upp till 12 timmar innan den uppnår rätt temperatur.

Töm apparaten innan du stänger av den. För att stänga av apparaten drar du ut sladden ur eluttaget.

5.4 Standbyläge

Displayen stängs av automatiskt 30 sekunder efter att du tryckt på en knapp. Displayen låses automatiskt. Den tänds automatiskt när du trycker på en knapp eller öppnar en dörr/låda.

5.5



5.5 Lås/lås upp panel



Uppmärksamma: Panellås

Kontrollpanelen blockeras automatiskt mot aktivering om ingen knapp berörs i 30 sekunder. För alla inställningar måste kontrollpanelen vara upplåst

- ▶ Tryck på knappen "G" i 3 sekunder för att blockera alla panelelement från aktivering (fig. 5.5). Den tillhörande indikatorn "d" visas nu.
- ▶ För att låsa upp tryck på knappen igen.

5.6 Larm för öppen dörr

När en av kylskåpets dörrar är öppen i mer än 1 minut, ljuder larmet för dörröppning. Larmet slutar att låta när dörren stängs. Om dörren lämnas öppen i mer än 7 minuter släcks ljuset i kylskåpet och kontrollpanelen automatiskt.

5.7 Välj arbetsläge

Du kan behöva välja ett av följande två sätt att ställa in apparaten:

5.7.1-1



5.7.1-2

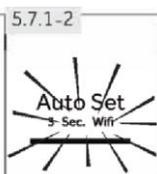

5.7.1 Auto Set-läge

Om du inte har några särskilda krav rekommenderar vi att du använder Auto Set-läget. I detta läge kan apparaten automatiskt justera temperaturinställningen i enlighet med den omgivande temperaturen och temperaturförändringar i apparaten. Den här funktionen är helt hand-free.

1. Lås upp panelen genom att trycka på knappen "G" om den är låst (fig. 5.5)
2. Tryck på knappen "D" (fig 5.7.1.1)
3. Indikatorn "d3" lyser och funktionen är aktiverad (fig. 5.7.1-2).

Genom att upprepa ovanstående steg eller välja en annan funktion kan denna funktion stängas av igen.

5.7.2 Läget Manuell justering

Om du vill justera temperaturen manuellt för att förvara ett visst livsmedel kan du ställa in temperaturen med hjälp av en temperaturjusteringsknapp:



Uppmärksamma: Konflikt med andra funktioner

Temperaturen kan inte justeras om någon annan funktion (Super-Cool, SuperFreeze, Holiday eller Auto Set) är aktiverad eller om displayen är låst. Motsvarande indikator blinkar tillsammans med en summer

5.7.2.1 Justera temperaturen för kylan

1. Lås upp panelen genom att trycka på knappen "G" om den är låst (fig. 5.5).
2. Tryck på knappen "A" (Kylskåp) för att välja kyldel. Den faktiska temperaturen i kyldelen visas (fig. 5.7.2-1).
3. Tryck på knappen "A" (Kylskåp) i tur och ordning tills önskat temperaturvärde blinkar (fig. 5.7.2-2). En signal låter vid varje knapptryckning. Temperaturen minskar i sekvenser om 1 °C, från minst 1 °C till högst 9 °C. Den optimala temperaturen i kylan är 5 °C. Kallare temperaturer innebär onödig energiförbrukning.
4. Tryck på valfri knapp, utom "A" (Kylskåp), för att bekräfta, eller så bekräftas inställningen automatiskt efter 5 sekunder. Den visade temperaturen slutar blinka.

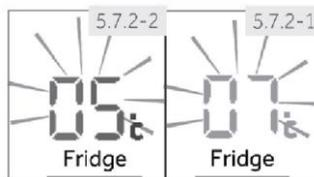

5.7.2.2 Justera temperaturen för frysen

1. Lås upp panelen genom att trycka på knappen "G" om den är låst (fig. 5.5).
2. Tryck på knappen "B" (Frys) för att välja frysdelen. Den faktiska temperaturen i frysdelen visas (fig. 5.7.2-3).
3. Tryck på knappen "B" (Frys) i tur och ordning tills önskat temperaturvärde blinkar (fig. 5.7.2-4). En signal låter vid varje knapptryckning. Temperaturen ökar i sekvenser om 1 °C från -14 °C till -24 °C. Den optimala temperaturen i frysen är -18 °C. Kallare temperaturer innebär onödig energiförbrukning.
4. Tryck på valfri knapp, utom "B" (Frys), för att bekräfta, eller så bekräftas inställningen automatiskt efter 5 sekunder. Den visade temperaturen slutar blinka.

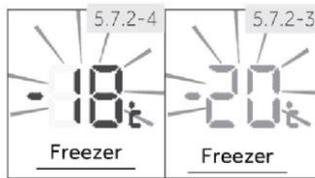

Uppmärksamma: Påverkan på temperaturen

Inomhustemperaturer påverkas av följande faktorer:

- ▶ Omgivningstemperatur
- ▶ Frekvens av dörröppning
- ▶ Mängden förvarade livsmedel
- ▶ Installation av apparaten

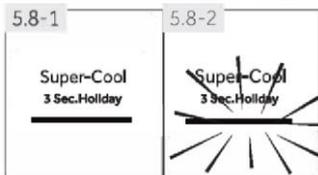

5.8 Super-Cool-funktion

Super-Cool-funktionen är lämplig om du ska förvara en stor mängd mat (till exempel precis efter inköp). Super-Cool-funktionen kylvlar snabbt ned färiska matvaror och skyddar de varor som finns i kylskåpet från att värmas. När funktionen startar är temperaturen nästan +1 °C.

1. Lås upp panelen genom att trycka på knappen "G" om den är låst (fig. 5.5).
2. Tryck på knappen "E" (Super-Cool) (fig.5.8.-1).
3. Indikatorn "e" lyser och funktionen är aktiverad (fig 5.8.-2).

Genom att upprepa ovanstående steg eller välja en annan funktion kan denna funktion stängas av igen.



Uppmärksamma: Automatisk avstängning

Funktionen avslutas automatiskt när funktionen har varat i mer än 4 timmar.

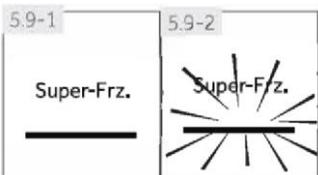

5.9 Super-Freeze-funktion

Färisk mat ska frysas så snabbt som möjligt. På så sätt bevaras det bästa näringsvärdet, utseendet och smaken. Super-Freeze-funktionen fryser snabbt ned färiska matvaror och skyddar de varor som finns i frysen från att värmas. Om du behöver frysa in en stor mängd mat på en gång rekommenderar vi att du ställer in Super-Freeze-funktionen på 24 timmar innan du lägger in varorna för förvaring. När funktionen startar är temperaturen lägre än -24 °C.

1. Lås upp panelen genom att trycka på knappen "G" om den är låst (fig. 5.5).
2. Tryck på knappen "F" (Super-Freeze) (fig.5.9.-1).
3. Indikatorn "f" tänds och funktionen är aktiverad (fig.5.9.-2).

Genom att upprepa ovanstående steg eller välja en annan funktion kan denna funktion stängas av igen.



Uppmärksamma: Automatisk avstängning

Super-Freeze-funktionen stängs automatiskt av efter 50 timmar. Apparaten drivs sedan med den tidigare inställda temperaturen.

5.10 Holiday-funktion

Den här funktionen ställer in kylskåpets temperatur permanent på 17 °C.

Detta gör att man kan ha kylskåpsdörren stängd när det är tomt utan att det börjar lukta illa eller att det uppstår mögel vid längre frånvaro (t.ex. under semestern). Den här inställningen utesluter frysdelen.

1. Lås upp panelen genom att trycka på knappen "G" om den är låst (fig. 5.5).
2. Tryck på knappen "E" (Super-Cool) i 3 sekunder (fig. 5.10). Indikatorn "d2" lyser och funktionen är aktiverad.

Genom att upprepa ovanstående steg eller välja en annan funktion kan denna funktion stängas av igen.



! VARNING!

I Holiday-funktionen. Inställningen av ikonerna "Fruit&Veg, Quick Cool, 0°C Fresh" i Myzone kommer att stängas av och temperaturen i Myzone kan inte justeras. Kylskåpsfacket och Myzone visas i den tidigare inställningen när du lämnar Holiday-funktionen.

5.11 My Zone-låda

Kyldelen är utrustad med en My Zone-låda (fig. 5.11).

Följande funktioner är tillgängliga:

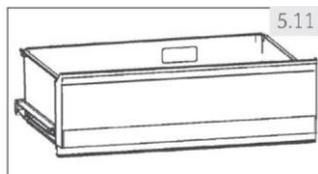

5.11.1 Funktionen Fruit & Veg.

Denna funktion är lämplig för att förvara färska frukter och grönsaker.



Uppmärksamma: Fruit & Veg.-funktion

Köldkänslig frukt som ananas, avokado, bananer, grapefrukter och grönsaker som potatis, auberginer, bönor, gurkor, zucchini, tomat och ost bör inte förvaras i My Zone-lådan.

5.11.2 Funktionen 0 °C Fresh

Denna funktion ställer in temperaturen i MyZone-lådan till 0 °C. Lämplig för förvaring av färska livsmedel som kött eller fisk. De flesta livsmedel håller sig färska vid 0 °C, men inte frysta.



Uppmärksamma: 0 °C Fresh-funktion

- På grund av köttets olika vatteninnehåll kommer kött med mer fukt att frysas vid lägre temperaturer än 0 °C. Kött som styckats omedelbart bör förvaras i en My-Zone-låda med en temperatur på minst 0 °C.

5.11.3 Q-Cool (Quick-Cool)

Denna funktion gör det möjligt att förvara produkter som ost, färsk pasta och mjölkprodukter. Temperaturen i MyZone-delen är inställd på +2 °C.

i Uppmärksamma: MyZone-låda

- ▶ En av de tre funktionerna i My Zone-delen måste alltid vara aktiverad
- ▶ Använd Q Cool-funktionen för att minska kylens temperatur. Använd Fruit & Veg.-funktionen för att öka den.

5.11.4



5.11.4 Välj funktion för MyZone-låda

1. Lås upp panelen genom att trycka på knappen "G" om den är låst (fig. 5.5)
2. Tryck på "C" (MyZone) tills den önskade funktionen "c" blinkar (fig. 5.11.4).
3. Efter några sekunder lyser indikatorn "c" permanent och inställningen är bekräftad.

5.12

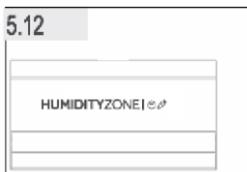

5.12 HUMIDITYZONE

HUMIDITY ZONE-lådan är avsedd för förvaring av sallader, frukt och grönsaker.

5.13 Tips om förvaring av färsk mat

5.13.1 Förvaring i kylskåpet

Håll ditt kylskåps temperatur under 5 °C

- ▶ Varm mat måste kylas ned till rumstemperatur innan den placeras i kylskåpet
- ▶ Matvaror som förvaras i kylskåp ska tvättas och torkas innan de förvaras
- ▶ Matvaror som ska förvaras bör förslutas ordentligt för att undvika att det börjar lukta eller ändrar smak
- ▶ Förvara inte alltför stora mängder livsmedel. För en mer homogen kylning ska utrymme lämnas mellan matvarorna så att kall luft kan cirkulera fritt
- ▶ Mat som äts dagligen bör förvaras längst fram på hyllan.
- ▶ Lämnna ett mellanrum mellan matvarorna och de inre väggarna, så att luften kan cirkulera. Var noga med att inte förvara livsmedel mot den bakre väggen. De kan då frysa fast mot den. Undvik direktkontakt mellan mat (särskilt fet/oljig eller sur mat) och kylskåpets interiör, eftersom olja/syra kan fräta sönder materialet. Om du upptäcker spill från oljig/sur mat ska det tas bort snarast
- ▶ Fryst mat kan försiktigt tinas upp i kylskåpet. Detta sparar energi.

- ▶ Obehagliga lukter inne i kylskåpet är ett tecken på att något har spillts ut och att man måste göra rent skåpet. Se avsnittet SKÖTSEL OCH RENGÖRING
- ▶ Olika livsmedel bör placeras i olika områden beroende på deras egenskaper (fig 5.13-1)

- 1 Inlagd mat, konserver osv.
- 2 Smör, ost, ägg, kryddor osv.
- 3 Mellanmål osv.
- 4 Vin, champagne osv.
- 5 Ägg, konserver, kryddor osv.
- 6 Pasta, mjölk, tofu, mejeriprodukter osv.
- 7 Humidity Zone: sallad, frukt och grönsaker
- 8 Dryck/livsmedel på flaska
- 9 My Zone-låda Frukt, grönsaker, sallad (Fruit & Veg.) konserverade drycker (S-Cool)
Råa färska livsmedel (0°C Fresh)

- 1 Inlagd mat, konserver osv.
- 2 Smör, ost, ägg, kryddor osv.
- 3 Mellanmål osv.
- 4 Vin, champagne osv.
- 5 Ägg, konserver, kryddor osv.
- 6 Pasta, mjölk, tofu, mejeriprodukter osv.
- 7 Humidity Zone: sallad, frukt och grönsaker
- 8 Dryck/livsmedel på flaska
- 9 My Zone-låda Frukt, grönsaker, sallad (Fruit & Veg.) konserverade drycker (S-Cool)
Råa färska livsmedel (0°C Fresh)
- 10 Vattentank: För förvaring av dricksvatten (HFW7720EWMP)

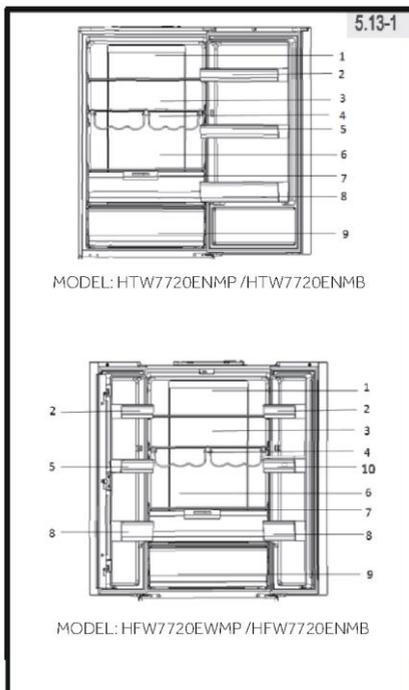

5.13.2 Förvaring i frysdelen

- ▶ Håll frystemperaturen på -18 °C.
- ▶ 24 timmar före infrysning slå på Super-Freeze-funktionen; - för små mängder mat räcker det med 4-6 timmar..
- ▶ Het mat måste kylas ned till rumstemperatur innan den placeras i frysdelen.
- ▶ Mat delas upp i mindre portioner/bitar fryser snabbare och blir lättare att tina upp och tillaga. Den rekommenderade vikten per portion är mindre än 2,5 kg
- ▶ Det är bättre att förpacka maten innan den placeras i frysen. Förpackningens utsida måste vara torr för att undvika att påsarna klibbar ihop. Förpackningsmaterial ska vara luktfritt, lufttätt och giftfritt.
- ▶ För att undvika att förvaringsperioderna löper ut bör du notera frysdatum, tidsgräns och namn på livsmedlet på förpackningen i enlighet med förvaringsperioderna för olika livsmedel.
- ▶ **WARNING!** Syra, alkali och salt etc. kan fräta sönder frysens innerbeläggning. Placera inte livsmedel med dessa ämnen (t.ex. havsfisk) direkt på den inre ytan. Saltvatten i frysen ska tas bort omedelbart.
- ▶ Överskrid inte de förvaringstider som rekommenderas av tillverkarna. Ta bara ut den nödvändiga mängden mat ur frysen.
- ▶ Konsumera den tinade maten snabbt. Upptinade livsmedel kan inte frysas in igen om de inte först tillagas. De kan annars vara mindre ätbara.
- ▶ Förvara inte mycket stora mängder färska matvaror i frysdelen. Se frysens fryskapacitet – Se TEKNISKA DATA eller data på typskylten.
- ▶ Mat kan förvaras i frysen vid en temperatur på minst -18 °C i 2 till 12 månader, beroende på typ av livsmedel (t.ex. kött: 3–12 månader, grönsaker: 6–12 månader)
- ▶ När du fryser in färska livsmedel ska du undvika att de kommer i kontakt med redan frysta livsmedel. Risk för upptining!

5.13.3 När du förvarar kommersiellt frysta livsmedel bör du följa dessa riktlinjer:

- ▶ Följ alltid tillverkarnas riktlinjer för hur länge du ska förvara maten. Överskrid inte dessa riktlinjer!
- ▶ Försök att hålla tiden mellan inköp och förvaring så kort som möjligt för att bevara livsmedlens kvalitet.
- ▶ Köp fryst mat som har förvarats vid en temperatur på -18 °C eller lägre.
- ▶ Undvik att köpa livsmedel som har is eller frost på förpackningen – det tyder på att produkterna delvis har tinats upp och sedan frysts igen. Detta påverkar kvaliteten på maten.

5.14.1 Vattendispenser (hfw7720ewmp)

Med vattendispensern (fig.5.14.1) kan du tappa upp kallt dricksvatten. Vattentanken ska rengöras före första användningen (se avsnittet SKÖTSEL OCH RENGÖRING).



VARNING!

Använd endast dricksvatten.

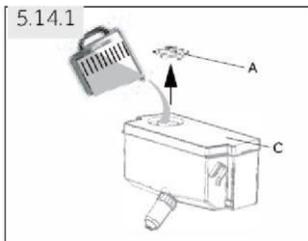

1. Se till att vattentanken är ordentligt insatt (se avsnittet UTRUSTNING)
2. Vrid och lyft det runda locket (A) och häll färskt dricksvatten i vattentanken.
3. Fyll endast vatten upp till markeringen (1,8 l); eftersom det kan rinna över när dörren öppnas och stängs.
4. Stäng det runda locket tills det klickar på plats.



VATTENDISPENSER

- ~ Innan du fyller på, häll ut överblivet vatten och rengör vattentanken.
- ~ När du inte behöver vatten på en längre tid kan du tömma vattenbehållaren och sätta in den rengjorda behållaren.
- ~ Locket (C) på vattentanken används dessutom för att spara energi. Om du inte tänker använda vattendispensern under en längre tid bör du ändå installera locket för att bättre isolera och spara energi.

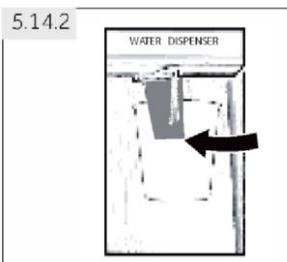

5.14.2 Få vatten från dispensern

1. Ställ ett glas under vattenpipen.
 2. Tryck glaset försiktigt mot vattendispenserns spak.
- Se till att glaset är i linje med dispensern för att förhindra att vatten stänker ut.

5.15 Wi-Fi-lägesinställning

I APP-HOPKOPPLINGSLÄGE

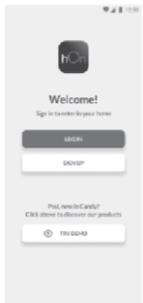
<p>Steg 1</p> <ul style="list-style-type: none"> • Ladda ner hOn-appen i butikerna    	
<p>Steg 2</p> <ul style="list-style-type: none"> • Skapa ditt konto i hOn-appen eller logga in om du redan har ett konto 	<p>Steg 3</p> <ul style="list-style-type: none"> • Följ instruktionerna för hopkoppling i hOn-appen 

PRODUKTINFORMATION

Så här aktiverar du Wi-Fi-modulen:

- Tryck på knappen "D" på kontrollpanelen i 3 sekunder för att aktivera Wi-Fi-modulen.
- Wi-Fi-modulen är påslagen, Wi-Fi-ikonen börjar blinka
- Om kylskåpet är registrerat men Wi-Fi är avstängt blinkar ikonen
- Om kylskåpet är registrerat och anslutet är Wi-Fi-ikonen alltid på
- För att återställa Wi-Fi, tryck på knappen "D" på kontrollpanelen i 3 sekunder



Tips för att spara energi

- ▶ Se till att apparaten är ordentligt ventilerad (se INSTALLATION).
- ▶ Installera inte apparaten i direkt solljus eller i närheten av värmekällor (t.ex. spisar, värmare).
- ▶ Undvik onödigt låga temperaturer i apparaten. Energiförbrukningen ökar ju lägre temperaturen i apparaten är inställd.
- ▶ Funktioner som SUPER-FREEZE eller SUPER-COOL förbrukar mer energi.
- ▶ Låt varm mat svalna innan du placerar den i apparaten.
- ▶ Öppna apparatens dörr så lite och så kort som möjligt.
- ▶ Fyll inte på med för mycket för att inte hindra luftflödet.
- ▶ Undvik luft i livsmedelsförpackningen.
- ▶ Håll dörrtätningarna rena så att dörren alltid stängs korrekt.
- ▶ Frys fryst mat i kylförvaringsfacket.
- ▶ Den mest energibesparande konfigurationen kräver att lådor, matlådor och hyllorna placeras i ett fabriksfräscht skick i apparaten och att maten placeras utan att blockera kanalens luftutsläpp.

i Uppmärksamma: Skillnader beroende på modell

På grund av olika modeller har din produkt kanske inte alla följande funktioner. Se kapitel PRODUKTBESKRIVNING.

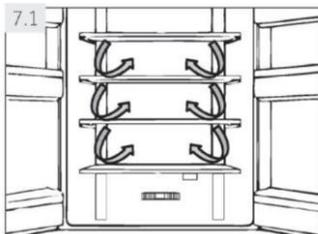

7.1 Luftflöde i sidled

Kylskåpet är utrustat med ett lateralt luftflödessystem. Varje hyllplan har luftflöden (fig. 7.1). Detta bidrar till att hålla en jämn temperatur för att se till att maten hålls fräschare längre.



7.2 Justerbara hyllor

Hyllornas höjd kan justeras för att passa dina förvaringsbehov.

1. Om du vill flytta en hylla tar du först bort den genom att lyfta upp dess bakre kant (1) och dra ut den (2) (fig. 7.2).
2. För att återmontera den, sätt den på klackarna på båda sidorna och skjut den till det bakersta läget tills baksidan av hyllan är fast i skårona på sidorna

i Uppmärksamma: Hyllor

Se till att hyllan ligger plant.

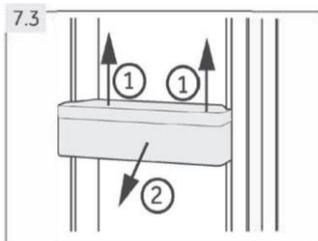

7.3 Avtagbara dörrhyllor

Dörrhyllorna kan tas bort för rengöring:

Placera händerna på vardera sidan om hyllan, lyft upp den (1) och dra ut den (2) (fig. 7.3).

Sätt tillbaka dörrhyllan genom att göra på omvänt sätt.

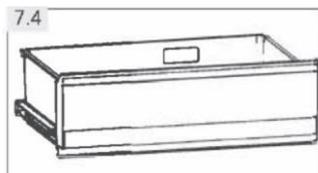

7.4 My Zone-låda

För att använda och ställa in My Zone-utrymmet (fig. 7.4) se avsnittet ANVÄND (My Zone-låda).

7.5 TILLVAL:**OK-temperaturindikator**

OK-temperaturindikatorn (fig. 7.5) kan användas för att fastställa temperaturer under +4 °C. Sänk gradvis temperaturen om skylten inte visar "OK".



7.5

**Uppmärksamma: OK-dekal**

När apparaten är påslagen kan det ta upp till 12 timmar innan den uppnår rätt temperatur.

7.6 Avtagbar fryslåda

För att ta ut lådan, dra ut den maximalt (1), lyft och ta bort den (2) (fig. 7.6).

Sätt tillbaka lådan genom att göra på omvänt sätt.

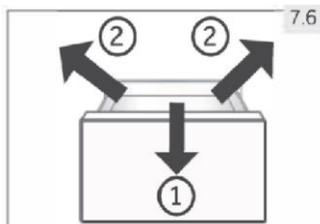

7.6

7.7 Avtagbar vattentank**(HFW7720EWMP)**

Vattentanken (fig. 7.7) kan tas bort och återinstalleras för rengöring på samma sätt som dörrhyllorna.

Sätt i vattentanken

Placera vattentanken i ett läge att vattenutloppet (B) passar in i dörrrens öppning. Se till att vattentanken är låst.

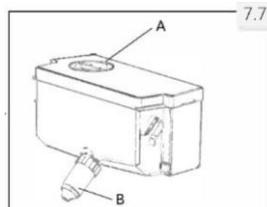

7.7

**Uppmärksamma:**

- ~ Om vattentanken inte sätts in på rätt sätt kan det droppa vatten från anslutningen.
- ~ Använd inte överdriven kraft när du tar bort eller installerar vattentanken för att undvika tanken skadas.

7.8 3D-fryslåda

Fryslådorna (fig. 7.8) kan dras ut rakt och helt. De är monterade på lätttrullade teleskopiska skenor, så att du bekvämt kan förvara och ta ut varorna. Tack vare den automatiska dörrstängningsmekanismen är hanteringen enkel och du sparar energi

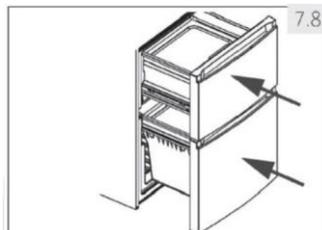

7.8

**VARNING!**

Överbelasta inte lådorna: Maximal belastning för varje låda: 35 kg!.

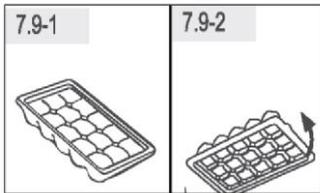

7.9 Bricka för isbitar

1. Fyll brickan 3/4 med vatten och placera den i en av frysens förvaringslådor (fig. 7.9-1)
2. Vrid brickan något eller håll den under rinnande vatten för att lossa isbitarna (fig. 7.9-2)

7.10 Daylight

Lysdioderna i apparaten tänds när dörren öppnas. Ljusets prestanda påverkas inte av någon av apparatens övriga inställningar



7.11 Fällbart flaskställ

För normal användning

1. Dra ner fästena på flaskstället (fig. 7.11-1)
2. Placera flaskorna i stället (fig 7.11-2)

När flaskstället inte används kan det fällas tillbaka för att spara utrymme.

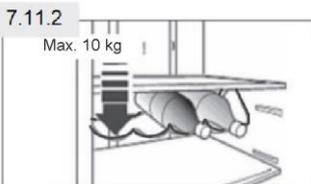

VARNING!

Se till att flaskornas totala vikt inte överstiger 10 kg



7.12 HUMIDITY ZONE

För användning av HUMIDITY ZONE-utrymmet (fig 7.12) se avsnittet ANVÄNDNING (HUMIDITY ZONE).

VARNING!

Innan rengöring ska apparaten kopplas bort från strömförsörjningen

8.1 Allmänt

Rengör apparaten när det inte förvaras någon mat eller bara lite mat.

För god skötsel och för att undvika dålig lukt från förstörd mat bör apparaten rengöras var fjärde vecka

VARNING!

- ▶ Rengör inte apparaten med hårda borstar, stålborstar, rengöringsmedelspulver, bensin, amylacetat, aceton och liknande organiska lösningar, sura eller alkaliska lösningar. Rengör med ett speciellt rengöringsmedel för kylskåp för att undvika skador.
 - ▶ Spruta eller spola inte i eller på apparaten under rengöringen.
 - ▶ Använd inte vattenspray eller ånga för att rengöra apparaten.
 - ▶ Rengör inte de kalla glashyllorna med hett vatten. Plötsliga temperaturförändringar kan göra att glaset spricker.
 - ▶ Rör inte insidan av frysens förvaringsutrymme, särskilt inte med våta händer, eftersom dina händer kan frysa fast på ytan.
 - ▶ Vid uppvärmning ska du kontrollera frysta varors tillstånd.
-
- ▶ Håll alltid dörrpackningen ren.
 - ▶ Rengör apparatens insida och hölje med en svamp fuktad med varmt vatten och neutralt rengöringsmedel (fig. 8.1).
 - ▶ Skölj av och torka med en mjuk trasa.
 - ▶ Inga delar av apparaten får köras i diskmaskin.
 - ▶ Rengör tillbehöret endast med varmt vatten och mildt neutralt rengöringsmedel.
 - ▶ Vänta i minst 5 minuter innan du startar apparaten igen. Frekventa startar kan ska kompressorn.



8.2 Avfrostning

Avfrostning av kyl- och frysutrymmet sker automatiskt: det krävs ingen manuell åtgärd

8.3 Byte av bakre lampa

VARNING!

Byt inte den bakre lampan själv. Den får endast bytas ut av tillverkaren eller en auktoriserad serviceverkstad

Lampan som ljuskälla har låg energiförbrukning och lång livslängd. Om det finns några avvikelser, kontakta kundtjänst, se avsnittet KUNDTJÄNST.

Parametrar för lampan:

Spänning 12V: Maxeffekt 12W

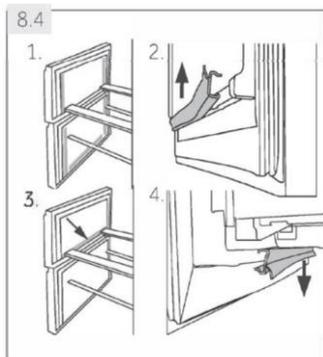

8.4 Avtagbara extra dörrpackningar

Det finns sex extra dörrpackningar på den övre och nedre fryslådan.

1. Placera de fem angivna dörrpackningarna på den övre och nedre fryslådan (fig. 8.4-1.)
2. Se till att de böjda delarna av packningarna pekar inåt när du fäster dem (fig. 8.4-2.).
3. Placera den nedre packningen på den övre lådan enligt anvisningarna (fig. 8.4-3.).
4. Se till att den böjda delen av packningen pekar nedåt när du fäster den (fig. 8.4-4.).

Du får dessa packningar samt packningarna för att vända dörren/lådpackningarna via kundtjänst (se garantikort).

8.5 Icke i bruk under längre tid

Om apparaten inte används under en längre tid och du inte kommer att använda funktionen Holiday för kylskåpet:

- ▶ Ta ut maten.
- ▶ Dra ut kontakten.
- ▶ Rengör apparaten enligt beskrivningen ovan.
- ▶ Håll dörren och fryslådorna/dörren öppna för att förhindra att det börjar lukta dåligt inuti.



Uppmärksamma: Stänga av

Stäng endast av apparaten om det är absolut nödvändigt.

8.6 Flytta apparaten

1. Ta ut alla matvaror och koppla ifrån apparaten.
2. Fäst hyllor och andra rörliga delar i kylan och i frysen med tejp.
3. För att undvika att kylsystemet skadas ska apparaten inte lutas mer än 45°.



VARNING!

- ▶ Lyft inte apparaten i handtagen.
- ▶ Placera aldrig apparaten horisontellt på marken.

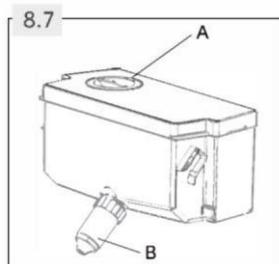

8.7 Rengöring av vattentanken (HFW7720EWMP)

1. Ta bort vattentanken från apparaten.
2. Ta bort locket (fig 8.7-A).
3. Skruva loss dispenserpipeen (fig 8.7-B)
4. Rengör tanken och dispenserpipeen med varmt vatten och flytande diskmedel. Se till att rengöringsmedlet sköljs av.
5. Montera pipeen på dispensern, stäng locket och placera tillbaka behållaren i apparaten.

Många problem som uppstår kan du lösa själv specifik expertis. Vid problem, kontrollera listade möjligheter och följ instruktionerna nedan innan du kontaktar en kundtjänst. Se KUNDTJÄNST.



VARNING!

- ▶ Före underhåll ska du stänga av apparaten och dra ut nätkontakten ur eluttaget.
- ▶ Elektrisk utrustning bör endast underhållas av kvalificerade eltekniker, eftersom felaktiga reparationer kan orsaka betydande följdskador.
- ▶ En skadad nätkontakt får endast bytas ut av tillverkaren dess serviceagent eller liknande kvalificerade personer för att undvika fara.

9.1 Felsökningstabell

Problem	Möjlig orsak	Möjlig lösning
Kompressorn fungerar inte.	<ul style="list-style-type: none"> • Nätkontakten är inte ansluten till eluttaget. • Apparaten är i avfrostningscykeln. 	<ul style="list-style-type: none"> • Anslut nätkontakten. • Detta är normalt för en automatisk avfrostning.
Apparatens körs ofta eller kör för länge.	<ul style="list-style-type: none"> • Den invändiga eller utvändiga temperaturen är för hög. • Apparaten har varit utan ström under en tid. • En dörr/låda i apparaten är inte helt stängd. • Dörren/lådan har öppnats för ofta eller för länge. • Temperaturinställningen för frysdelen är för låg. • Dörrens/lådans packning(ar) är smutsig(a), sliten(na), sprucken(na) eller felanpassad(e). • Den nödvändiga luftcirkulationen är inte garanterad. 	<ul style="list-style-type: none"> • I detta fall är det normalt att apparaten kör längre. • Det tar vanligtvis 8 till 12 timmar för apparaten att helt kylas ned. • Stäng dörren/lådan och säkerställ att apparaten är placerad på en plan mark och att det inte finns någon mat eller behållare som förhindrar att dörren stängs • Öppna inte dörren/lådan för ofta. • Ställ in temperaturen högre tills en tillfredsställande kyltemperatur uppnås. Det tar 24 timmar för kylens temperatur att bli stabil. • Rengör dörr/lådpackningen eller byt ut dem av kundtjänsten. • Säkerställ tillräcklig ventilation.
Det är smutsigt/luktar illa inuti kylskåpet.	<ul style="list-style-type: none"> • Kylskåpet behöver rengöras. • Mat som luktar starkt förvaras i kylskåpet. 	<ul style="list-style-type: none"> • Rengör kylskåpets insida. • Förpacka maten ordentligt.

Problem	Möjlig orsak	Möjlig lösning
Det är inte tillräckligt kallt inuti apparaten.	<ul style="list-style-type: none"> • Temperaturen är inställd för högt. • För varma varor har förvarats. • För mycket mat har lagrats på en gång. • Varorna ligger för nära varandra. • En dörr/låda i apparaten är inte helt stängd. • Dörren/lådan har öppnats för ofta eller för länge. 	<ul style="list-style-type: none"> • Återställ temperaturen. • Kyl alltid ner varor innan du förvarar dem. • Förvara alltid små mängder mat. • Lämna ett mellanrum mellan varorna så att luften kan flöda. • Stäng dörren/lådan. • Öppna inte dörren/lådan för ofta.
Det är för kallt inuti apparaten.	<ul style="list-style-type: none"> • Temperaturen är inställd för lågt. • Funktionen Power-Freezer är aktiverad eller körs för länge. 	<ul style="list-style-type: none"> • Återställ temperaturen. • Stäng av Power-Freezer-funktionen.
Det finns fuktbildningar i kylskåpet.	<ul style="list-style-type: none"> • Klimatet är för varmt och för fuktigt. • En dörr/låda i apparaten är inte helt stängd. • Dörren/lådan har öppnats för ofta eller för länge. • Behållare med mat eller vätskor är öppna. 	<ul style="list-style-type: none"> • Öka temperaturen. • Stäng dörren/lådan. • Öppna inte dörren/lådan för ofta. • Låt heta matvaror svalna till rumstemperatur och förpacka mat och vätska.
Det ansamlas fukt på kylskåpets utsida eller mellan dörrar/dörr och låda.	<ul style="list-style-type: none"> • Klimatet är för varmt och för fuktigt. • Dörren/lådan är inte helt stängd. Den kalla luften i apparaten och den varma luften utanför kondenserar. 	<ul style="list-style-type: none"> • Detta är normalt i fuktigt klimat och kommer att ändras när luftfuktigheten minskar. • Säkerställ att dörren/lådan är helt stängd.
Is- och frostbildning i frysdelen.	<ul style="list-style-type: none"> • Matvarorna var inte ordentligt förpackade. • En dörr/låda i apparaten är inte helt stängd. • Dörren/lådan har öppnats för ofta eller för länge. • Dörrens/lådans packning(ar) är smutsig(a), sliten(na), sprucken(na) eller felanpassad(e). • Något på insidan hindrar dörren/lådan från att stänga ordentligt. 	<ul style="list-style-type: none"> • Förpacka alltid matvarorna väl. • Stäng dörren/lådan. • Öppna inte dörren/lådan för ofta. • Rengör dörrens/lådans packning(ar) eller byt ut den/dem mot nya. • Flytta om hyllorna, dörrhyllorna eller de inre behållarna så att dörren/lådan kan stängas.
Apparaten låter konstigt.	<ul style="list-style-type: none"> • Apparaten är inte placerad på en plan yta. • Apparaten rör vid något föremål runt omkring den. 	<ul style="list-style-type: none"> • Justera fötterna för att nivellera apparaten. • Ta bort föremål runt apparaten.

Problem	Möjlig orsak	Möjlig lösning
Ett svagt ljud hörs som liknar det från rinnande vatten.	<ul style="list-style-type: none"> • Det här är normalt. 	<ul style="list-style-type: none"> • -
Du hör ett larm.	<ul style="list-style-type: none"> • Kylskåpsdörren är öppen. 	<ul style="list-style-type: none"> • Stäng dörren eller stäng av larmet manuellt.
Du hör ett svagt brummande.	<ul style="list-style-type: none"> • Systemet mot kondensering fungerar. 	<ul style="list-style-type: none"> • Detta förhindrar kondensering och är normalt.
Invändig belysning eller kylsystem fungerar inte.	<ul style="list-style-type: none"> • Nätkontakten är inte ansluten till eluttaget. • Strömförsörjningen är inte intakt. <p>LED-lampan är sönder.</p>	<ul style="list-style-type: none"> • Anslut nätkontakten. • Kontrollera elförsörjningen i rummet. Ring det lokala elbolaget! <p>Kontakta kundservice för byte av lampa</p>
Sidorna på skåpet och dörrlisten blir varma.	<ul style="list-style-type: none"> • Det här är normalt. 	<ul style="list-style-type: none"> • -

9.2 Strömavbrott

I händelse av ett strömavbrott bör maten förbli säkert kall i cirka 12 timmar. Följ dessa tips under längre strömavbrott, speciellt under sommaren

- ▶ Öppna dörren/lådan så få gånger som möjligt.
- ▶ Sätt inte in mer mat i apparaten under strömavbrottet.
- ▶ Om ett strömavbrott meddelas i förväg och avbrottet är längre än 12 timmar, gör lite is och lägg den i en behållare högst upp i kylskåpet.
- ▶ En inspektion av varorna krävs omedelbart efter avbrottet.
- ▶ Eftersom temperaturen i kylskåpet stiger under ett strömavbrott, eller annat fel, minskar förvaringstiden och matens kvalitet. För att förhindra hälsorisker bör all mat som tinats upp antingen konsumeras eller tillagas och frysas igen omedelbart (om så är lämpligt)



Uppmärksamma: Minnesfunktion vid strömavbrott

När strömmen återställs fortsätter apparaten med de inställningar som gjordes innan strömavbrottet.

För att kontakta teknisk assistans, besök vår webbplats: <https://corporate.haier-europe.com/en/>.

Under stycket "Webbplats", välj märket på din produkt och ditt land. Du kommer att omdirigeras till den specifika webbplatsen där du hittar telefonnummer och formulär för att kontakta teknisk assistans.



VARNING!

- ▶ Apparaten är tung. Var alltid minst två personer vid hantering av apparaten.
- ▶ Förvara allt förpackningsmaterial utom räckhåll för barn och kassera det på ett miljövänligt sätt.
- ▶ Ta ut apparaten ur förpackningen
- ▶ Avlägsna allt förpackningsmaterial.

10.1 Miljöförhållanden

Rumstemperaturen bör alltid ligga mellan 10 °C och 43 °C, eftersom den kan påverka temperaturen i apparaten och dess energiförbrukning. Apparaten ska inte installeras nära andra värmeavgivande apparater (ugnar, kylskåp) utan isolering.

10.2 Öppningsriktningar för dörren

(Endast modell HTW7720ENMP/HTW7720ENMB)

Innan apparaten installeras permanent ska du kontrollera att dörrgångjärnet är korrekt placerat. Vi behov, se avsnittet ÖPPNINGSDÖRRNINGAR FÖR DÖRREN

10.3 Utrymme som krävs

Nödändigt utrymme när dörren öppnas (fig. 10.4)

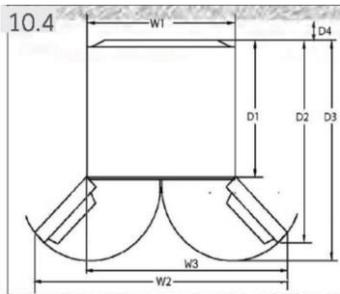

Modell	Bredd i mm			Djup i mm			Avstånd till vägg i mm
	B1	B2	W3	D1	D2	D3	D4
HTW7720ENMP HTW7720ENMB	700	-	1 198,5	600	1 140	1 322	100
HF7720EWMP HF7720ENMB	700	1 188	-	600	887	966	100

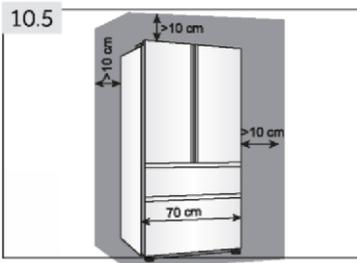

10.4 Ventilationstvärsnitt

För att uppnå tillräcklig ventilation av apparaten av säkerhetsskäl måste informationen om nödvändiga ventilationstvärsnitt följas (fig 10.5)

För fristående apparater: denna kylordning är inte avsedd att användas som en inbyggd apparat.

10.5 Nivellering av apparaten

Apparaten ska placeras på en plan och fast yta.

1. Luta apparaten lätt bakåt (fig. 10.5).
2. Ställ in fötterna på önskad nivå.
3. Stabiliteten kan kontrolleras genom att växelvis stöta på diagonalerna. Den svaga svängningen ska vara lika stor i båda riktningarna. Annars kan ramen skeva, vilket kan leda till läckande dörrtätningar. En låg tendens bakåt underlättar stängningen av dörren.

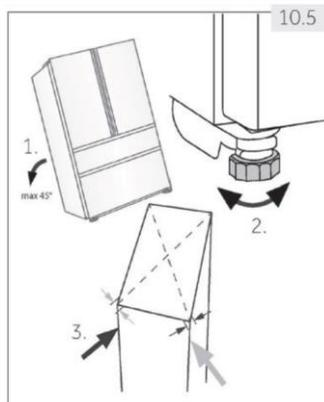

10.6 Finjustering av dörrarna

Om dörrarna inte är i samma nivå kan detta åtgärdas på följande sätt.

10.6.1 Använd de justerbara fötterna

Vrid den justerbara foten i pilens riktning (fig. 10.6 -1) för att vrida upp eller ner foten.

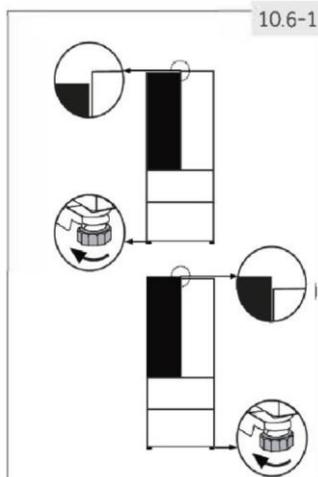

10.6.2 Använda distanshållare

- Öppna den övre dörren och lyft den.
- Kläm försiktigt fast distansbrickan (som medföljer i tillbehörspåsen) i den vita plastringen på det mellersta gångjärnet för hand eller med hjälp av en tång (fig. 10.6-2). Skrapa eller repa inte dörren.

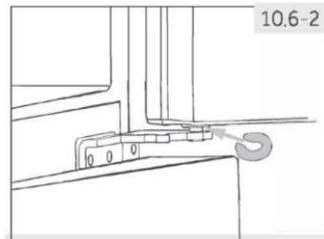

Uppmärksamma: Nivellering

Det kan hända att apparatens dörrar blir ojämna i framtiden, detta kan bero på att vikten av förvarad mat placeras ojämnt. Justera i så fall genom att följa ovanstående metoder.

10.7

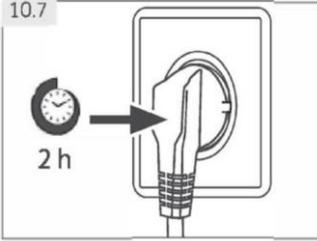

10.7 Väntetid

Till den underhållsfria smörjoljan finns i kompressorns kapsel. Denna olja kan tränga igenom det slutna rörsystemet under den lutande transporten. Innan du ansluter apparaten till elnätet måste du vänta i minst 2 timmar (fig. 10.7) så att oljan kan rinna tillbaka till kapseln.

10.8 Elanslutning

Kontrollera före varje anslutning att:

- ▶ Strömförsörjning, uttag och säkringar överensstämmer med typskylten.
- ▶ Eluttaget är jordat och att det inte finns någon flervägskontakt eller förlängningar.
- ▶ Nätkontakten och uttaget är i enlighet med gällande bestämmelser.

Anslut kontakten till ett korrekt installerat hushållsuttag.



VARNING!

För att undvika risker måste en skadad nätsladd bytas ut av kundtjänst (se garantikortet).

Se till att sladden inte fastnar eller skadas när produkten placeras.

Lägg inte flera bärbara uttag eller bärbara strömförsörjningsaggregat bakom produkten.



Var försiktig så att brandfarliga material inte fattar eld.

PLACERING

Installera apparaten på en plats där omgivningstemperaturen motsvarar den klimatklass som anges på apparatens typskylt:

- utökad tempererad: "denna kylapparat är avsedd att användas vid omgivningstemperaturer från 10 °C till 32 °C".
- tempererad: "denna kylapparat är avsedd att användas vid omgivningstemperaturer från 16 °C till 32 °C".
- subtropisk: "denna kylapparat är avsedd att användas vid omgivningstemperaturer från 16 °C till 38 °C".
- tropisk: "denna kylapparat är avsedd att användas vid omgivningstemperaturer från 16 °C till 43 °C".

10.9 Öppningsriktningar för dörren

Innan du ansluter apparaten till elnätet bör du kontrollera om dörrsvängningen måste ändras från höger (vid leverans) till vänster, om detta krävs av installationsplatsen och användbarheten.



VARNING!

- ▶ Apparaten är tung. Det behöver två personer för att vända dörren.
- ▶ Innan du börjar använda apparaten ska du först dra ur kontakten från elnätet.
- ▶ Luta inte apparaten mer än 45° för att undvika att kylsystemet skadas.

Monteringssteg (fig. 10.9):

1. Använd/tillhandahåll nödvändigt verktyg.
2. Koppla ur apparaten.
3. Ta bort skruvarna som fäster frontpanelen (1) och ta bort panelen (2).
Ta bort det lilla skyddet på frontpanelen från vänster till höger sida
4. Koppla ur anslutningskabeln
5. Ta bort den övre gångjärnskåpan (1) och skruva loss det övre gångjärnet (tre skruvar) på höger sida (2)
6. Lyft försiktigt bort den lösa kylskåpsdörren från det nedre gångjärnet
7. Vänd dörren upp och ner, skruva av locket (1) och dörrstoppet (2) med fästdel (3)
8. Ta bort det nedre gångjärnet på den övre dörren
9. Ändra placeringen av blindpluggarna och skruven på sidan
10. Ändra dörrstoppet från det nuvarande läget till motsatt sida

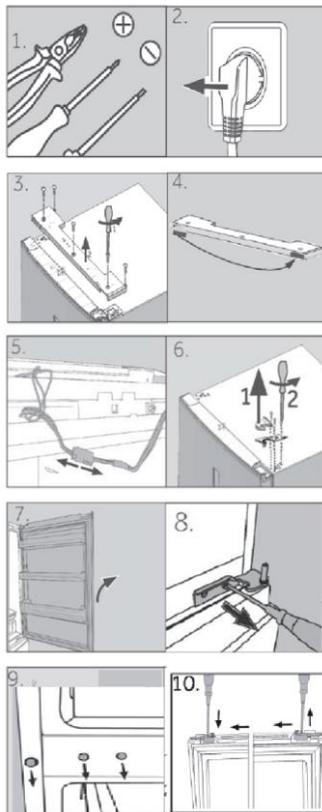

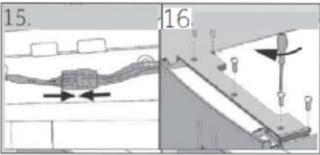
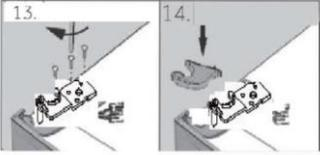
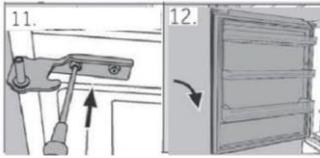

11. Ta ut det nya nedre gångjärnet för den övre dörren ur tillbehörspåsen och skruva fast det på apparatens vänstra sida.
12. Lyft försiktigt upp den övre dörren på det nedre gångjärnet så att svängen passar in i gångjärnsbågen.
13. Ta ut det övre gångjärnet från tillbehörspåsen. För anslutningskabeln genom det övre gångjärnet och fäst det övre gångjärnet med de tre skruvarna på apparatens vänstra sida.
14. Sätt gångjärnskåpan över gångjärnet (finns i tillbehörspåsen).
15. Koppla in anslutningskabeln och placera den i öppningen.
16. Byt ut frontpanelen och fäst den med de fem skruvarna. Efter bytet av dörren kontrollerar du att dörrtätningarna sitter ordentligt på höljet och att alla skruvar är ordentligt åtdragna.

11.1 Produktblad enligt förordning EU nr 2019/2016

Varumärke	Haier	
Modellidentifikatorer	HTW7720ENMP HTW7720ENMB	HFW7720EWMP HFW7720ENMB
Kategori	Kyl- och frysskåp	
Energieffektivitetsklass	E	
Årlig energiförbrukning (kWh/år) ¹⁾	301	302
Volym kylutrymme (l)	343	337
Volym frysdela (l)	140	140
Stjärnklassificering		
Temperatur i övriga fack > 14 °C	Ej tillämplig	
Frostfritt system	Ja	
Säkerhet vid strömvabrott (t)	12	10
Fryskapacitet (kg/24h)	10	
Klimatklass Apparaten är avsedd att användas vid en omgivningstemperatur mellan +10 °C och +43 °C	SN.N.ST.T	
Bulleremissionsklass och luftburet akustiskt buller (db(A) re 1pW)	C (37)	
Temperaturstegringstid (h)	12	10
Konstruktionstyp	Fristående	

¹⁾ Baserat på standardtestresultat för 24 timmar. Den faktiska energiförbrukningen beror på hur apparaten används och var den är placerad

11.2 Ytterligare tekniska uppgifter

Total volym (L)	483	477
Spänning / frekvens	220-240V~/50HZ	
Ineffekt (W)	120	
Ingångsström (A)	1.5	
Huvudsäkring (A)	16	
Kylvätska/mängd	HTW7720ENMP/HFW7720EWMP: R600a/62g	
Mått (D/B/H i mm)	675x700x2006	

11.3 Standarder och direktiv

Denna produkt uppfyller kraven i alla tillämpliga EG-direktiv med motsvarande harmoniserade standarder som tillhandahåller CE-märkning

Vi rekommenderar vår Haier-kundtjänst och användning av originalreservdelar. Om du har problem med din apparat, kontrollera först avsnittet FELSÖKNING. Om du inte kan hitta en lösning där, kontakta

- ▶ din lokala återförsäljare eller
- ▶ Service & Support-området på www.haier.com där du kan hitta telefonnummer och FAQ (vanliga frågor) och där göra ett serviceanspråk.

Om du vill kontakta vår tjänst ska du se till att du har följande uppgifter tillgängliga. Informationen finns på typskylten.

Modell _____ Serienummer _____

Kontrollera även det garantikort som medföljer produkten i händelse av garanti

▶ TILLGÄNGLIGHET AV RESERVDELAR

Termostater, temperaturgivare, kretskort och ljuskällor finns tillgängliga under minst sju år efter det att den sista enheten av samma modell har släppts på marknaden.

Dörrhandtag, dörrgångjärn, brickor och korgar under minst sju år och dörrpackningar under minst tio år efter att den sista enheten av samma modell har släppts på marknaden.

▶ GARANTI

Minsta garanti är: 2 år för EU-länder, 3 år för Turkiet, 1 år för Storbritannien, 1 år för Ryssland, 3 år för Sverige, 2 år för Serbien, 5 år för Norge, 1 år för Marocko, 6 månader för Algeriet, ingen juridisk garanti krävs i Tunisien.

▶ TEKNISK ASSISTANS

För att kontakta teknisk assistans, besök vår webbplats: <https://corporate.haier-europe.com/en/> under avsnittet "Website". Där väljer du produktens märke och ditt land. Du kommer att omdirigeras till den specifika webbplatsen där du hittar telefonnummer och formulär för att kontakta teknisk assistans

För allmänna affärsförfrågningar hittar du nedan våra adresser i Europa

Europeiska adresser för Haier			
Land*	Postadress	Land*	Postadress
Italien	Haier Europe Trading SRL Via De Cristoforis, 12 21100 Varese ITALIEN	Frankrike	Haier France SAS 3-5 rue des Gravier 92200 Neuilly sur Seine FRANKRIKE
Spanien Portugal	Haier Iberia SL Pg. Garcia Faria, 49-51 08019 Barcelona SPANIEN	Belgien-FR Belgien-NL Nederländerna Luxemburg	Haier Benelux SA Anderlecht Route de Lennik 451 BELGIEN
Tyskland Österrike	Haier Deutschland GmbH Hewlett-Packard-Str. 4 D-61352 Bad Homburg TYSKLAND	Polen Tjeckien Ungern Grekland Rumänien Ryssland	Haier Polen Sp.zo.o Al. Jerozolimskie 181B 02 222 Warszawa POLEN
Storbritannien	Haier Appliances UK Co.Ltd. One Crown Square Church Street East Woking, Surrey, GU21 6HR UK		

*För mer information om produkten, se <https://eprel.ec.europa.eu/> eller skanna QR-koden på energimärkningen bifogad med apparaten



HTW7720ENMP_GB_V02_042021

Haier