



Manuel de l'utilisateur

Réfrigérateur - Congélateur

HSR3918FI*

HSO*IF9183

HSR3918EI*

HSO*IE9183

HSR5918DI*

HSO5918DI*

HSO*ID9185

*=MP,MX,PG,PH,PB,PW,BP,GP,MB

FR

Haier

Merci d'avoir acheté un produit Haier.

Veillez lire attentivement ces instructions avant d'utiliser cet appareil. Les instructions contiennent des informations importantes qui vous aideront à tirer le meilleur parti de l'appareil et à assurer une installation, une utilisation et un entretien sûrs et appropriés.

Conservez ce manuel dans un endroit pratique afin de pouvoir vous y référer à tout moment pour une utilisation sûre et convenable de l'appareil.

Si vous vendez l'appareil, le donnez ou le laissez derrière vous lorsque vous déménagez, assurez-vous de transmettre également ce manuel afin que le nouveau propriétaire puisse se familiariser avec l'appareil et les avertissements de sécurité.

Légende



Avertissement - Informations importantes sur la sécurité



Information générale et conseils



Informations environnementales

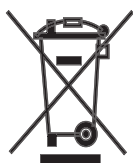

Mise au rebut

Aidez à protéger l'environnement et la santé humaine. Déposez les emballages dans des conteneurs appropriés afin qu'ils puissent être recyclés. Aidez à recycler les déchets d'appareils électriques et électroniques. Ne jetez pas les appareils marqués de ce symbole avec les ordures ménagères. Déposez le produit dans votre centre de recyclage local ou contactez votre mairie.



AVERTISSEMENT !

Risque de blessure ou d'étouffement !

Les réfrigérants et les gaz doivent être éliminés de manière professionnelle. Assurez-vous que la tuyauterie du circuit frigorifique n'est pas endommagée avant de l'éliminer correctement. Débranchez l'appareil du réseau électrique. Coupez le câble d'alimentation et jetez-le. Retirez les plateaux et les tiroirs ainsi que le loquet et les joints de la porte, afin d'éviter que les enfants et les animaux domestiques ne soient enfermés dans l'appareil.

Les vieux appareils ont encore une certaine valeur résiduelle. Une méthode d'élimination respectueuse de l'environnement garantit que les matières premières précieuses soient récupérées et réutilisées.

Le cyclopentane, une substance inflammable non-nocive pour l'ozone, est utilisé comme expanseur de la mousse isolante.

En veillant à ce que ce produit soit éliminé correctement, vous contribuerez à prévenir les conséquences négatives potentielles pour l'environnement et la santé humaine, qui pourraient autrement être causées.

Pour obtenir des informations plus détaillées sur le recyclage de ce produit, veuillez contacter votre mairie, le service local d'élimination des déchets ménagers ou le magasin où vous avez acheté le produit.

1- Informations sur la sécurité.....	94
2- Utilisation prévue	99
3- Description du produit	102
4- Panneau de commande.....	103
5- Utilisation.....	104
6- Conseils pour économiser l'énergie	116
7- Équipement	117
8- Entretien et nettoyage.....	119
9- Dépannage.....	122
10- Installation	127
11- Données techniques.....	133
12- Service clientèle.....	134

Avant de mettre l'appareil en marche pour la première fois, lisez les conseils de sécurité suivants :



AVERTISSEMENT !

Avant la première utilisation

- ▶ Assurez-vous qu'il n'y ait aucun dégât de transport.
- ▶ Retirez tous les emballages et gardez-les hors de portée des enfants.
- ▶ Attendez au moins deux heures avant d'installer l'appareil afin de vous assurer que le circuit frigorifique est pleinement efficace.
- ▶ Manipulez toujours l'appareil avec au moins deux personnes car il est lourd.

Installation

- ▶ L'appareil doit être placé dans un endroit bien ventilé. Assurez-vous d'avoir un espace d'au moins 10 cm au-dessus et autour de l'appareil.
- ▶ **AVERTISSEMENT :** N'obstruez pas les orifices d'aération de l'appareil ou de la structure à laquelle il est intégré.
- ▶ Ne placez jamais l'appareil dans un endroit humide ou dans un endroit où il pourrait être éclaboussé par de l'eau. Nettoyez et essuyez les éclaboussures et les taches d'eau avec un chiffon doux et propre.
- ▶ N'installez pas l'appareil à la lumière directe du soleil ou à proximité de sources de chaleur (par exemple, des cuisinières, des radiateurs).
- ▶ Installez et mettez l'appareil à niveau dans un endroit adapté à sa taille et à son utilisation.
- ▶ Assurez-vous que les informations électriques figurant sur la plaque signalétique correspondent à l'alimentation électrique. Si ce n'est pas le cas, contactez un électricien.
- ▶ L'appareil fonctionne avec une alimentation électrique de 220-240 VAC/50 Hz. Une fluctuation anormale de la tension peut empêcher le démarrage de l'appareil, endommager le régulateur de température ou le compresseur ou provoquer un bruit anormal lors du fonctionnement. Dans ce cas, un régulateur automatique doit être monté.
- ▶ N'utilisez pas d'adaptateurs multiprises ni de rallonges.
- ▶ **AVERTISSEMENT :** ne placez pas de multiprises ni de blocs d'alimentation à l'arrière de l'appareil.
- ▶ **AVERTISSEMENT :** lors de l'installation de l'appareil, veillez à ce que le cordon d'alimentation ne soit pas coincé ni endommagé.
- ▶ N'écrasez pas le câble d'alimentation.



AVERTISSEMENT !

- ▶ Utilisez une prise de courant séparée avec mise à la terre pour l'alimentation électrique, qui soit facilement accessible. L'appareil doit être mis à la terre.
- ▶ Uniquement pour le Royaume-Uni : Le câble d'alimentation de l'appareil est équipé d'une fiche à 3 fils (mise à la terre) qui s'adapte à une prise standard à 3 fils (mise à la terre). Ne jamais couper ou démonter la troisième broche (mise à la terre). Une fois l'appareil installé, la prise doit être accessible.
- ▶ AVERTISSEMENT : N'endommagez pas le circuit réfrigérant.
- ▶ Utilisation quotidienne
- ▶ Cet appareil peut être utilisé par des enfants âgés de 8 ans et plus et des personnes dont les capacités physiques, sensorielles ou mentales sont réduites, ou des personnes dénuées d'expérience et de connaissances, si ils ont été informés de la manière d'utiliser l'appareil en toute sécurité et comprennent les risques impliqués.
- ▶ Les enfants ne doivent pas jouer avec l'appareil.
- ▶ Les enfants âgés de 3 à 8 ans sont autorisés à charger et à décharger les appareils frigorifiques, mais ne sont pas autorisés à les nettoyer ni à les installer.
- ▶ Tenez les enfants de moins de 3 ans éloignés de l'appareil, sauf s'ils sont constamment surveillés.
- ▶ L'entretien et le nettoyage ne doivent pas être effectués par des enfants sans surveillance.
- ▶ L'appareil doit être placé de manière à ce que la prise soit accessible.
- ▶ Si du gaz de charbon ou un autre gaz inflammable fuit à proximité de l'appareil, éteignez la vanne du gaz qui fuit, ouvrez les portes et les fenêtres et ne débranchez pas le câble d'alimentation du réfrigérateur/congélateur ou de tout autre appareil.
- ▶ Notez que l'appareil est réglé pour fonctionner à une température ambiante spécifique comprise entre 10 et 38 °C. L'appareil peut ne pas fonctionner correctement s'il est laissé pendant une longue période à une température supérieure ou inférieure à la plage indiquée.
- ▶ Ne placez pas d'articles installés de façon instable (objets lourds, récipients remplis d'eau) sur le dessus du réfrigérateur/congélateur, pour éviter des blessures corporelles causées par une chute ou un choc électrique causé par le contact avec de l'eau.
- ▶ Ne tirez pas sur les étagères de la porte. La porte pourrait être tirée de travers, le porte-bouteilles pourrait se détacher ou l'appareil basculer.

**AVERTISSEMENT !**

- ▶ Ouvrez et fermez les portes uniquement à l'aide des poignées. L'espace entre la porte et l'armoire est très étroit. Ne mettez pas vos mains dans ces endroits pour éviter de vous pincer les doigts. Ouvrez ou fermez les portes du réfrigérateur/congélateur uniquement lorsqu'il n'y a pas d'enfants debout dans l'espace d'ouverture de la porte.
- ▶ Ne jamais stocker de bière ou de boissons en bouteille, ni de liquides dans des bouteilles ou des canettes (ainsi que les boissons à degré d'alcool élevé), en particulier des boissons gazeuses, dans le congélateur, car celles-ci éclateront en congelant.
- ▶ Ne stockez pas de substances explosives comme des bombes aérosols dotées d'un gaz propulseur inflammable, dans l'appareil.
- ▶ Ne conservez pas de médicaments, de bactéries ou d'agents chimiques dans l'appareil. Cet appareil est un appareil électroménager. Il n'est pas recommandé pour stocker des denrées qui nécessitent des températures strictes.
- ▶ Vérifiez l'état des aliments si le congélateur s'est réchauffé.
- ▶ Ne réglez pas inutilement la température à un niveau bas dans le compartiment du réfrigérateur. Des températures négatives peuvent se produire lorsque le réglage est très bas. Attention : Les bouteilles peuvent éclater.
- ▶ Ne touchez pas les produits congelés avec les mains mouillées (porter des gants). Ne mangez surtout pas de bâtonnets de glace immédiatement après les avoir retirés du compartiment congélateur. Il existe un risque de gel ou de formation d'ampoules de gel. PREMIERS SECOURS : placer immédiatement sous l'eau froide courante. Ne vous éloignez pas !
- ▶ Ne touchez pas la surface intérieure du compartiment de stockage du congélateur lorsqu'il est en service, surtout avec les mains mouillées, car vos mains pourraient geler sur la surface.
- ▶ Débranchez l'appareil en cas de coupure de courant ou avant de le nettoyer. Attendez au moins 7 minutes avant de redémarrer l'appareil, les redémarrages fréquents risquant d'endommager le compresseur.
- ▶ **AVERTISSEMENT** : N'utilisez pas d'appareils électriques dans les compartiments de conservation de la nourriture de l'appareil, excepté s'ils sont du type recommandé par le fabricant.

Entretien/nettoyage

- ▶ Veillez à surveiller les enfants s'ils doivent procéder au nettoyage ou à l'entretien de l'appareil.
- ▶ Débranchez l'appareil du réseau électrique avant d'effectuer tout entretien ordinaire. Attendez au moins 7 minutes avant de redémarrer l'appareil, les redémarrages fréquents risquant d'endommager le compresseur.
- ▶ Tenez la fiche, et non le câble, lorsque vous débranchez l'appareil.
- ▶ Ne nettoyez pas l'appareil avec des brosses dures, des brosses métalliques, de la poudre détergente, de l'essence, de l'acétate d'amyle, de l'acétone et des solutions organiques similaires, des solutions acides ou alcalines. Veuillez nettoyer avec un détergent spécial réfrigérateur/congélateur pour éviter tout dommage. Utilisez éventuellement de l'eau tiède et des solutions au bicarbonate de soude - environ une cuiller à soupe de bicarbonate de soude par litre/quart de litre d'eau. Rincez abondamment à l'eau et essuyez. N'utilisez pas de poudres de nettoyage ou d'autres nettoyants abrasifs. Ne lavez pas les pièces amovibles dans le lave-vaisselle.
- ▶ Ne grattez pas le givre et la glace avec des outils ou des objets pointus. N'utilisez pas d'aérosols, de dispositifs de chauffage électrique comme un radiateur, un sèche-cheveu, des nettoyeurs à la vapeur ou d'autres sources de chaleur pour éviter d'endommager les parties en plastique.
- ▶ **AVERTISSEMENT** : N'utilisez pas d'outils mécaniques ou d'autres moyens pour accélérer le processus de dégivrage, que ceux recommandés par le fabricant.
- ▶ Si le câble d'alimentation est endommagé, il doit être remplacé par le fabricant, son agent d'entretien ou des personnes possédant le même type de qualification, afin d'éviter tout risque.
- ▶ N'essayez pas de réparer, de démonter ou de modifier l'appareil vous-même. Si une réparation s'avère nécessaire, veuillez contacter notre service client.
- ▶ Si les lampes d'éclairage sont endommagées, elles doivent être remplacées par le fabricant, son agent de service ou des personnes ayant une qualification similaire afin d'éviter tout risque.
- ▶ Éliminez la poussière accumulée à l'arrière de l'appareil au moins une fois par an pour éviter les risques d'incendie, mais aussi pour réduire la consommation d'énergie.

**AVERTISSEMENT !**

- ▶ N'aspergez pas et ne lavez pas à grande eau l'appareil lors du nettoyage.
- ▶ N'aspergez pas d'eau l'appareil et n'utilisez pas de vapeur pour le nettoyer.
- ▶ Ne nettoyez pas les étagères en verre froides ou la porte en verre froides avec de l'eau chaude. Un soudain changement de température risquerait de briser le verre.
- ▶ Si vous laissez votre appareil hors service pendant une période prolongée, laissez-le ouvert pour éviter que les mauvaises odeurs ne s'accumulent à l'intérieur.

Informations sur les gaz réfrigérants**AVERTISSEMENT !**

L'appareil contient le réfrigérant inflammable ISOBUTANE (R600a). Assurez-vous que le circuit de refroidissement n'ait pas été endommagé pendant le transport ou l'installation. Les fuites de réfrigérant peuvent provoquer des blessures aux yeux ou s'enflammer. Si un dommage s'est produit, éloignez les foyers allumés, aérez soigneusement la pièce, **ne branchez pas** et ne débranchez pas les câbles d'alimentation de l'appareil ou de tout autre appareil. Informez le service clientèle.

En cas de contact des yeux avec le réfrigérant, rincez-les immédiatement sous l'eau courante et appelez immédiatement un médecin spécialiste des yeux.

AVERTISSEMENT : Le système de réfrigération est sous haute pression. Ne n'altérez pas. Des réfrigérants inflammables étant utilisés, veuillez installer, manipuler et entretenir l'appareil en respectant strictement ces instructions et contactez un organisme spécialisé ou notre service après-vente pour procéder à la mise au rebut de l'appareil.

**AVERTISSEMENT !**

Pour les réfrigérateurs équipés de la fonction eau glacée, veuillez prêter attention à l'avertissement suivant :

Pour les appareils non prévus pour être raccordés à l'alimentation en eau :

AVERTISSEMENT : ne remplissez qu'avec de l'eau potable.

Pour les appareils prévus pour être raccordés à l'alimentation en eau :

AVERTISSEMENT : se connecter uniquement à l'alimentation en eau potable.

Si vous souhaitez nettoyer le système d'eau, veuillez vous reporter au manuel de l'utilisateur. Si vous avez des questions, veuillez contacter le service après-vente.

2.1 Utilisation prévue

Cet appareil est destiné à un usage domestique et à d'autres applications similaires telles que :

- espaces cuisine du personnel dans des boutiques, bureaux et autres espaces de travail ;
 - dans les fermes et par les clients des hôtels, des motels et autres espaces de type résidentiel ;
 - dans les espaces de type chambre d'hôtes ;
 - chez les traiteurs et dans les applications similaires autres que la vente au détail.
- Si l'appareil n'est pas utilisé pendant une période prolongée, et que vous n'utilisez que la fonction « Vacances » ou la fonction « Arrêt » pour le réfrigérateur/congélateur :
- Sortez la nourriture.
 - Débranchez le cordon d'alimentation.
 - Videz et nettoyez le réservoir d'eau.
 - Nettoyez l'appareil comme décrit ci-dessus.
 - Laissez les portes ouvertes pour éviter la formation de mauvaises odeurs à l'intérieur.
- Pour assurer la conservation des denrées alimentaires ou du vin, veuillez vous conformer à la présente notice d'utilisation.
- L'appareil doit être nettoyé au moins une fois toutes les quatre semaines pour un bon entretien et pour éviter les odeurs liées aux aliments stockés. Gardez toujours le joint d'étanchéité de la porte propre.
- (1.) Veuillez nettoyer l'intérieur et l'extérieur du réfrigérateur, y compris le joint de la porte, le support de la porte, les étagères en verre, les boîtes, etc., avec un chiffon doux ou une éponge mouillée dans de l'eau tiède (un détergent neutre peut être ajouté).
 - (2.) En cas de déversement accidentel de liquides, toutes les pièces souillées doivent être enlevées et passées sous l'eau courante. Après le lavage, essuyez soigneusement.
 - (3.) Si de la crème s'est répandue (crème fouettée, crème glacée, etc.), veuillez retirer toutes les pièces souillées, les placer dans de l'eau chaude à environ 40 °C pendant un certain temps, puis rincer à l'eau courante, essuyer et réinstaller dans le réfrigérateur/congélateur.
 - (4.) Si de petites pièces s'infiltrèrent entre les étagères ou les bacs du réfrigérateur, utilisez une petite brosse douce pour les extraire. Si vous n'avez pas pu atteindre la pièce, veuillez contacter le service Haier.

- ▶ Pour éviter toute contamination de la nourriture, veuillez respecter les consignes suivantes :
 - L'ouverture prolongée de la porte peut entraîner une hausse significative de la température dans les compartiments de l'appareil.
 - Nettoyez régulièrement les surfaces entrant en contact avec les aliments et les systèmes d'évacuation accessibles.
 - Nettoyez les réservoirs d'eau s'ils n'ont pas été utilisés pendant 48 h ; videz le circuit d'eau raccordé à une alimentation d'eau si l'eau n'a pas été tirée pendant 5 jours.
 - Conservez la viande et le poisson crus dans des récipients appropriés dans le réfrigérateur/congélateur, afin qu'ils ne soient pas en contact avec d'autres aliments et qu'ils ne dégoulinent pas sur eux. Pour assurer la bonne conservation des denrées alimentaires, les produits alimentaires instantanés et la viande/le poisson crus doivent être stockés séparément.
 - Les compartiments de congélation « deux étoiles » sont adaptés au stockage des aliments pré-congelés, au stockage et à la fabrication de crèmes glacées et à la formation de glaçons.
 - Les compartiments « une, deux et trois étoiles » ne sont pas adaptés à la congélation des aliments frais.
 - Si le réfrigérateur doit rester vide pendant des périodes prolongées, mettez-le hors tension, dégivrez-le, nettoyez-le, essuyez-le et laissez la porte ouverte pour éviter la formation de moisissures à l'intérieur.
- ▶ Les informations concernant l'endroit le plus approprié dans l'appareil où stocker tel type d'aliment, compte tenu des différences de température à l'intérieur de l'appareil, se trouvent dans l'autre partie du manuel.

Mise au rebut

Le symbole figurant sur le produit ou sur son emballage indique que ce produit ne peut pas être traité comme un déchet ménager. Il doit plutôt être remis au point de collecte approprié pour le recyclage des équipements électriques et électroniques. En veillant à ce que ce produit soit éliminé correctement, vous aidez à prévenir d'éventuelles conséquences négatives pour l'environnement et la santé humaine, qui pourraient résulter d'une élimination inappropriée de ce produit. Pour obtenir des informations plus détaillées sur le recyclage de ce produit, veuillez contacter votre mairie, votre service d'élimination des déchets ménagers ou le magasin où vous avez acheté le produit.

Des gaz de soufflage isolants inflammables étant utilisés, veuillez contacter un organisme spécialisé ou notre service après-vente pour procéder à la mise au rebut de l'appareil.

AVERTISSEMENT !**Risque de blessure ou d'étouffement !**

Les réfrigérants et les gaz doivent être éliminés de manière professionnelle. Assurez-vous que les tuyaux du circuit frigorifique ne sont pas endommagés avant de les éliminer correctement. Débranchez l'appareil du réseau électrique. Coupez le câble d'alimentation et jetez-le. Retirez les plateaux et les tiroirs ainsi que le loquet et les joints de la porte pour éviter que les enfants et les animaux domestiques ne soient enfermés dans l'appareil.

2.2 Accessoires

Vérifiez les accessoires et la documentation conformément à cette liste (Fig. 2.2) :

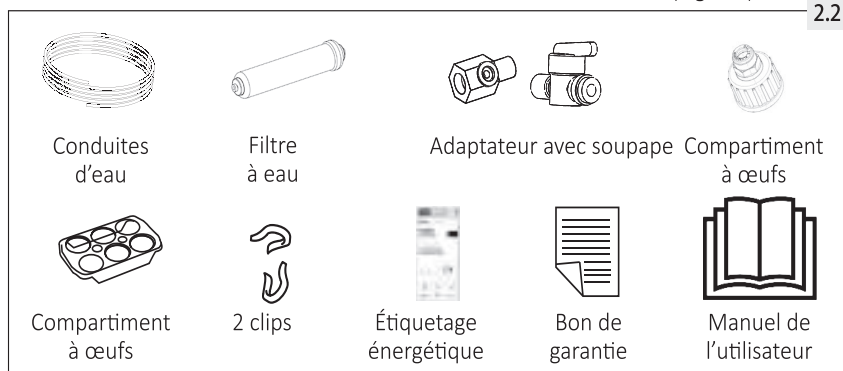

i Avis

En raison de changements techniques et de modèles différents, certaines illustrations de ce manuel peuvent différer de votre modèle.

Schéma de l'appareil (Fig. 3)

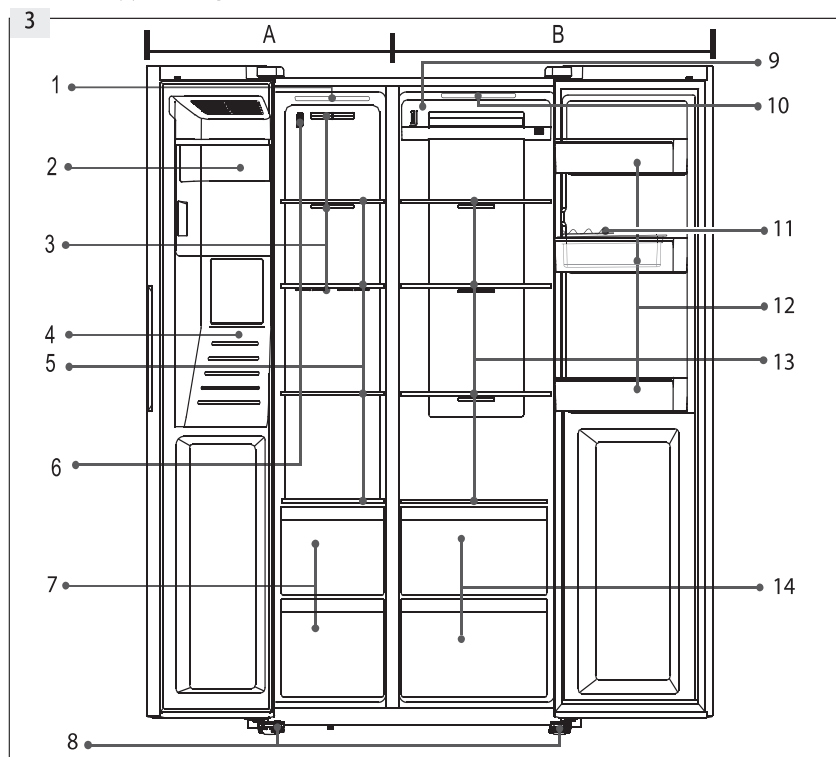

A : Compartiment congélateur

- 1 Plafonnier
- 2 Machine à glaçons avec récipient à glaçons
- 3 Conduit d'air
- 4 Distributeur d'eau et de glace
- 5 Étagères de rangement
- 6 Capteur
- 7 Tiroirs

B : Compartiment réfrigérateur

- 8 Pieds réglables
- 9 Conduit d'air
- 10 Plafonnier
- 11 Plateau à œufs
- 12 Compartiment de porte/porte-bouteilles
- 13 Étagères
- 14 Tiroirs

Panneau de commande (Fig. 4)

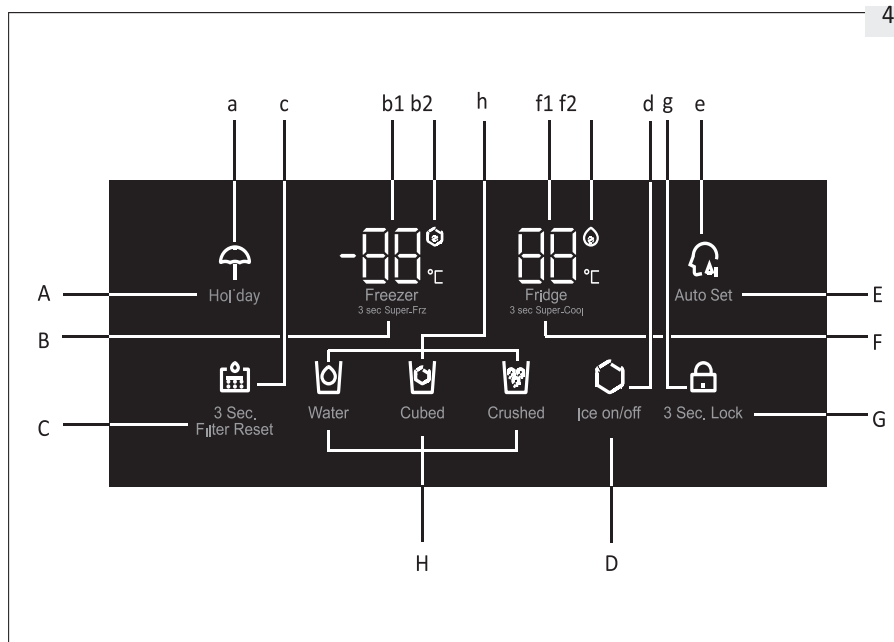
**Touches :**

- A Marche/Arrêt de la fonction Holiday (Vacances)
- B Réglage de la température du congélateur
- C Réinitialisation du filtre
- D Marche/Arrêt de la fonction Ice Maker (Machine à glaçons)
- E Marche/Arrêt de la fonction Auto Set (Automatique)
- F Réglage de la température du réfrigérateur
- G Sélecteur de verrouillage du panneau de commande
- H Sélection de la fonction Distributeur

Témoins :

- a Mode Holiday (Vacances)
- b1 Température du congélateur
- b2 Mode Super-Freeze (Surgélation rapide)
- c État du remplacement de filtre
- d État de la machine à glaçons
- e État du réglage automatique
- f Température du réfrigérateur
- f2 Mode Super-Cool (Refroidissement rapide)
- g Verrouillage du panneau
- h État du distributeur

5.1 Avant la première utilisation

- ▶ Éliminez tous les matériaux d'emballage, gardez-les hors de portée des enfants et éliminez-les dans le respect de l'environnement.
- ▶ Nettoyez l'intérieur et l'extérieur de l'appareil, ainsi que l'intérieur et les accessoires avec de l'eau et un détergent doux, puis essuyez-le bien avec un chiffon doux.
- ▶ Après avoir nivelé et nettoyé l'appareil, attendez au moins 2 heures avant de le brancher à l'alimentation électrique. Voir la section INSTALLATION.
- ▶ Pré-refroidir les compartiments à un réglage élevé avant d'y stocker des aliments. La fonction Super Cool et Super Freeze permet de refroidir rapidement les compartiments.
- ▶ La température du réfrigérateur et la température du congélateur sont automatiquement réglées respectivement à 5 °C et -18 °C. Ce sont les paramètres recommandés. Si vous le souhaitez, vous pouvez modifier ces températures manuellement. Voir Mode de réglage manuel.

5.2 Les touches de commande

Les touches du panneau de commande sont des touches à simple contact, qui répondent dès qu'elles sont effleurées par le doigt.

5.3 Allumer/éteindre l'appareil

L'appareil se met à fonctionner dès qu'il est connecté à l'alimentation. Les températures affichées indiquent les températures réelles dans le compartiment. Il est possible de verrouiller le panneau de commande.

Videz l'appareil avant de le débrancher. Pour débrancher l'appareil, retirez le cordon d'alimentation de la prise d'alimentation.



Remarque : pré-réglages

- ▶ L'appareil est pré-réglé à la température recommandée de 5 °C (réfrigérateur) et -18 °C (congélateur). Dans des conditions ambiantes normales, vous n'avez pas besoin de régler la température.
- ▶ Lorsque l'appareil est allumé après avoir été débranché de l'alimentation principale, jusqu'à 12 heures peuvent être nécessaires pour atteindre les températures nécessaires.

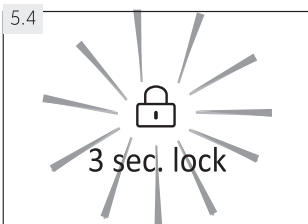

5.4 Verrouillage/déverrouillage du panneau de commande

- ▶ Touchez la touche « G » (3 Sec. Lock) pendant 3 secondes pour le verrouillage du réglage de la température et de la fonction de réglage.
- ▶ Le voyant « G » s'allume (Fig. 5.4) et l'éclairage du panneau s'éteint. Le voyant de la touche clignote si une touche est effleurée alors que le verrouillage du panneau est activé.
- ▶ Pour déverrouiller le panneau, appuyez à nouveau sur la touche pendant 3 secondes.

Remarque : Verrouillage du panneau

- ▶ Le panneau de commande est automatiquement bloqué contre l'activation si aucune touche n'est enfoncée pendant 30 secondes. Pour tous les réglages, sauf la fonction de distribution, le panneau de commande doit être déverrouillé.

5.5 Mode de veille

L'écran d'affichage s'éteint automatiquement 30 secondes après avoir touché une touche. L'écran d'affichage est automatiquement verrouillé. Il s'allume automatiquement lorsqu'une touche quelconque est effleurée ou que l'une des portes est ouverte.

5.6 Alarme d'ouverture de porte

Lorsqu'une porte est laissée ouverte pendant plus de 3 minutes, l'alarme d'ouverture de la porte retentit. L'alarme peut être éteinte en fermant la porte. Si la porte est laissée ouverte pendant plus de 7 minutes, la lumière à l'intérieur du compartiment s'éteint automatiquement.

5.7 Sélectionner le mode de fonctionnement

Vous devez sélectionner l'une des deux manières suivantes de réglage de l'appareil :

5.7.1 Mode de réglage automatique

Si vous n'avez pas de conditions particulières, nous vous recommandons d'utiliser le mode « Auto Set » : Avec ce mode, l'appareil ajuste automatiquement le réglage de la température en fonction de la température ambiante et du changement de température dans l'appareil.

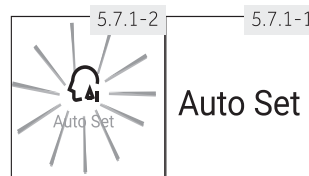

1. Si le panneau est verrouillé, effleurez la touche « G » (Fig. 5.4) pour le déverrouiller.
2. Pour effleurer la touche « E » (Auto Set) (Fig. 5.7.1-1)
3. Le voyant « E » s'allume et la fonction est activée. (Fig-5.7.1-2).

En répétant les étapes ci-dessus ou en sélectionnant le mode Vacances/Surgélation rapide/Refroidissement rapide, cette fonction peut à nouveau être désactivée.

Remarque : Réglage automatique (Auto Set)

En mode de réglage automatique, la température du réfrigérateur et du congélateur ne peut pas être réglée manuellement.

5.7.2 Mode de réglage manuel

Si vous souhaitez régler manuellement la température de l'appareil afin de stocker un aliment particulier, vous pouvez régler la température à l'aide d'une touche de réglage de la température :

5.7.2.1 Régler la température du réfrigérateur

1. Déverrouillez le panneau en appuyant sur la touche « G », si elle est verrouillée (Fig. 5.4).
2. Appuyez sur la touche « F » (Réfrigérateur) pour sélectionner le compartiment du réfrigérateur. La température dans le compartiment du réfrigérateur (fl) commence à clignoter (Fig. 5.7.2-1).
3. Appuyez plusieurs fois sur la touche « F » (réfrigérateur) jusqu'à ce que la température souhaitée clignote (Fig. 5.7.2-2). Un signal retentit à chaque effleurement de la touche. La température augmente de 1 °C du minimum de 1 °C jusqu'à 9 °C maximum. La température optimale pour le réfrigérateur est 5 °C. Des températures plus froides signifient une consommation d'énergie inutile.
4. Appuyez sur n'importe quelle touche sauf sur la touche « F » (Réfrigérateur) pour confirmer, sinon le réglage est automatiquement confirmé au bout de 5 secondes. La température affichée cesse de clignoter.

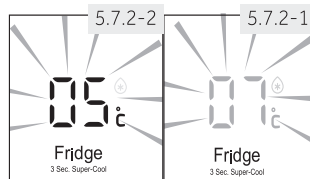

i Remarque : Conflit avec d'autres fonctions

La température ne peut pas être réglée si une autre fonction (Super-Cool, Super-Frz, Holiday ou Auto Set) est activée ou si l'affichage est verrouillé. Le voyant correspondant clignote accompagné d'un signal sonore.

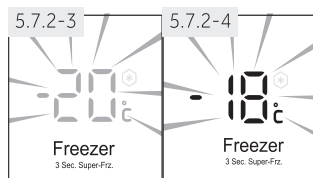

5.7.2.2 Régler la température du congélateur

1. Si le panneau est verrouillé, effleurez la touche « G » (Fig. 5.4) pour le déverrouiller.
2. Appuyez sur la touche « B » (congélateur) pour sélectionner le compartiment congélateur. La température dans le compartiment congélateur (bl) commence à clignoter (Fig. 5.7.2-3).
3. Appuyez à plusieurs reprises sur la touche « B » (congélateur) jusqu'à ce que la température souhaitée clignote (Fig. 5.7.2-4). Un signal retentit à chaque pression sur la touche. La température descend de 1 °C à compter de -14 °C jusqu'à -24 °C. La température optimale à l'intérieur du congélateur est -18 °C. Des températures plus froides signifient une consommation d'énergie inutile.

- Appuyez sur n'importe quelle touche sauf sur la touche « B » (congélateur) pour confirmer, sinon le réglage est confirmé automatiquement au bout de 5 secondes. La température affichée cesse de clignoter.

i Remarque : Influences sur la température

Les températures internes sont influencées par les facteurs suivants :

- ← Température ambiante
- ← Quantité d'aliments entreposés
- ← Fréquence d'ouverture de la porte
- ← Installation de l'appareil

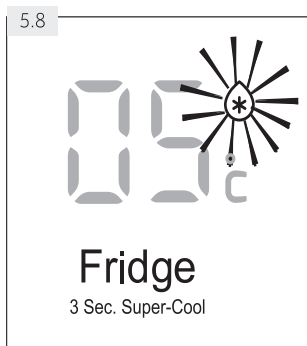

5.8 Fonction Super-Cool (super refroidissement)

Activez la fonction Super-Cool si vous avez besoin de stocker une grande quantité d'aliments nouveaux à la fois (par exemple, après vos courses). La fonction Super-Cool (super refroidissement) accélère le refroidissement des aliments frais et protège les denrées déjà stockées contre un réchauffement indésirable.

- Déverrouillez le panneau en appuyant sur la touche « G » si elle est verrouillée (Fig. 5.4).
- Touchez la touche « F » (Réfrigérateur) pendant 3 secondes. Le voyant « f2 » s'allume et la fonction est activée. (Fig. 5.8).

La même opération arrête la fonction Super-Cool (super refroidissement).

i Remarque : Arrêt automatique

- ← Cette fonction sera automatiquement désactivée après environ 6h.
- ← La fonction est également désactivée si le mode Auto Set (automatique) ou la fonction Holiday (vacances) est sélectionnée.

5.9 Fonction Super-Freeze (super surgélation)

Les aliments frais doivent être congelés au cœur le plus rapidement possible. Cela préserve la meilleure valeur nutritive, l'aspect et le goût. La fonction Super-Freeze accélère la congélation des aliments frais et protège les produits déjà stockés contre un réchauffement indésirable. Si vous devez congeler une grande quantité d'aliments nouveaux à la fois, il est recommandé de régler la fonction Super-Freeze 24 heures à l'avance avant d'ajouter ces denrées.

1. Déverrouillez le panneau en appuyant sur la touche « G », si celle-ci est verrouillée (Fig. 5.4).
2. Touchez la touche « B » (congélateur) pendant 3 secondes. Le voyant « b2 » s'allume et la fonction est activée. (Fig. 5.9).



La même opération arrête la fonction super surgélation (Super-Freeze).



Remarque : Arrêt automatique

← La fonction Super-Freeze s'éteint automatiquement après environ 50h.

← La fonction est également désactivée si le mode Auto Set ou la fonction Holiday est choisi.

5.10 Fonction Holiday (vacances)

Cette fonction règle la température du réfrigérateur à 17 °C.

Cela permet de garder la porte du réfrigérateur vidée fermée sans entraîner d'odeur ou de moisissure pendant vos longues absences (par exemple, pendant vos vacances). Ce réglage n'affecte pas le compartiment congélateur.

1. Si le panneau est verrouillé, effleurez la touche « G » (Fig. 5.4) pour le déverrouiller.
2. Appuyez sur la touche « A » (Holiday) pendant 3 secondes. Le voyant « A » s'allume et la fonction est activée (Fig. 5.10).

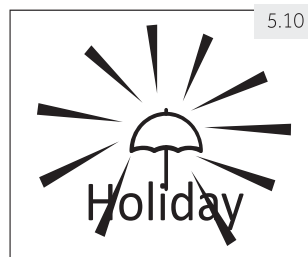

En répétant les étapes ci-dessus ou en sélectionnant une autre fonction, cette fonction peut être désactivée.

**AVERTISSEMENT !**

Lorsque la fonction Holiday (Vacances) est activée, aucune marchandise ne doit être stockée dans le compartiment réfrigérateur. La température de +17 °C est trop élevée pour stocker des aliments.

5.11

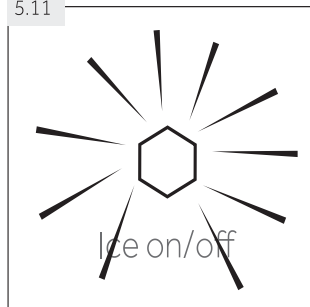
**5.11 Fonction Machine à glaçons**

Cette fonction permet de produire de la glace, qui peut être fournie par le distributeur.

La machine à glaçons reçoit périodiquement et automatiquement une quantité d'eau qu'elle transforme ensuite en glaçons. La capacité de la machine à glaçons dépend de la température ambiante, de la fréquence d'ouverture des portes du congélateur et du réglage de la température du compartiment du congélateur.

1. Assurez-vous que la vanne d'alimentation en eau est ouverte.
2. Si le panneau est verrouillé, effleurez la touche « G » (Fig. 5.4) pour le déverrouiller.
3. Appuyez sur la touche « D » (Ice on/off).
4. Le voyant « D » s'allume et la fonction est activée (Fig. 5.11).

En répétant les opérations de l'étape 2 à l'étape 4, cette fonction peut être à nouveau désactivée,

**Remarque : Fonction Machine à glaçons**

- ▶ Lorsque l'application est sous tension, la machine à glaçons est éteinte par défaut.
- ▶ Si vous n'avez pas besoin de glaçons pendant une longue période, veuillez éteindre la fonction Machine à glaçons, vider le bac à glace et le réintroduire nettoyé.
- ▶ La machine à glaçons ne peut être configurée qu'auprès du fabricant ou achetée auprès d'un agent de service.

5.11.1 Comment obtenir des glaçons via le distributeur

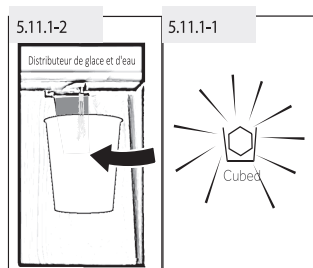

1. Appuyez sur la touche « Cubed » pour sélectionner des glaçons. Le voyant « Cubed » s'allume (Fig. 5.11.1-1).
2. Placez un verre sous le distributeur d'eau et de glace (Fig. 5.11.1-2) sur le devant de l'appareil.
3. Assurez-vous que le verre est près de la sortie du distributeur pour éviter que les glaçons ne tombent.
4. Poussez le verre contre le levier. Les glaçons tombent dans le verre.

i Remarque : Pour obtenir de la glace

- ▶ Lorsque l'appareil est allumé pour la première fois et que vous démarrez la fonction Machine à glaçons alors que le bac est vide, 24 heures peuvent être nécessaires pour fabriquer votre premier lot de glaçons.
- ▶ Il est préférable de ne pas utiliser la toute première production de glaçons (environ une vingtaine), ni celle suivant une longue période de non-utilisation de cette fonction ou après un changement du filtre.

i Remarque : Pour obtenir de la glace

- ▶ Ne retirez pas le bac à glace plein hors du congélateur plus longtemps que nécessaire, car les glaçons risqueraient de fondre.
- ▶ Lors des périodes de retrait fréquent de la glace, les cubes peuvent rester collés ensemble. C'est une situation normale.
- ▶ Si les glaçons sont périmés, jetez-les et nettoyez le bac à glace.
- ▶ 3 secondes après la distribution de glace, le volet du distributeur se ferme avec un son « phutt ». Ne retirez pas le verre avant 2 à 3 secondes, car de l'eau ou de la glace supplémentaire pourrait sortir.
- ▶ De la glace concassée peut sortir du distributeur à la place de la glace en cubes, si la glace concassée est la dernière option qui a été sélectionnée.
- ▶ Ne placez pas de glaçons qui n'ont pas été produits par la machine dans le bac à glace pour éviter d'endommager le mécanisme.
- ▶ Vous pouvez régler le distributeur sur Water (Eau), Cubed (Glaçons) ou Crushed (Glace concassée), même lorsque le panneau est verrouillé.

5.11.2 Comment obtenir de la glace concassée via le distributeur

1. Appuyez sur la touche « Crushed » (Concassé) pour sélectionner de la glace concassée. Le voyant « Crushed » s'allume (Fig. 5.11.2).
2. Placez un verre sous le distributeur d'eau et de glace (Fig. 5.11.1-2) sur le devant de l'appareil.
3. Assurez-vous que le verre est près de la sortie du distributeur pour éviter que de la glace concassée ne tombe.

4. Poussez le verre contre le levier. La glace concassée tombe dans le verre.

**AVERTISSEMENT !**

- ▶ N'utilisez pas de verres profonds, étroits, fragiles ou délicats, ni des gobelets en papier avec le distributeur.
- ▶ Ne jamais placer de boissons en canettes ou d'aliments en conserve à l'intérieur du bac à glace, car cela endommagerait le mécanisme de concassage.
- ▶ Ne retirez pas le couvercle de la machine à glaçons pour éviter des blessures accidentelles ou des dommages à l'appareil.

5.12 Fonction Eau froide

Avec cette fonction, le réservoir du réfrigérateur se remplit automatiquement d'eau potable réglée à la température pour boisson et qui peut être soutirée.

1. Assurez-vous que la vanne d'alimentation en eau est ouverte.
2. Touchez la touche (Water) (Fig. 5.12-1).
3. Le voyant s'allume, la fonction est activée (Fig. 5.12-2) et l'eau peut être prélevée.

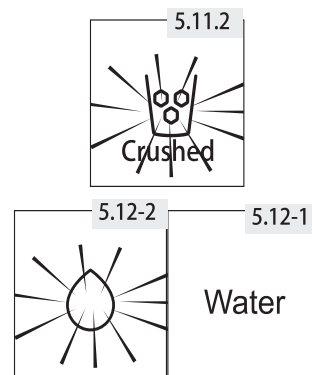
**5.12.1 Obtenir de l'eau du distributeur**

1. Appuyez sur la touche « Water » pour sélectionner de l'eau froide. Le voyant « Water » s'allume.
2. Placez un verre sous le distributeur d'eau et de glace (Fig. 5.11.1-2) sur le devant de l'appareil.
3. Assurez-vous que le verre est aligné sur le distributeur pour éviter que de l'eau n'éclabousse.
4. Poussez le verre contre le levier. L'eau s'écoule dans le verre.

**Remarque : Distributeur d'eau**

- ▶ Pour la première utilisation, il est nécessaire d'appuyer sur le levier du distributeur pendant 3 minutes afin d'évacuer l'air dans la conduite.
- ▶ Les 7 premiers verres d'eau ne doivent pas être consommés après le démarrage initial ou après une longue pause d'utilisation.
- ▶ Les premiers verres d'eau que vous sortez sont plus chauds que les verres suivants. C'est une situation normale.
- ▶ Si vous aimez l'eau très froide, mettez quelques glaçons du bac à glace dans le verre.
- ▶ L'eau dans le plateau doit être éliminée, car elle pourrait se renverser lorsque la porte s'ouvre et se ferme.

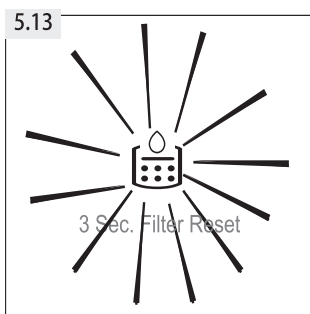

5.13 Le voyant Remplacement du filtre

Environ tous les 6 mois, le voyant « Change Filter » s'allume (Fig. 5.13). Cela indique que le filtre à eau doit être remplacé. Se référer à L'ENTRETIEN ET AU NETTOYAGE.

Le filtre dans le tuyau d'eau absorbe les impuretés et rend l'eau/la glace propre et hygiénique. Après une longue période d'utilisation, les glaçons peuvent devenir plus petits parce que le filtre est bloqué par des impuretés.



Remarque : Remplacement du filtre

- ▶ Pour une qualité irréprochable des glaçons, il est important de changer régulièrement le filtre à eau. Si la qualité de l'eau présente des signes de détérioration, visuelle ou gustative, le filtre doit être changé plus tôt ou avant que le voyant ne s'allume.
- ▶ Après l'installation du nouveau filtre, la nouvelle production de glaçons (20 pièces environ) ou d'eau (7 verres environ) ne doit pas être consommée.

5.13.1 Réinitialiser le voyant de remplacement du filtre

Touchez la touche « C » (3 Sec. Filter Reset) pendant 3 secondes : le voyant « Change Filter » © s'assombrit.



Remarque : Réinitialiser le voyant de remplacement du filtre

- ▶ Pour éviter des maladies, ne désactivez pas le voyant « Change Filter » sans remplacer le filtre.

5.14 Conseils pour l'entreposage d'aliments frais

5.14.1 Stockage dans le compartiment réfrigérateur

- ▶ Gardez la température de votre réfrigérateur en dessous de 5 °C.
- ▶ Les aliments chauds doivent être refroidis à température ambiante avant d'être conservés dans l'appareil.
- ▶ Les aliments conservés au réfrigérateur doivent être lavés et laissés sécher avant d'être stockés.
- ▶ Les aliments à conserver doivent être correctement emballés pour éviter toute altération de l'odeur ou de la saveur.
- ▶ Ne stockez pas de quantités excessives de nourriture. Laissez des espaces entre les aliments pour permettre à l'air froid de circuler autour d'eux, pour un refroidissement meilleur et plus homogène.
- ▶ Les aliments consommés quotidiennement doivent être stockés à l'avant des étagères.

- ▶ Laissez un espace entre les aliments et les parois intérieures, afin de permettre à l'air de circuler. Surtout ne stockez pas les aliments contre la paroi du fond : ces aliments pourraient geler contre la paroi du fond. Évitez le contact direct des aliments (en particulier les aliments huileux ou acides) avec les parois intérieures, car l'huile/acide peut éroder le revêtement intérieur. Nettoyez les saletés huileuses/acides dès qu'elles sont détectées.
- ▶ Décongelez les aliments congelés dans le compartiment de stockage du réfrigérateur. Ainsi, vous pouvez utiliser les aliments congelés pour baisser la température dans le compartiment et économiser de l'énergie.
- ▶ Le processus de vieillissement des fruits et légumes tels que les courgettes, les melons, la papaye, la banane, l'ananas, etc. peut être accéléré dans le réfrigérateur. Il n'est donc pas conseillé de les conserver au réfrigérateur. Toutefois, la maturation des fruits très verts peut être favorisée pendant une certaine période. Les oignons, l'ail, le gingembre et autres légumes-racines doivent également être conservés à température ambiante.
- ▶ Les odeurs désagréables à l'intérieur du réfrigérateur sont le signe que quelque chose s'est renversé et qu'un nettoyage est nécessaire. Voir ENTRETIEN ET NETTOYAGE.
- ▶ Différents types d'aliments doivent être placés dans différentes zones en fonction de leurs propriétés (Fig. 5.14.1) :

1. Beurre, fromage, etc.
2. Œufs, conserves, épices, etc.
3. Boissons et aliments en bouteille.
4. Aliments marinés, aliments en conserve, etc.
- 5/6 Viandes, poisson, aliments crus
7. Boîtes de conserve, produits laitiers, etc.
8. Fruits, légumes, laitue, etc.
9. Viande cuite, saucisses, etc.

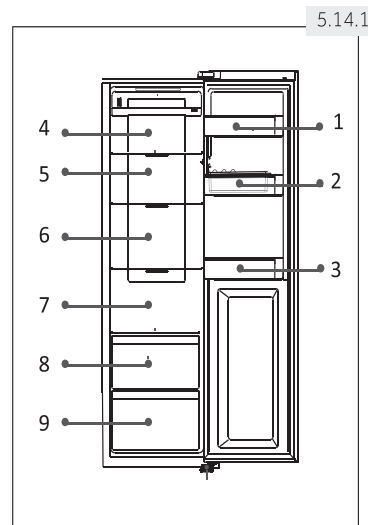

5.14.2 Stockage dans le compartiment congélateur

- ▶ Conserver la température du congélateur à -18 °C.
- ▶ 12 heures avant de congeler de nouvelles denrées, activez la fonction Super-Freeze ; pour de petites quantités d'aliments, 4 à 6 heures suffisent.
- ▶ Les aliments chauds doivent être refroidis à température ambiante avant d'être conservés dans le compartiment congélateur.
- ▶ Les aliments coupés en petites portions congèleront plus rapidement et seront plus faciles à décongeler et cuire. Le poids recommandé pour chaque portion est inférieur à 2,5 kg.

- ← Il est préférable d'emballer les aliments avant de les mettre au congélateur. L'extérieur de l'emballage doit être sec pour éviter que les sachets ne se collent les uns aux autres. Les matériaux d'emballage doivent être inodores, étanches à l'air, non nocifs et non toxiques.
- ← Afin d'éviter l'expiration des délais de conservation, notez la date de congélation, le délai et le nom de l'aliment sur l'emballage en fonction des délais de conservation des différents aliments.
- ← **AVERTISSEMENT!** L'acide, l'alcali et le sel, etc. peuvent éroder la surface interne du congélateur. Ne placez pas les aliments contenant ces substances (par exemple, les poissons de mer) directement sur la surface interne. L'eau salée dans le congélateur doit être nettoyée immédiatement.
- ← Ne dépassez pas les durées de conservation des aliments recommandées par les fabricants. Ne sortez du congélateur que la quantité de nourriture nécessaire.
- ← Différents types d'aliments doivent être placés dans différentes zones en fonction de leurs propriétés (Fig. 5.14.2) :

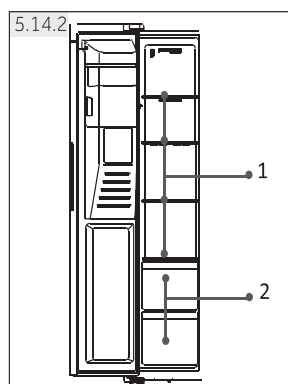

1. Articles moins lourds, comme la crème glacée, les légumes, le pain, etc.
2. Grandes portions et portions plus lourdes d'aliments, telles que les viandes avec os pour le rôtissage

i Remarque : Conservation

- ← Veuillez maintenir une distance de plus de 10 mm entre l'aliment et le capteur pour assurer l'effet de refroidissement.
 - ← Veuillez laisser le tiroir le plus bas dans l'appareil lorsqu'il fonctionne, afin d'assurer l'effet de refroidissement.
 - ← Les denrées alimentaires qui contiennent de la glace (comme la crème glacée, etc.) doivent être stockées dans le compartiment de congélation et non dans les porte-bouteilles. Les changements de température auxquels les porte-bouteilles sont exposés, causés par l'ouverture et la fermeture de la porte, pourraient décongeler ces aliments.
- ← Consommez rapidement les aliments décongelés. Les aliments décongelés ne peuvent pas être recongelés sans avoir été cuits, sinon ils ne seront plus comestibles.

- ▶ Ne chargez pas de quantités excessives d'aliments frais dans le compartiment du congélateur. Respectez la capacité de congélation du congélateur- Voir les DONNÉES TECHNIQUES ou les données figurant sur la plaque signalétique.
- ▶ Les aliments peuvent être conservés au congélateur à une température d'au moins -18 °C pendant 2 à 12 mois, selon leurs propriétés (par exemple, la viande : 3-12 mois, légumes : 6-12 mois)
- ▶ Lorsque vous congelez des aliments frais, évitez de les mettre en contact avec des aliments déjà congelés. Ils risquent de décongeler !
- ▶ Décongelez les aliments congelés dans le réfrigérateur. Ainsi, vous pouvez utiliser les aliments congelés pour baisser la température dans le compartiment et économiser de l'énergie.

5.14.3 Lorsque vous entreposez des aliments congelés commercialement, veuillez suivre les lignes directrices suivantes :

- ▶ Respectez toujours les instructions des fabricants en ce qui concerne la durée de conservation des aliments. Ne dépassez pas ces instructions !
- ▶ Essayez de réduire le plus possible le délai entre l'achat et le stockage afin de préserver la qualité des aliments.
- ▶ Achetez des aliments surgelés qui ont été conservés à une température de -18 °C ou moins.
- ▶ Évitez d'acheter des aliments dont l'emballage est recouvert de glace ou de givre- Cela indique que les produits peuvent avoir été partiellement décongelés et recongelés à un moment donné- les hausses de température affectent la qualité des aliments.

**Conseils d'économie d'énergie**

- ▶ Assurez-vous que l'appareil est correctement aéré (voir INSTALLATION).
- ▶ N'installez pas l'appareil à la lumière directe du soleil ou à proximité de sources de chaleur (par exemple, des cuisinières, des radiateurs).
- ▶ Évitez les températures inutilement basses dans l'appareil. Plus la température de l'appareil est basse, plus la consommation d'énergie augmente.
- ▶ Des fonctions comme le refroidissement rapide ou la surgélation consomment davantage d'énergie.
- ▶ Laissez les aliments chauds refroidir avant de les placer dans l'appareil.
- ▶ Ouvrez la porte de l'appareil le moins possible et le plus brièvement possible.
- ▶ Ne remplissez pas trop l'appareil pour éviter de bloquer le flux d'air.
- ▶ Évitez la présence l'air dans l'emballage des aliments.
- ▶ Gardez les joints de porte propres afin que la porte se ferme toujours correctement.
- ▶ Décongelez les aliments congelés dans le compartiment de stockage du réfrigérateur.

■ La configuration la plus économe en énergie nécessite que l'appareil maintienne les tiroirs, la boîte à aliments et les étagères à l'état de fraîcheur d'usine, et les aliments doivent être placés autant que possible sans bloquer la sortie d'air du conduit.

7.1 Étagères réglables

La hauteur des étagères peut être réglée en fonction de vos besoins de stockage.

Pour déplacer une étagère, il faut d'abord la retirer en soulevant son bord arrière (1) et en la tirant (2) vers soi (Fig. 7.1).

Pour la réinstaller, placez-la sur les taquets des deux côtés et poussez-la vers l'arrière jusqu'à ce que l'arrière de l'étagère soit fixé dans les fentes latérales.

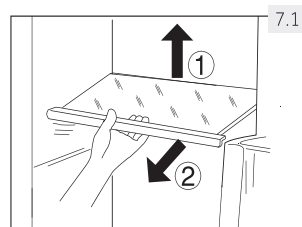

Remarque : étagères

Assurez-vous que toutes les extrémités des étagères sont de niveau.

7.2 Balconnets/porte-bouteilles amovibles

Les balconnets/porte-bouteilles peuvent être retirés pour être nettoyés :

1. Placez les mains de chaque côté du balconnet/porte-bouteilles et soulevez-le vers le haut (1) (Fig. 7.2).
2. Sortez le balconnet/porte-bouteilles (2).
3. Pour insérer le balconnet/porte-bouteilles, les étapes ci-dessus sont effectuées dans l'ordre inverse.

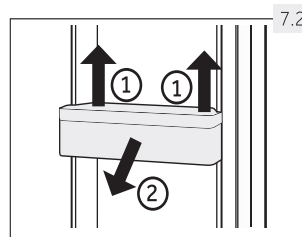

7.3 Tiroir amovible

Pour retirer le tiroir du réfrigérateur ou du compartiment congélateur (1), tirez-le au maximum, soulevez-le et retirez-le (2) (Fig. 7.3).

Pour insérer le tiroir, les étapes ci-dessus sont effectuées dans l'ordre inverse.

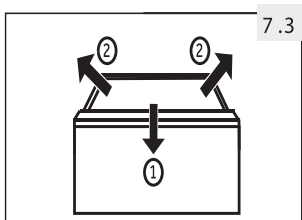

7.4 Bac à glace

7.4.1 Arrêt de la production de glace

Si vous n'avez besoin ni de glace ni d'eau pendant une longue période de temps, la vanne entre l'alimentation en eau et l'appareil peut être fermée.

Le bac à glace doit être nettoyé, essuyé et replacé dans l'appareil pour éviter l'apparition d'odeurs.

7.4.2 Retrait du bac à glace (Fig.7.4.2)

1. Prenez les deux poignées latérales.
2. Soulevez le bac.
3. Sortez le bac.

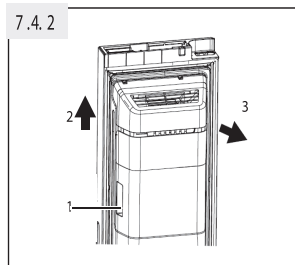
**7.4.3 Réinstallation du bac à glace (Fig.7.4.3)**

Pour réinstaller le bac à glace, le support en forme de U derrière le bac à glace (1 à la Fig.7.4.3) doit être aligné avec la structure métallique correspondante. Suivez les étapes depuis la section 7.4.2 dans l'ordre inverse.

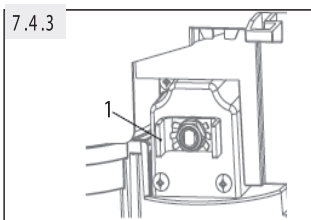
**i Remarque : bac à glace**

← L'humidité peut se concentrer et congeler le bac à glace en place.

7.5 L'éclairage

L'éclairage intérieur à LED s'allume lorsque la porte est ouverte. Les performances des lampes ne sont pas affectées par les autres réglages de l'appareil.

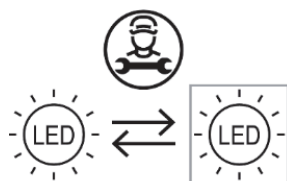

Source lumineuse remplaçable (LED uniquement)
par un professionnel

Ce produit contient une source lumineuse de classe d'efficacité énergétique G.

compartiment	Tension	Puissance maximale	Catégories d'efficacité énergétique	Modèle
réfrigérateur	12V	1.5W	G	HSR3918FI*/HSO*IF9183 HSR3918EI*/HSO*IE9183 HSR5918DI*/HSO5918DI* HSO*ID9185
congélateur.	12V	1.5W	G	*=MP, MX, PG, PH, PB, PW, BPG, P, MB

**AVERTISSEMENT !**

- ▶ Débranchez l'appareil de l'alimentation électrique avant de le nettoyer.

8.1 Général

Nettoyez l'appareil lorsque vous n'y conservez que peu ou pas de nourriture.

L'appareil doit être nettoyé toutes les quatre semaines pour un bon entretien et pour éviter les mauvaises odeurs des aliments stockés.

**AVERTISSEMENT !**

- ▶ Ne nettoyez pas l'appareil avec des brosses dures, des brosses métalliques, de la poudre détergente, de l'essence, de l'acétate d'amyle, de l'acétone et des solutions organiques similaires, des solutions acides ou alcalines. Nettoyez avec un détergent spécial pour réfrigérateur afin d'éviter tout dommage.
- ▶ N'aspergez pas et ne lavez pas à grande eau l'appareil lors du nettoyage.
- ▶ N'aspergez pas d'eau l'appareil et n'utilisez pas de vapeur pour le nettoyer.
- ▶ Ne nettoyez pas les étagères en verre froides avec de l'eau chaude. Un soudain changement de température risquerait de briser le verre.
- ▶ Ne touchez pas la surface intérieure du compartiment de stockage du congélateur, surtout avec les mains mouillées, car vos mains pourraient geler sur la surface.
- ▶ Si la température est trop élevée, vérifiez l'état des produits congelés.

- ▶ Gardez toujours le joint d'étanchéité de la porte propre.
- ▶ Nettoyez l'intérieur et le compartiment de l'appareil avec une éponge humidifiée à l'eau tiède et au détergent neutre (Fig. 8.1).
- ▶ Rincez et essuyez avec un chiffon doux.
- ▶ Nettoyez les accessoires uniquement avec de l'eau tiède et un détergent neutre.
- ▶ Ne nettoyez aucune des pièces de l'appareil dans un lave-vaisselle.
- ▶ Attendez au moins 5 minutes avant de redémarrer l'appareil, car des démarrages fréquents peuvent endommager le compresseur.

**8.2 Nettoyage du bac à glace**

Nettoyez périodiquement le bac à glace avec de l'eau chaude, surtout si les glaçons sont vieux. Bien essuyer le bac avant de le remettre dans l'appareil, afin d'éviter que les glaçons ne collent à ses parois.

8.3 Dégivrage

Le dégivrage du réfrigérateur et du compartiment congélateur se fait automatiquement ; aucune opération manuelle n'est nécessaire.

8.4 Remplacement des lampes à LED



AVERTISSEMENT !

- ▶ Ne remplacez pas vous-même la lampe à LED, elle doit être remplacée uniquement par le fabricant ou par le service après-vente agréé.

Les lampes sont à LED comme source lumineuse, avec une faible consommation d'énergie et une longue durée de vie. En cas d'anomalie, veuillez contacter le service clientèle. Voir SERVICE CLIENTÈLE.

Paramètres des lampes : 12 V ; max. 3 W

8.5 Remplacement du filtre

Le filtre à eau doit être changé environ tous les 6 mois, lorsque le voyant « Change Filter » (C) s'allume (Fig. 5.13).

Le jeu de filtres peut être commandé via le SERVICE CLIENT.



AVERTISSEMENT !

- ▶ Avant de remplacer le filtre, désactivez l'appareil et débranchez la fiche de la prise secteur.
- ▶ Coupez l'alimentation en eau.

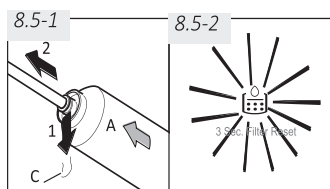

1. Retirez (1) le clip de blocage (C) des deux côtés du filtre (A) et déconnectez les deux tuyaux (2) (Fig. 8.5-1).
2. Installez le nouveau filtre dans la bonne position ; la flèche indique le sens de l'écoulement d'eau. Répétez l'étape 1 dans l'ordre inverse.
3. Placez la fiche dans la prise et ouvrez la languette d'eau pour rincer les tuyaux.
4. Réinitialisez le voyant « Change Filter » : Appuyez sur la touche « C » (réinitialisation du filtre) pendant 3 secondes, le voyant « C » s'éteint (Fig. 8.5-2).



AVERTISSEMENT !

- ▶ Assurez-vous toujours que le branchement est solide, sec et sans fuite !
- ▶ Veillez à ce que le tuyau ne soit pas écrasé, ni plié ou tordu.

8.6 Non-utilisation pendant une période plus longue

Si l'appareil n'est pas utilisé pendant une période prolongée et que vous ne souhaitez pas utiliser la fonction « Holiday » (Vacances) pour le réfrigérateur :

- ▶ Coupez l'alimentation en eau (quelques heures avant d'éteindre l'appareil).
- ▶ Sortez la nourriture.
- ▶ Videz et nettoyez le bac à glace.
- ▶ Débranchez le câble d'alimentation.
- ▶ Nettoyez l'appareil comme décrit ci-dessus.
- ▶ Laissez les portes ouvertes pour éviter la formation de mauvaises odeurs à l'intérieur.
- ▶ Procurez-vous un nouveau filtre à installer avant la prochaine utilisation.



Remarque : Éteindre l'appareil

- ▶ N'éteignez l'appareil que si cela est strictement nécessaire.

8.7 Déplacement de l'appareil

- ▶ Retirez tous les aliments et débranchez l'appareil.
- ▶ Fixez les étagères et les autres pièces amovibles du réfrigérateur et du congélateur avec du ruban adhésif.
- ▶ N'inclinez pas l'appareil de plus de 45° pour éviter d'endommager le système de réfrigération.



AVERTISSEMENT !

- ▶ Ne soulevez pas l'appareil par les poignées.
- ▶ Ne placez jamais l'appareil horizontalement sur le sol.

Vous devriez être en mesure de résoudre de nombreux problèmes par vous-mêmes, sans l'aide d'un expert. En cas de problème, vérifiez toutes les possibilités indiquées et suivez les instructions ci-dessous avant de contacter un service après-vente. Voir SERVICE CLIENTÈLE.



AVERTISSEMENT !

- ▶ Avant l'entretien, éteignez l'appareil et débranchez la fiche de la prise de courant.
- ▶ L'équipement électrique ne doit être entretenu que par des experts en électricité qualifiés, car des réparations inadéquates peuvent causer des dommages indirects considérables.
- ▶ Une pièce endommagée ne doit être remplacée que par le fabricant, son agent de service ou des personnes ayant une qualification similaire, afin d'éviter tout risque.

9.1 Tableau de dépannage

Problème	Cause possible	Solution possible
Le compresseur ne fonctionne pas.	<ul style="list-style-type: none"> • La fiche secteur n'est pas branchée dans la prise de courant. 	<ul style="list-style-type: none"> • Branchez la fiche secteur.
L'appareil se met en marche fréquemment ou pendant une période trop longue.	<ul style="list-style-type: none"> • La température intérieure ou extérieure est trop élevée. • L'appareil est hors tension depuis un certain temps. • Une porte de l'appareil n'est pas fermée hermétiquement. • La porte a été ouverte trop souvent ou trop longtemps. • Le réglage de la température du compartiment congélateur est trop bas. • Le joint de porte est sale, usé, fissuré ou mal posé. • La circulation d'air requise n'est pas garantie. • La machine à glaçons est en train de fonctionner. 	<ul style="list-style-type: none"> • Cela est normal pour un dégivrage automatique. • Dans ce cas, il est normal que l'appareil fonctionne plus longtemps. • Normalement, il faut 8 à 12 heures pour que l'appareil refroidisse complètement. • Fermez la porte et assurez-vous que l'appareil est installé sur un sol plat et qu'aucun aliment ou récipient ne heurte la porte. • N'ouvrez pas la porte trop souvent. • Réglez la température à un niveau plus élevé jusqu'à obtenir une température satisfaisante dans le réfrigérateur. Il faut 24 heures pour que la température du réfrigérateur se stabilise. • Nettoyez le joint de porte ou faites-le remplacer par le service clientèle. • Assurez une ventilation adéquate. • Cela est normal. La machine à glaçons ajoute une charge de travail supplémentaire.

Problème	Cause possible	Solution possible
L'intérieur du réfrigérateur est sale et/ou sent mauvais.	<ul style="list-style-type: none"> • L'intérieur du réfrigérateur doit être nettoyé. • Des aliments à forte odeur sont conservés dans le réfrigérateur. 	<ul style="list-style-type: none"> • Nettoyez l'intérieur du réfrigérateur. • Enveloppez soigneusement cet aliment.
La température à l'intérieur de l'appareil est trop froide.	<ul style="list-style-type: none"> • La température est réglée trop bas. • La fonction Super-Cool/Super-Freeze (Refroidissement rapide/Surgélation rapide) est activée ou fonctionne trop longtemps. 	<ul style="list-style-type: none"> • Réinitialisez la température. • Désactivez la fonction Super-Cool/Super-Freeze.
La température à l'intérieur de l'appareil n'est pas assez froide.	<ul style="list-style-type: none"> • La température est réglée trop haut. • Des denrées trop chaudes ont été stockées. • Trop de nourriture a été entreposée en une seule fois. • Les denrées sont trop proches les unes des autres. • Une porte de l'appareil n'est pas fermée hermétiquement. • La porte a été ouverte trop souvent ou trop longtemps. 	<ul style="list-style-type: none"> • Réinitialisez la température. • Il faut toujours refroidir les denrées alimentaires avant de les stocker. • Stockez toujours de petites quantités de nourriture à la fois. • Laissez un espace entre deux aliments pour permettre à l'air de circuler. • Fermez la porte. • N'ouvrez pas la porte trop souvent.
Formation d'humidité à l'intérieur du compartiment du réfrigérateur.	<ul style="list-style-type: none"> • La pièce dans laquelle est installé l'appareil est trop chaude et trop humide. • Une porte de l'appareil n'est pas fermée hermétiquement. • La porte a été ouverte trop souvent ou trop longtemps. • Des récipients alimentaires ou de liquides sont laissés ouverts. 	<ul style="list-style-type: none"> • Augmentez le réglage de la température. • Fermez la porte. • N'ouvrez pas la porte trop souvent. • Laissez les aliments chauds refroidir à température ambiante et couvrez les aliments et les liquides.
L'humidité s'accumule sur la surface extérieure du réfrigérateur ou entre les portes.	<ul style="list-style-type: none"> • La pièce dans laquelle est installé l'appareil est trop chaude et trop humide. • La porte n'est pas fermée hermétiquement. L'air froid dans l'appareil et l'air chaud à l'extérieur se condensent. 	<ul style="list-style-type: none"> • Ceci est normal dans un climat humide et changera lorsque l'humidité diminuera. • Assurez-vous que la porte est bien fermée.

Problème	Cause possible	Solution possible
Fort présence de glace et de givre dans le compartiment congélateur.	<ul style="list-style-type: none"> • Les aliments n'étaient pas correctement emballés. • Une porte ou un tiroir de l'appareil n'est pas fermé hermétiquement. • La porte a été ouverte trop souvent ou trop longtemps. • Le joint de porte est sale, usé, fissuré ou mal posé. • Quelque chose à l'intérieur empêche la porte de se fermer correctement. 	<ul style="list-style-type: none"> • Emballez toujours correctement les denrées. • Fermez la porte ou le tiroir. • N'ouvrez pas la porte trop souvent. • Nettoyez les joints de porte ou remplacez-les par des neufs. • Repositionnez les étagères, les balconnets ou les conteneurs internes pour permettre à la porte de se fermer.
La porte ne se ferme pas correctement. L'appareil émet des sons anormaux.	<ul style="list-style-type: none"> • Le réfrigérateur n'est pas de niveau. • L'appareil n'est pas installé sur une surface plane. • L'appareil est peut-être en contact avec un objet à proximité. 	<ul style="list-style-type: none"> • Assurez-vous que le sol est plat et robuste. • Adaptez les pieds réglables. • Ajustez les pieds pour mettre l'appareil de niveau. • Retirez les objets autour de l'appareil.
Des gouttes d'eau s'accumulent dans les tiroirs inférieurs du réfrigérateur.	<ul style="list-style-type: none"> • Les niveaux d'humidité sont trop élevés. 	<ul style="list-style-type: none"> • Augmentez la température du compartiment du réfrigérateur.
Un léger bruit peut être entendu, semblable à celui de l'eau qui coule.	<ul style="list-style-type: none"> • Cela est normal. 	<ul style="list-style-type: none"> •
Vous entendez un bip d'alarme.	<ul style="list-style-type: none"> • La porte est ouverte. 	<ul style="list-style-type: none"> • Fermez la porte.
Vous entendez un léger bourdonnement.	<ul style="list-style-type: none"> • Le système anti-condensation est en train de fonctionner. 	<ul style="list-style-type: none"> • Cela permet d'éviter la condensation et c'est normal.

Problème	Cause possible	Solution possible
L'éclairage intérieur ou le système de refroidissement ne fonctionne pas.	<ul style="list-style-type: none"> • La fiche secteur n'est pas branchée dans la prise de courant. • L'alimentation électrique n'est pas intacte. • La lampe à DEL est défectueuse. • L'interrupteur de l'éclairage est bloqué. 	<ul style="list-style-type: none"> • Branchez la fiche secteur. • Vérifiez l'alimentation électrique de la pièce. Appelez la compagnie d'électricité locale ! • Appelez le service client afin de changer la lampe. • Débranchez la prise de courant. Localisez l'interrupteur de l'éclairage et actionnez-le plusieurs fois pour voir si cela élimine les déchets alimentaires qui le bloquent.
Les côtés de l'armoire et la bande de la porte s'échauffent.	<ul style="list-style-type: none"> • Cela est normal. 	<ul style="list-style-type: none"> •
Le distributeur ne fournit ni eau ni glaçons	<ul style="list-style-type: none"> • Le robinet d'eau est fermé. • Le tuyau d'arrivée est plié. • La pression de l'eau est inférieure à 0,15 MPa • Le filtre est bloqué. • La porte n'est pas complètement fermée. • La fonction Cool Water/Ice Maker (Refroidissement de l'eau/Machine à glaçons) n'est pas activée. • Il n'y a pas de glaçons dans le bac. • Les glaçons sont collés les uns aux autres. • La température du congélateur est trop élevée. <p>Gardez à l'esprit que cela peut prendre jusqu'à 12</p>	<ul style="list-style-type: none"> • Vérifiez le robinet d'eau. • Vérifiez le tuyau d'arrivée. • Vérifiez la pression de l'eau. • Remplacer le filtre. • Fermez la porte. • Activez la fonction Cool Water/Ice Maker. • Attendez que les glaçons soient fournis. • Retirez le bloc de glaçons, écrasez-le et remettez-le dans le bac à glaçons. • Baissez la température du congélateur. <p>heures pour produire les premiers glaçons.</p>
La machine ne produit que de petits glaçons.	<ul style="list-style-type: none"> • Le filtre doit être remplacé. • La pression de l'eau est inférieure à 0,15 MPa. 	<ul style="list-style-type: none"> • Remplacez le filtre. • Vérifiez la pression de l'eau.

Problème	Cause possible	Solution possible
Le distributeur de glace est bloqué.	<ul style="list-style-type: none"> • L'eau a gelé sur la tige dans le bac à glace. La tige pousse la glace vers l'extérieur. • Les glaçons sont coincés entre la machine à glaçons et le bac à glace. • D'autres glaçons ont été placés dans le bac à glace. 	<p>Retirez le bac à glace. Nettoyez et essuyez la tige. Remettez le bac en place. Retirez les glaçons entre la machine à glaçons et le bac à glace.</p> <ul style="list-style-type: none"> • Seuls les glaçons produits par la machine à glaçons peuvent être distribués.
Les glaçons ont une odeur et un goût désagréables.	<p>La fonction de la machine à glaçons n'est pas souvent utilisée. Des aliments non emballés sont stockés dans le compartiment congélateur.</p>	<ul style="list-style-type: none"> • La glace peut absorber le goût et l'odeur d'autres substances. Jetez les glaçons.
Vous entendez des sons comme de l'eau qui coule ou des glaçons qui tombent.	<ul style="list-style-type: none"> • Ceci est normal lorsque la fonction de production d'eau ou de glace est activée. 	
Présence de fuites d'eau hors de l'appareil.	<ul style="list-style-type: none"> • La pression de l'eau est trop élevée. • Le tuyau d'eau est endommagé. 	<ul style="list-style-type: none"> • Coupez l'alimentation électrique, fermez le robinet d'eau et appelez le service client.
Le panneau de commande affiche un code d'erreur.	<ul style="list-style-type: none"> • Un problème électrique s'est produit. 	<ul style="list-style-type: none"> • Appelez le Service à la clientèle.

9.2 Interruption de l'alimentation électrique

En cas de coupure de courant, les aliments devraient rester froids pendant environ 5 heures. Suivez les conseils ci-dessous lors d'une coupure de courant prolongée, surtout en été :

- ▶ Ouvrez la porte/le tiroir le moins souvent possible.
- ▶ Ne mettez pas de nourriture supplémentaire dans l'appareil pendant une coupure de courant.
- ▶ Si une coupure de courant est annoncée à l'avance et que la durée de la coupure est supérieure à 5 heures, faites de la glace et mettez-la dans un récipient dans le haut du compartiment du réfrigérateur.
- ▶ Inspectez les aliments immédiatement après l'interruption.
- ▶ Du fait que la température du réfrigérateur augmente en cas de coupure de courant ou de toute autre panne, la durée de conservation et la qualité comestible des aliments s'en trouvent réduites. Tout aliment décongelé doit être soit consommé, soit cuit et recongelé (le cas échéant) peu de temps après afin de prévenir les risques pour la santé.



Remarque : Fonction de mémoire en cas de coupure de courant

Après le rétablissement du courant, l'appareil continue à fonctionner avec les réglages effectués avant la panne de courant.

10.1 Déballage



AVERTISSEMENT !

- ▶ L'appareil est lourd. Manipulez-le toujours avec au moins deux personnes.
 - ▶ Gardez tous les matériaux d'emballage hors de portée des enfants et éliminez-les dans le respect de l'environnement.
-
- ▶ Sortez l'appareil de son emballage.
 - ▶ Retirez tous les matériaux d'emballage, y compris le film de protection transparent.

10.2 Conditions environnementales

La température ambiante doit toujours être comprise entre 10 °C et 38 °C, car elle peut influencer la température à l'intérieur de l'appareil et sa consommation d'énergie. N'installez pas l'appareil à proximité d'autres appareils émettant de la chaleur (fours, réfrigérateurs) sans isolation.

- Tempéré prolongé (SN) : ce réfrigérateur est destiné à être utilisé à une température ambiante comprise entre 10 °C et 32 °C ;
- Tempéré (N) : ce réfrigérateur est destiné à être utilisé à une température ambiante comprise entre 16 °C et 32 °C ;
- Subtropical (ST) : ce réfrigérateur est destiné à être utilisé à une température ambiante comprise entre 16 °C et 38 °C ;
- Tropical (T) : ce réfrigérateur est destiné à être utilisé à une température ambiante comprise entre 16 °C à 43 °C.

10.3 Espace requis

Espace requis lorsque la porte est ouverte (Fig. 10.3) :
 Largeur de l'appareil : 158,8 cm Profondeur de l'appareil : 110,3 cm

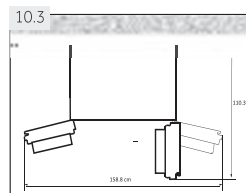

10.4 Coupe transversale du ventilateur

Pour obtenir une ventilation appropriée de l'appareil pour des raisons de sécurité, respectez les indications de ventilation transversale requises (fig. 10.4).

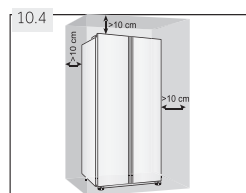

Remarque : Pour un appareil autonome : ce réfrigérateur n'est pas destiné à être utilisé comme appareil intégré.

10.5 Raccordement à l'eau douce

Suivez les instructions d'installation ci-dessous (Fig. 10.5-1 à Fig. 10.5-5).



AVERTISSEMENT !

- ← Il est recommandé de faire installer l'appareil par un technicien qualifié.
- ← Assurez-vous que la fiche secteur est débranchée de la prise secteur.
- ← Assurez-vous que l'alimentation en eau est fermée.
- ← Une vanne d'arrêt qui doit être facilement accessible après l'installation doit être installée entre le tuyau et le raccord d'eau domestique, afin de pouvoir couper l'alimentation en eau si nécessaire.
- ← Raccordez l'appareil uniquement à l'alimentation en eau froide.
- ← Utilisez uniquement le jeu de tuyaux fourni pour le raccordement.



AVERTISSEMENT !

- ← Raccordez l'appareil uniquement à l'alimentation en eau potable. Le filtre à eau filtre uniquement les impuretés de l'eau et rend la glace propre et hygiénique. Il ne peut pas stériliser ou détruire des germes ou d'autres substances nocives.
- ← Une pression d'eau trop élevée dans le tuyau peut endommager l'appareil. Installez un détendeur lorsque la pression de l'eau dans le tuyau dépasse 0,6 MPa.
- ← Avant le raccordement, vérifiez si l'eau est propre et claire.



Remarque : Raccordement de l'eau

- ← La pression de l'eau froide doit être comprise entre 0,15 et 0,6 MPa.
- ← La longueur maximale autorisée du tuyau d'eau est de 8 mètres. Des tuyaux plus longs nuiront aux glaçons et à la teneur en eau froide.
- ← La température ambiante doit être de 0 °C minimum.
- ← Gardez le tuyau d'eau à l'écart des sources de chaleur.

1. Coupez le tuyau en deux morceaux de la longueur requise pour raccorder le filtre (A) à l'appareil (B1) et au robinet d'eau (B2) (Fig. 10.5-1). Assurez-vous d'obtenir une coupe carrée en utilisant un couteau tranchant.

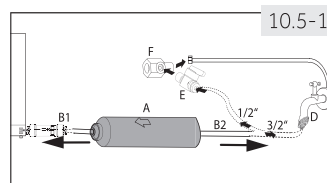

2. Introduisez le tuyau (B1) à environ 12 mm de profondeur dans le support de montage du filtre à eau (A) (Fig. 10.5-2). Veillez à installer le filtre dans la bonne direction. La flèche indique la direction de l'écoulement d'eau.
3. Fixez le tuyau à l'aide d'un clip de blocage (C) conformément à la Fig. 10.5-3.
4. Répétez les opérations des étapes 2 et 3 avec le tuyau (B2) de l'autre côté du filtre.
5. Raccordez l'extrémité du tuyau (B2) à l'un des adaptateurs (D) ou (E et F) adapté à la conduite d'eau principale (Fig. 10.5-4).
6. Retirez le bouchon de la vanne à l'arrière de l'appareil (Fig.10.5-5).
7. Connectez l'extrémité de (B1) à la vanne à l'arrière de l'appareil (Fig. 10.5-6).
8. Ouvrez le robinet d'eau pour vérifier que le système ne fuit pas et rincez le tuyau.

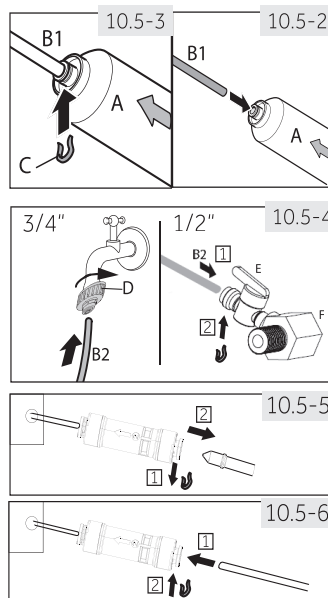
**AVERTISSEMENT !**

- ← Assurez-vous toujours que les raccords sont solides, secs et étanches.
- ← Assurez-vous que le tuyau ne soit pas écrasé, ni plié ou tordu.

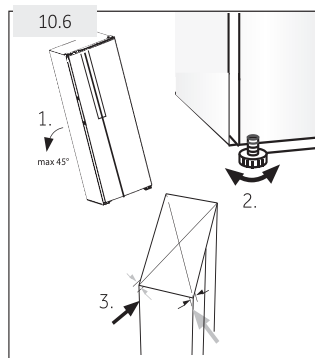

10.6. Alignement de l'appareil

L'appareil doit être placé sur une surface plane et solide.

1. Inclinez légèrement l'appareil vers l'arrière (Fig. 10.6).
2. Réglez les pieds au niveau souhaité. Assurez-vous que la distance de la charnière au mur soit égale à au moins 10 cm.
3. La stabilité peut être vérifiée en frappant alternativement sur les diagonales. Le léger balancement doit être le même dans les deux sens. Sinon, le cadre peut se déformer, ce qui peut entraîner des fuites au niveau des joints de porte. Une faible tendance vers l'arrière facilite la fermeture des portes.

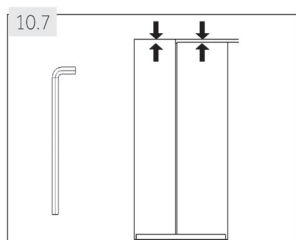

10.7. Réglage fin des portes

Si les portes ne sont toujours pas de niveau après avoir été mises de niveau en réglant les pieds, ce décalage peut être corrigé en tournant l'axe de levage de la charnière dans le coin inférieur droit de la porte du réfrigérateur à l'aide d'une clé (Fig. 10.7).

- ▶ Tournez l'axe de levage dans le sens des aiguilles d'une montre avec la clé pour abaisser la hauteur de la porte (Fig. 10.7-1).
- ▶ Tournez l'axe de levage dans le sens inverse des aiguilles d'une montre avec une clé pour relever la hauteur de la porte (Fig. 10.7-2).

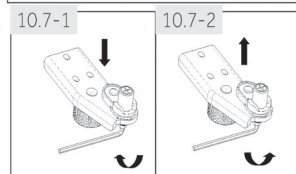

AVERTISSEMENT !

Ne réglez pas l'axe de levage de la charnière à une hauteur excessive qui pourrait provoquer la sortie de l'axe de sa position verrouillée d'origine. (Hauteur réglable : 3 mm)

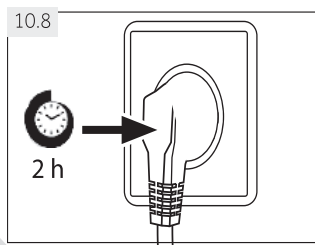

10.8 Temps d'attente

L'huile de lubrification sans entretien se trouve dans la capsule du compresseur. Cette huile peut traverser le système de tuyaux fermé pendant le transport en pente. Avant de connecter l'appareil à l'alimentation électrique, vous devez attendre au moins 2 heures (Fig. 10.8) pour que l'huile retourne dans la capsule.

10.9 Branchement électrique

Avant chaque branchement, vérifiez si :

- ← la prise de courant et le fusible sont adaptés conformément aux indications de la plaque signalétique.
- ← la prise de courant est mise à la terre et il n'y a pas de multiprise ni de rallonge.
- ← la fiche et la prise de courant sont strictement correspondantes.

Branchez la fiche sur une prise de courant domestique correctement installée.



AVERTISSEMENT !

Pour éviter les risques, un cordon d'alimentation endommagé doit être remplacé par le service clientèle (voir la carte de garantie).

10.10 Dépose et pose des portes

Si vous devez retirer les portes de l'appareil, veuillez suivre les instructions de retrait et d'installation de la porte ci-dessous (Fig. 10.10).



AVERTISSEMENT !

- ← Avant toute opération, éteignez l'appareil et débranchez la fiche de la prise de courant.
- ← Bloquez l'alimentation en eau.
- ← L'appareil est lourd. Manipulez-le toujours avec au moins deux personnes.
- ← N'inclinez pas l'appareil de plus de 45° et ne le placez pas horizontalement sur le sol.
- ← La porte peut tomber et blesser des personnes, ou être endommagée au cours de ces étapes, par conséquent, veuillez faire très attention lors du retrait et de l'installation des portes.

1. Relâchez le côté gauche de deux raccords d'eau sur le coin avant gauche en bas de l'appareil : appuyez et maintenez dans le collier comme illustré et retirez le tuyau d'eau. (Fig. 10.10-1).

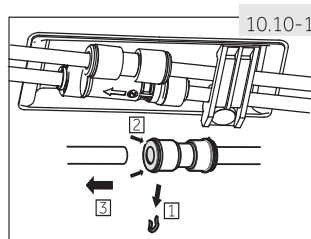

2. Dévissez la vis du couvercle de charnière et retirez le couvercle (Fig. 10.10-2). Lorsque vous retirez la porte du congélateur, débranchez tous les fils à l'exception du fil de mise à la terre.

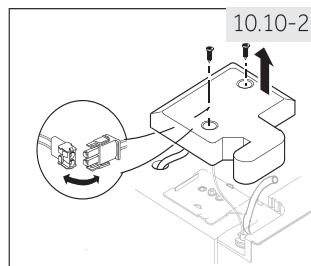

3. Dévissez les vis de la charnière supérieure en place, puis retirez la charnière (Fig.10.10-3).
4. Soulevez la porte et retirez-la (Fig.10.10-4). Lorsque vous retirez la porte du congélateur, soulevez-la suffisamment haut pour retirer le raccord d'eau du bas de l'appareil.
5. Remettez la porte en place en inversant les étapes du démontage. Assurez-vous que le câble de mise à la terre sera fixé par la vis.
6. Remettez le raccord d'eau en place.

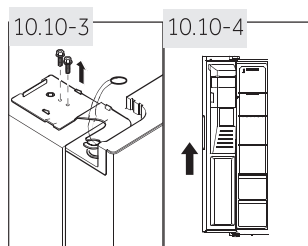
**Remarque : Porte du réfrigérateur**

Les schémas montrent le retrait de la porte du compartiment congélateur. Pour la porte du réfrigérateur, veuillez utiliser les pièces correspondantes de l'autre côté.

11.1 Fiche produit selon règlement UE n° 2019/2016

Marque commerciale	Haier
Référence du modèle	HSR3918FI*/HSO*IF9183/HSR3918EI*/HSO*IE9183 HSR5918DI*/HSO5918DI*/HSO*ID9185
Catégorie du modèle	Réfrigérateur-congélateur
Classe d'efficacité énergétique	F/F/E/E/D/D/D
Consommation annuelle d'énergie (kWh/an) ¹⁾	393/393/317/317/253/253/253
Refroidissement en litres	337/337/337/337/333/333/333
Congélation en litres	178
Classement	
Température des autres compartiments > 14 °C	Non applicable
Système sans gel	Oui
Temps de montée en température (h)	5
Capacité de congélation (kg/24h)	10
Classe climatique	SN-N-ST
Cet appareil est destiné à être utilisé à une température ambiante comprise entre 10 °C et 38 °C.	
Classe d'émission de bruit et d'émission sonore dans l'air (db(A) re 1pW)	C (40)
Type de construction	Autonome

¹⁾ sur la base des résultats d'essai standard pendant 24 heures. La consommation d'énergie réelle dépendra de la façon dont l'appareil est utilisé et de l'endroit où il est installé.

11.2 Données techniques supplémentaires

Volume de stockage total (L)	515/515/515/515/511/511/511
Tension / Fréquence	220-240 V/50 Hz
Puissance d'entrée de dégivrage (W)	200
Fusible principal (A)	15
Refroidissement	R600a
Pression de l'eau en MPa	0,15 à 0,6
Dimensions (H/L/P en mm)	1775/908/659

11.3 Normes et directives 

Ce produit répond aux exigences de toutes les directives CE applicables ainsi qu'aux normes harmonisées correspondantes, qui prévoient le marquage CE.

Nous recommandons notre service clientèle Haier et l'utilisation de pièces de rechange d'origine.

Si vous avez un problème avec votre appareil, veuillez d'abord consulter la section DÉPANNAGE.

Si vous ne trouvez pas de solution, veuillez contacter

- ▶ votre revendeur local ou
- ▶ Sur www.haier.com la rubrique Service & Support, qui contient les numéros de téléphone et les FAQ, vous permet également de soumettre une réclamation de service.

Pour contacter notre service, assurez-vous que vous disposez des données suivantes. Les informations se trouvent sur la plaque signalétique.

Modèle _____ Numéro de série _____

Vérifiez également la carte de garantie fournie avec le produit en cas de garantie.

Pour toute question d'ordre général, veuillez trouver ci-dessous nos adresses en Europe :

Adresses européennes Haier			
Pays*	Adresse postale	Pays*	Adresse postale
Italie	Haier Europe Trading SRL Via De Cristoforis, 12 21100 Varese ITALIE	France	Haier France SAS 3-5 rue des Gravier 92200 Neuilly Sur Seine FRANCE
Espagne Portugal	Haier Iberia SL Pg. Garcia Faria, 49-51 08019 Barcelone ESPAGNE	Belgique (francophone) Belgique (langue flamande) Pays-Bas Luxembourg	Haier Benelux SA Anderlecht Route de Lennik 451 BELGIQUE
Allemagne Autriche	Haier Deutschland GmbH Hewlett-Packard-Str. 4 D-61352 Bad Homburg ALLEMAGNE	Pologne Tchéquie Hongrie Grèce Roumanie Russie	Haier Poland Sp. zo.o. Al. Jerozolimskie 181B 02-222 Varsovie POLOGNE
Royaume- Uni	Haier Appliances UK Co. Ltd. One Crown Square Church Street East Woking, Surrey, GU21 6HR Royaume-Uni		

*Pour plus d'informations, veuillez consulter le site www.haier.com

***Durée de garantie du réfrigérateur :**

Durée minimum de garantie : 2 ans pour les pays de l'Union européenne, 3 ans pour la Turquie, 1 an pour le Royaume-Uni, 1 an pour la Russie, 3 ans pour la Suède, 2 ans pour la Serbie, 5 ans pour la Norvège, 1 an pour le Maroc, 6 mois pour l'Algérie, pour la Tunisie aucune garantie légale requise.

***Période de disponibilité des pièces de rechange pour la réparation des appareils :**

Les thermostats, les capteurs de température, les cartes de circuits imprimés et les sources lumineuses sont disponibles pour une période minimale de sept ans après la mise sur le marché de la dernière unité du modèle.

Les poignées de porte, les charnières de porte, les plateaux et les paniers sont disponibles pour une période minimale de sept ans et les joints de porte pour une période minimale de 10 ans, après la mise sur le marché de la dernière unité du modèle.

***Assistance technique**

Pour contacter l'assistance technique, visitez notre site internet : <https://corporate.haier-europe.com/fr/> Sous la rubrique « site internet », choisissez la marque de votre produit et votre pays. Vous serez redirigé vers le site internet spécifique où vous trouverez le numéro de téléphone et le formulaire pour contacter l'assistance technique.

* Pour plus d'informations sur le produit, veuillez consulter : <https://eprel.ec.europa.eu/>

