

| | | | | | | | | | | | | | | | | | | | | | | | | | | | | | | | | | | | | | | | | | | | |
|---|---|-------|-------|------------|-------|---|----|----|--|--|----|--|--|--|----|-----|--|-----|-----|-------|-------|----|----|-----|----|-----|------|---|--|----|--|----|------------|---|--|--|--|-----------------------|------------|-----|--|------------|--|
| A | E-30S-S03-E | | 重要度 | [B] | | | | | | | | | | | | | | | | | | | | | | | | | | | | | | | | | | | | | | | |
| B | <p>技术要求</p> <p>1. 颜色要求：封面：黑白印刷 内页：黑白印刷； 批量时要求统一，不能有明显色差，</p> <p>2. 版面内容：封面印刷内容 图案与文字应印刷清晰、规范，不能有印刷缺陷；</p> <p>3. 页面印刷：双面印刷；</p> <p>4. 成型方式：胶装；</p> <p>5. 成品尺寸：A5(140X210)， 尺寸公差按GB/T 1804-c；</p> <p>6. 批量生产前须送样确认。</p> | | | | | | | | | | | | | | | | | | | | | | | | | | | | | | | | | | | | | | | | | | |
| C | | | | | | | | | | | | | | | | | | | | | | | | | | | | | | | | | | | | | | | | | | | |
| D | | | | | | | | | | | | | | | | | | | | | | | | | | | | | | | | | | | | | | | | | | | |
| | | | | | | | | | | | | | | | | | | | | | | | | | | | | | | | | | | | | | | | | | | | |
| | | | | | | | | | | | | | | | | | | | | | | | | | | | | | | | | | | | | | | | | | | | |
| 借(通)用件登记 | | | | | | | | | | | | | | | | | | | | | | | | | | | | | | | | | | | | | | | | | | | |
| <table border="1" style="width: 100%; border-collapse: collapse;"> <tr> <td style="width: 15%;">标志</td> <td style="width: 15%;">处数</td> <td style="width: 15%;">更改文件号</td> <td style="width: 15%;">签名</td> <td style="width: 15%;">日期</td> <td style="width: 15%;">重量</td> <td style="width: 15%;">比例</td> </tr> <tr> <td>设计</td> <td></td> <td></td> <td>会签</td> <td></td> <td></td> <td></td> </tr> <tr> <td>制图</td> <td>邓小云</td> <td></td> <td>标准化</td> <td>刘金利</td> <td>共 1 张</td> <td>第 1 张</td> </tr> <tr> <td>日期</td> <td>审核</td> <td>郭丽娟</td> <td>批准</td> <td>李梅方</td> <td rowspan="2">视角符号</td> <td rowspan="2">  </td> </tr> <tr> <td></td> <td>工艺</td> <td></td> <td>日期</td> <td>2022-03-26</td> </tr> </table> | 标志 | 处数 | 更改文件号 | 签名 | 日期 | 重量 | 比例 | 设计 | | | 会签 | | | | 制图 | 邓小云 | | 标准化 | 刘金利 | 共 1 张 | 第 1 张 | 日期 | 审核 | 郭丽娟 | 批准 | 李梅方 | 视角符号 |  | | 工艺 | | 日期 | 2022-03-26 | <table border="1" style="width: 100%; border-collapse: collapse;"> <tr> <td style="width: 50%; text-align: center;">封面：105g双铜 内页：70g双胶</td> <td style="width: 50%; text-align: center;">广东奥马冰箱有限公司</td> </tr> <tr> <td colspan="2" style="text-align: center;">说明书</td> </tr> <tr> <td colspan="2" style="text-align: center;">CKCD-S03-E</td> </tr> </table> | | | | 封面：105g双铜 内页：70g双胶 | 广东奥马冰箱有限公司 | 说明书 | | CKCD-S03-E | |
| 标志 | 处数 | 更改文件号 | 签名 | 日期 | 重量 | 比例 | | | | | | | | | | | | | | | | | | | | | | | | | | | | | | | | | | | | | |
| 设计 | | | 会签 | | | | | | | | | | | | | | | | | | | | | | | | | | | | | | | | | | | | | | | | |
| 制图 | 邓小云 | | 标准化 | 刘金利 | 共 1 张 | 第 1 张 | | | | | | | | | | | | | | | | | | | | | | | | | | | | | | | | | | | | | |
| 日期 | 审核 | 郭丽娟 | 批准 | 李梅方 | 视角符号 |  | | | | | | | | | | | | | | | | | | | | | | | | | | | | | | | | | | | | | |
| | 工艺 | | 日期 | 2022-03-26 | | | | | | | | | | | | | | | | | | | | | | | | | | | | | | | | | | | | | | | |
| 封面：105g双铜 内页：70g双胶 | 广东奥马冰箱有限公司 | | | | | | | | | | | | | | | | | | | | | | | | | | | | | | | | | | | | | | | | | | |
| 说明书 | | | | | | | | | | | | | | | | | | | | | | | | | | | | | | | | | | | | | | | | | | | |
| CKCD-S03-E | | | | | | | | | | | | | | | | | | | | | | | | | | | | | | | | | | | | | | | | | | | |
| | 1 | 2 | 3 | 4 | | | | | | | | | | | | | | | | | | | | | | | | | | | | | | | | | | | | | | | |

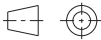
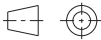
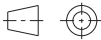

Side by Side Refrigerator Freezer
INSTRUCTION MANUAL

| | |
|-----------------|-----|
| English..... | 3 |
| Italiano..... | 20 |
| Français..... | 37 |
| Deutsch..... | 54 |
| Español..... | 71 |
| Portugues..... | 88 |
| Русский..... | 105 |
| Nederlands..... | 119 |
| Αγγλικά..... | 137 |
| Čeština..... | 158 |
| Slovenčina..... | 175 |
| العربية..... | 192 |
| Dansk..... | 209 |
| Polish..... | 225 |
| Suomi..... | 243 |
| Română..... | 260 |

| | |
|--|-----------|
| Content | |
| SAFETY INFORMATION | 3 |
| Care and cleaning | 9 |
| SCRAPPING OLD APPLIANCES | 10 |
| Conformity | 10 |
| Energy Saving | 10 |
| Overview | 11 |
| Remove the doors | 12 |
| Space Requirement | 13 |
| Levelling the refrigerator..... | 13 |
| Positioning..... | 13 |
| Electrical connection | 14 |
| Daily use | 14 |
| Using the Control Panel..... | 14 |
| Using the Water Dispenser ⁹ (If present). | 14 |
| Door Open Alarm | 15 |
| Child safety lock | 15 |
| First use..... | 16 |
| Freezing fresh food..... | 16 |
| Thawing..... | 16 |
| Ice-cube..... | 16 |
| Accessories | 16 |
| Helpful hints and tips | 16 |
| Cleaning | 17 |
| Troubleshooting | 18 |

Thank you for purchasing this product. Before using your refrigerator, please carefully read this instruction manual in order to maximize its performance. Store all documentation for subsequent use or for other owners. This product is intended solely for household use or similar applications such as:

1. the kitchen area for personnel in shops, offices and other working environments
2. on farms, by clientele of hotels, motels and other environments of a residential type
3. at bed and breakfasts (B & B)
4. for catering services and similar applications not for retail sale.

This appliance must be used only for purposes of storage of food, any other use is considered dangerous and the manufacturer will not be responsible for any omissions. Also, it is recommended that you take note of the warranty conditions.

SAFETY INFORMATION

This guide contains many important safety information. Please, we suggest you keep these instructions in a safe place for easy reference and a good experience with the appliance. The refrigerator contains a refrigerant gas (R600a: isobutane) and insulating gas (cyclopentane), with high compatibility with the environment, that are, however, inflammable.



Caution: risk of fire
If the refrigerant circuit should be damaged:

- **Avoid opening flames and**

sources of ignition.

Thoroughly ventilate the room in which the appliance is situated

WARNING!

- Care must be taken while cleaning/carrying the appliance to avoid touching the condenser metal wires at the back of the appliance, as you might injure your fingers and hands or damage your product.
- This appliance is not designed for stacking with any other appliance. Do not attempt to sit or stand on top of your appliance as it is not designed for such use. You could injure yourself or damage the appliance.
- Make sure that mains cable is not caught under the appliance during and after carrying/moving the appliance, to avoid the mains cable becoming cut or damaged.
- When positioning your appliance take care not to damage your flooring, pipes, wall coverings etc.
- Do not move the appliance by pulling by the lid or handle. Do not allow children to play with the appliance or tamper with the controls. Our company declines to accept any liability should the instructions not be followed.
- Do not install the appliance in humid, oily or dusty places, nor expose it to direct sunlight and to water.
- Do not install the appliance near heaters or inflammable materials.
- If there is a power failure do not open the lid. Frozen food should not be affected if the failure lasts for less than 20 hours. If the failure is longer, then the food should be checked and eaten immediately or cooked and then refrozen.
- If you find that the lid of the chest freezer is difficult to open just after you have closed it, don't worry. This is due to the pressure difference which will equalize and allow the lid to be opened normally after a

- few minutes.
- Do not connect the appliance to the electricity supply until all packing and transit protectors have been removed.
 - Leave to stand for at least 4 hours before switching on to allow compressor oil to settle if transported horizontally.
 - This freezer must only be used for its intended purpose (i.e. storing and freezing of edible foodstuff).
 - Do not store medicine or research materials in the Wine Coolers. When the material that requires a strict control of storage temperatures is to be stored, it is possible that it will deteriorate or an uncontrolled reaction may occur that can cause risks.
 - Before performing any operation, unplug the power cord from the power socket.
 - On delivery, check to make sure that the product is not damaged and that all the parts and accessories are in perfect condition.
 - If in the refrigeration system a leak is noted, do not touch the wall outlet and do not use open flames. Open the window and let air into the room. Then call a service center to ask for repair.
 - Do not use extension cords or adapters.
 - Do not excessively pull or fold the power cord or touch the plug with wet hands.
 - Do not damage the plug and/or the power cord; this could cause electrical shocks or fires.
 - If the supply cord is damaged, it must be replaced by the manufacturer, its service agent or similarly qualified person in order to avoid a hazard.
 - Do not place or store inflammable and highly volatile materials such as ether, petrol, LPG, propane gas, aerosol spray cans, adhesives, pure alcohol, etc. These materials may cause an explosion.
 - Do not use or store inflammable sprays, such as

- spray paint, near the Wine Coolers. It could cause an explosion or fire.
- Do not place objects and/or containers filled with water on the top of the appliance.
 - We do not recommend the use of extension leads and multi-way adapters.
 - Do not dispose of the appliance on a fire. Take care not to damage, the cooling circuit/pipes of the appliance in transportation and in use. In case of damage do not expose the appliance to fire, potential ignition source and immediately ventilate the room where the appliance is situated.
 - The refrigeration system positioned behind and inside the Wine Coolers contains refrigerant. Therefore, avoid damaging the tubes.
 - Do not use electrical appliances inside the food storage compartments of the appliance, unless they are of the type recommended by the manufacturer.
 - Do not damage the refrigerant circuit.
 - Do not use mechanical devices or other means to accelerate the defrosting process, other than those recommended by the manufacturer.
 - Do not use electrical appliances inside the food storage compartments, unless they are of the type recommended by the manufacturer.
 - Do not touch internal cooling elements, especially with wet hands, to avoid cracks or injuries.
 - Maintain the ventilation openings in the appliance enclosure or in the built-in structure, free of obstruction.
 - Do not use pointed or sharp-edged objects such as knives or forks to remove the frost.
 - Never use hairdryers, electrical heaters or other such electrical appliances for defrosting.
 - Do not scrape with a knife or sharp object to remove frost or ice that occurs. With

these, the refrigerant circuit can be damaged, the spill from which can cause a fire or damage your eyes.

- Do not use mechanical devices or other equipment to hasten the defrosting process.
- Absolutely avoid the use of open flame or electrical equipment, such as heaters, steam cleaners, candles, oil lamps and the like in order to speed up the defrosting phase.
- Never use water wash the compressor position, wipe it with a dry cloth thoroughly after cleaning to prevent rust.
- It is recommended to keep the plug clean, any excessive dust residues on the plug can be the cause of fire.
- The product is designed and built for domestic household use only.
- The guarantee will be void if the product is installed or used in commercial or non-residential domestic household premises.
- The product must be

correctly installed, located and operated in accordance with the instructions contained in the User Instructions Booklet provided.

- The guarantee is applicable only to new products and is not transferable if the product is resold.
- Our company disclaims any liability for incidental or consequential damages.
- The guarantee does not in any way diminish your statutory or legal rights.
- Do not perform repairs on this Wine Coolers. All interventions must be performed solely by qualified personnel.
- If you are discarding an old product with a lock or latch fitted to the door, ensure that it is left in a safe condition to prevent the entrapment of children.
- This appliance can be used by children aged from 8 years and above and by persons with reduced physical, sensory or mental capabilities or with a lack of

experience and knowledge; provided that they have been given adequate supervision or instruction concerning how to use the appliance in a safe way and understand the hazards involved.

- Children should not play with the appliance. Cleaning and user maintenance should not be made by children without supervision.
- Locks: If your Fridge/Freezer is fitted with a lock, to prevent children being entrapped keep the key out of reach and not in the vicinity of the appliance. If disposing of an old Fridge/Freezer break off any old locks or latches as a safeguard.
- Children aged from 3 to 8 years are allowed to load and unload this appliance.

WARNING! When positioning the appliance, ensure the supply cord is not trapped or damaged.

WARNING! Do not locate multiple portable socket-outlets or portable power supplies at the rear of the appliance.

To avoid contamination of food, please respect the following instructions

- Opening the door for long periods can cause a significant increase of the temperature in the compartments of the appliance.
- Clean regularly surfaces that can come in contact with food and accessible drainage systems.
- Clean water tanks if they have not been used for 48h; flush the water system connected to a water supply if water has not been drawn for 5 days.
- Store raw meat and fish in suitable containers in the refrigerator, so that it is not in contact with or drip onto other food.
- Two-star frozen-food compartments (if they are presented in the appliance) are suitable for storing pre-frozen food, storing or

making ice-cream and making ice cubes.

- One-, two- and three -star compartments (if they are presented in the appliance) are not suitable for the freezing of fresh food.
- If the appliance is left empty for long periods, switch off, defrost, clean, dry and leave the door open to prevent mould developing within the appliance.

WARNING! During using, service and disposal the appliance, please pay attention to symbol as left side, which is located on rear of appliance (rear panel or compressor). It's risk of fire warning symbol. There are flammable materials in refrigerant pipes and compressor. Please be far away fire source during using, service and disposal.

“FOR a free standing appliance: this refrigerating appliance is not intended to be used as a built-in appliance”

Care and cleaning

- Before maintenance, switch off the appliance and disconnect the mains plug from the mains socket.
- Do not clean the appliance with metal objects.
- Do not use sharp objects to remove frost from the appliance. Use a plastic scraper.”
- Regularly examine the drain in the refrigerator for defrosted water. If necessary, clean the drain. If the drain is blocked, water will collect in the bottom of the appliance.”

Installation

Important! For electrical connection carefully follow the instructions given in specific paragraphs.

- Unpack the appliance and check if there are damages on it. Do not connect the appliance if it is damaged. Report possible damages immediately to the place you bought it. In that case retain packing.
 - It is advisable to wait at least four hours before connecting the appliance to allow the oil to flow back in the compressor.
 - Adequate air circulation should be around the appliance, lacking this leads to overheating. To achieve sufficient ventilation follow the instructions relevant to installation.
 - Wherever possible the spacers of the product should be against a wall to avoid touching or catching warm parts (compressor, condenser) to prevent possible burn.
 - The appliance must not be located close to radiators or cookers.
 - Make sure that the mains plug is accessible after the installation of the appliance.
- 1) IT triere is a treezer compartment.
 - 2) If there is a fresh-food storage compartment.

Service

- Any electrical work required to do the servicing of the appliance should be carried out by a qualified electrician or competent person.
- This product must be serviced by an authorized Service Center, and only genuine spare parts must be used.

Energy saving

- Don't put hot food in the appliance;
- Don't pack food close together as this prevents air circulating;
- Make sure food don't touch the back of the compartment(s);

- If electricity goes off, don't open the door(s);
- Don't open the door(s) frequently;
- Don't keep the door(s) open for too long time;
- Don't set the thermostat on exceeding cold temperatures;
- Some accessories, such as drawers, can be removed to get larger storage volume and lower energy consumption.

Environment Protection

® This does appliance not contain gasses which could damage the ozone layer, in either its refrigerant circuit or insulation materials. The

appliance shall not be discarded together with the urban refuse and rubbish. The insulation foam contains flammable gases; the appliance shall be disposed according to the appliance regulations to obtain from your local authorities. Avoid damaging the cooling unit, especially the heat exchanger. The materials used on this appliance marked by the symbol A are recyclable.

The symbol Kon the productor on its packaging indicates that this product may not be treated as household waste. Instead it should be taken to the appropriate collection point for the recycling of electrical and electronic equipment. By ensuring this product is disposed of correctly, you will help prevent potential negative consequences for the environment and human health, which could otherwise be caused by inappropriate waste handling of this product. For more detailed information about recycling of this product, please contact your local council, your household waste disposal service or the shop where you purchased the product.

Packaging materials

The materials with the symbol are recyclable. Dispose the packaging in a suitable collection containers to recycle it.

SCRAPPING OLD APPLIANCES



This appliance is marked according to the European directive 2012/19/EU on Waste Electrical and Electronic Equipment (WEEE).

WEEE contains both polluting substances (which can cause negative consequences for the environment) and basic components (which can be re-used). It is important to have WEEE subjected to specific treatments, in order to remove and dispose properly all pollutants, and recover and recycle all materials.

Individuals can play an important role in ensuring that WEEE does not become an environmental issue; it is essential to follow some basic rules:

- WEEE should not be treated as household waste;
- WEEE should be handed over to the relevant collection points managed by the municipality or by registered companies. In many countries, for large WEEE, home collection could be present.

In many countries, when you buy a new appliance, the old one may be returned to the retailer who has to collect it free of charge on a one-to-one basis, as long as the equipment is of equivalent type and has the same functions as the supplied equipment.

Conformity

By placing the **CE** mark on this product, we are confirming compliance to all relevant European safety, health and environmental requirements which are applicable in legislation for this product.

Energy Saving

For better energy saving we suggest:

Installing tge appliance away from heat sources and not exposed to direct sunlight and in a well ventilated roo.

Avoid putting hot food into the refrigerator to avoid increasing the internal temperature and therefore causing continuos functionaliting of the compressor.

Do not excessively stuff foods so as to ensure proper air circulation.

Defrost the appliance in case there is ice to facilitate the transfer of cold.

In case of absence of electrical energy, it is advisable to keep the refrigerator door closed.

Open or keep the doors of the appliance open as little as possible

Avoid adjusting the setting to temperatures too cold.

Remove dust present on the rear of the appliance

Overview

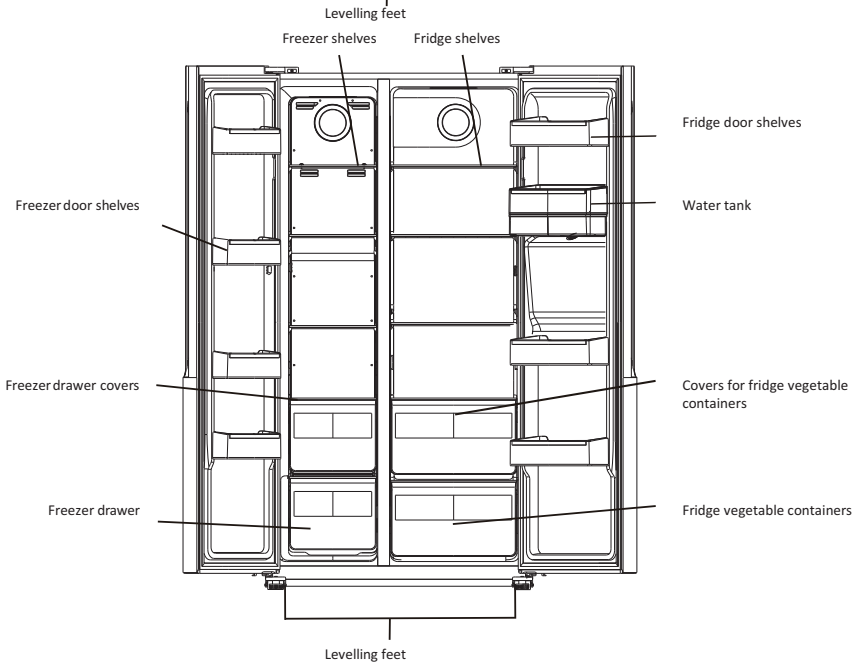
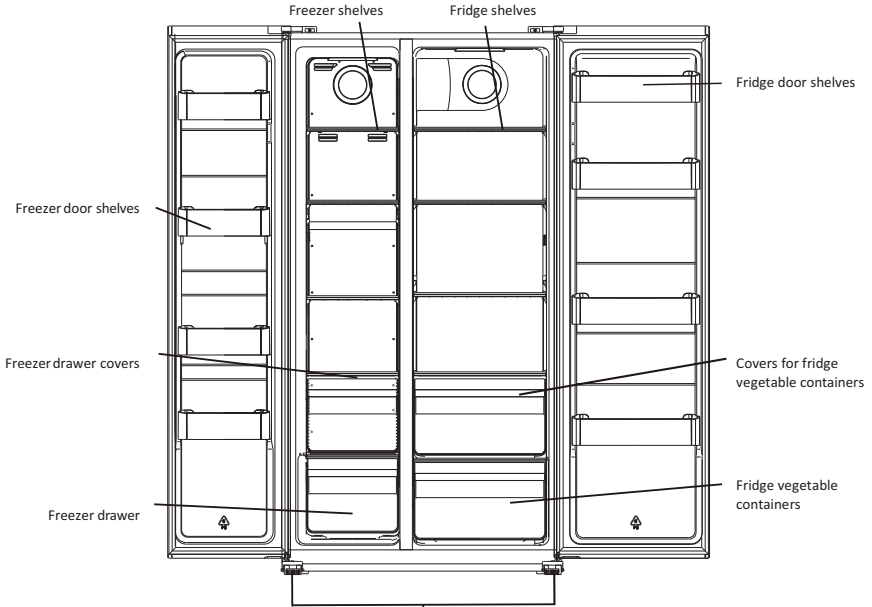

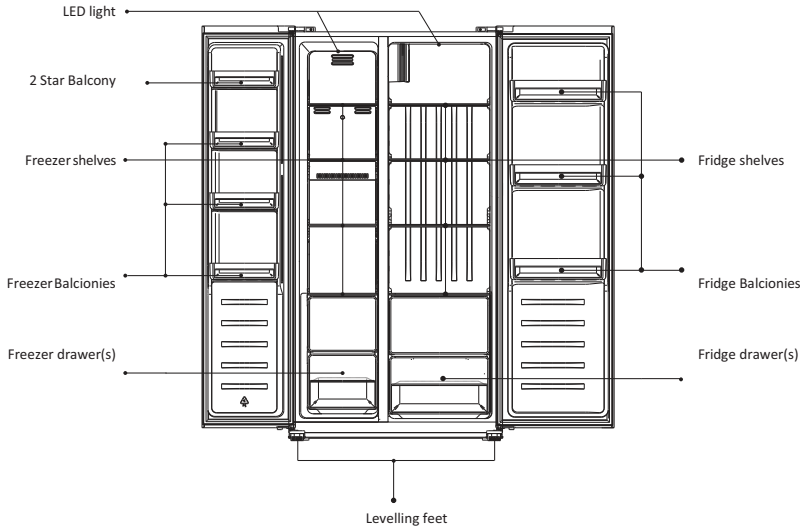

The most energy-saving configuration requires drawers, food box and shelves to be positioned in the product, please refer to the above pictures.

Note: Above picture is for reference only. Real appliance may be different.

Remove the doors

Tool required: Philips screwdriver, Flat bladed screwdriver.

- Ensure the unit is unplugged and empty.
- To take the door off, it is necessary to tilt the unit backwards. You should rest the unit on something solid so that it will not slip during the door removing process.
- All parts removed must be saved to do the reinstallation of the door.
- Do not lay the unit flat as this may damage the coolant system.
- It's better that 2 people handle the unit during assembly.

1. Unscrew hinge cover by Philips screwdriver.

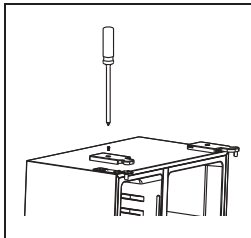

2. disconnect the harness.

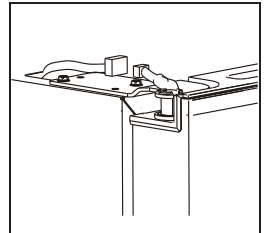

- Unscrew top hinge.

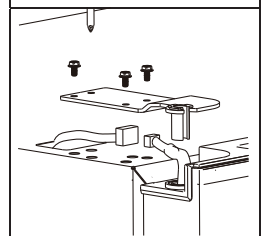

- Lift the door and place it on a soft pad. Then remove another door as same process

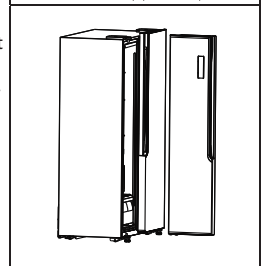

- Unscrew bottom hinges.

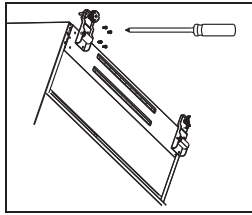

”. After the appliance is positioned! install the doors as reversed process.

Space Requirement

- Select a location without direct exposure to sunlight;
- Select a location with enough space for the refrigerator doors to open easily;
- Select a location with level (or nearly level) flooring;
- Allow sufficient space to install the refrigerator on a flat surface;
- Allow clearance to the right, left, back and top when installing. This will help reduce power consumption and keep your energy bills lower.

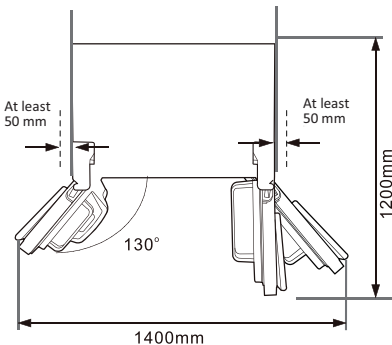
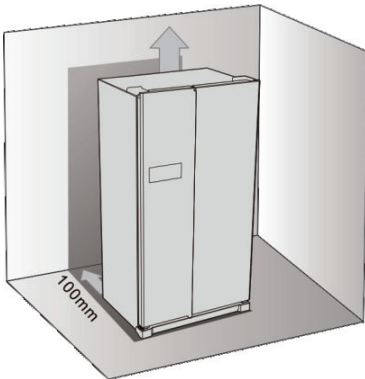

Levelling the refrigerator

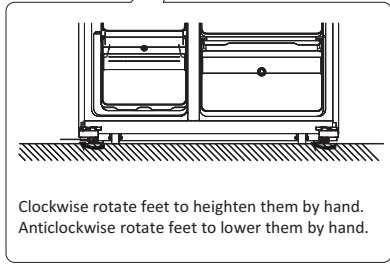
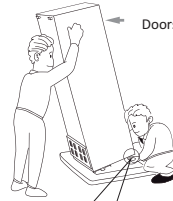

Positioning

Install this appliance at a location where the ambient temperature corresponds to the climate class indicated on the rating plate of the appliance:

- extended temperate (SN): ‘this refrigerating appliance is intended to be used at ambient temperatures ranging from 10 °C to 32 °C’;
- temperate (N): ‘this refrigerating appliance is intended to be used at ambient temperatures ranging from 16 °C to 32 °C’;
- subtropical (ST): ‘this refrigerating appliance is intended to be used at ambient temperatures ranging from 16 °C to 38 °C’;
- tropical (T): ‘this refrigerating appliance is intended to be used at ambient temperatures ranging from 16 °C to 43 °C’;

Location

The appliance should be installed well away from sources of heat such as radiators, boilers, direct sunlight etc. Ensure that air can circulate freely around the back of the cabinet. To ensure best performance, if the appliance is positioned below an overhanging wall unit, the minimum distance between the top of the cabinet and the wall unit must be at least 100 mm. Ideally, however, the appliance should not be positioned below overhanging wall units. Accurate leveling is ensured by one or more adjustable feet at the base of the cabinet, and the wall unit must be at least 100 mm. Ideally, however, the appliance should not be positioned below overhanging wall units. Accurate leveling is ensured by one or more adjustable feet at the base of the cabinet.



Warning! It must be possible to disconnect the appliance from the mains power supply; the plug must therefore be easily accessible after installation.

Electrical connection

Before plugging in, ensure that the voltage and frequency shown on the rating plate correspond to your domestic power supply. The appliance must be earthed. The power supply cable plug is provided with a contact for this purpose.

Daily use

Using the Control Panel

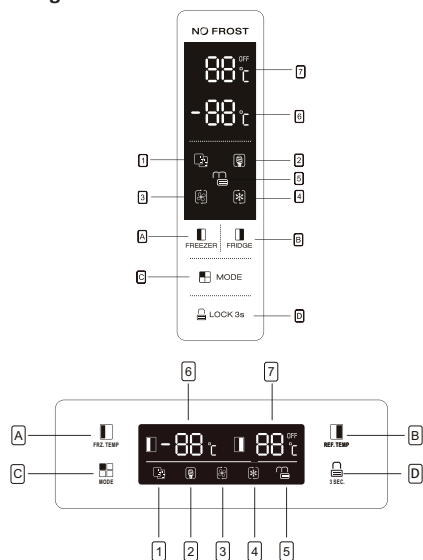

Buttons

- A** Press to adjust temperature of freezer compartment (left side) from 14 °C to 22 °C.
- B** Press to adjust temperature of fridge compartment (right side) from 2°C to 8°C and "OFF". If select "OFF", fridge compartment will be turned off

- C** Press to select running mode from **SMART, ECO, SUPER COOLING; SUPERFREEZING** and **USER'S SETTING** (no symbol in display).

- D** Press **3 SEC.** button and hold for 3 seconds to lock other three buttons. Press it and hold for 1 second to unlock other three buttons

Display

- 1** **SMART** mode, the refrigerator sets the temperature of two compartments automatically according to Ly internal temperature and ambient temperature.
- 2** **ECO** mode, the refrigerator runs in lowest energy consumption setting.
- 3** **SUPERCool !"** cools the fridge compartment to the lowest temperature for approx. 2 hours. Then Ly the temperature set before super mode is automatically restored.
- 4** **SUPERFREEZ !"** cools the freezer compartment to the lowest temperature for approx. 6 hours. Then the temperature set before super mode is automatically restored.
- 5** **LOCK**, the symbol will light on if buttons are locked.
- 6** Display the setting temperature of freezer compartment.
- 7** Display the setting temperature of fridge compartment.

Using the Water Dispenser" (If present).

Before using the water dispenser for the first time, remove and clean the water tank located inside the fridge compartment.

1. Lift and take off tank balcony first, then take off water tank with cover. Detach the cover to wash and clean the tank and cover.

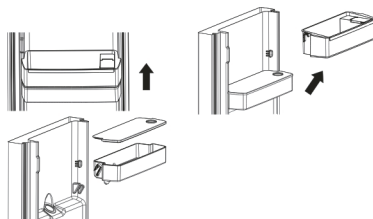

- After cleaning, reposition water tank, cover and tank balcony as below process.

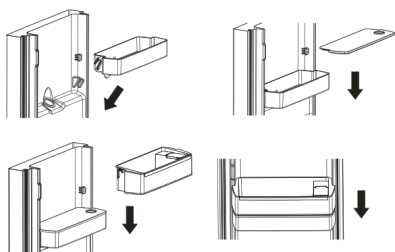

- Clean the dispenser pad outside the fridge door.

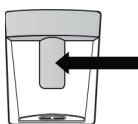

Filling the water tank with water

- Open the small lid

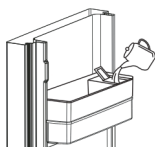

- Fill the water tank with drinkable water up to 3 L line.



- Close the small lid on the cover

Dispensing

To dispense water, push the dispenser pad gently, using a glass or container. To stop the flow of water, pull your glass away from the dispenser pad.

Door Open Alarm

If one door keeps open for 90 seconds, periodical alarm will be arisen until the door is closed.

| Mode | Indicator light | Freezer temperature display | Fridge temperature display |
|----------------|-----------------|--|----------------------------|
| Smart | | The temperature display for freezer and fridge will change based on ambient temperature (see the table below). | |
| ECO | | -15 °C | +8 °C |
| Super cooling | | No change | +2 °C |
| Super freezing | | -25 °C | No change |

NOTES:

ECO mode: Select this mode when you want to save power.

Super cooling mode: This mode allows you to cool foods quickly and will be automatically deactivated after 50 hours of operation.

Super freezing mode: This mode allows you to freeze foods quickly and will be automatically deactivated after 50 hours of operation.

Door open alarm



When any door is left open or not closed completely for about 90 seconds, the appliance will sound an alarm. Close the fridge door then the alarm will stop.

If the door is not well closed, then the alarm will sound every 35 seconds until the doors are well closed. If doors are open for 10 continuous minutes without closing, the internal LED light would be turned off automatically.

Child safety lock

This function is designed to prevent children from operating the appliance.

- To activate the function, press and hold LOCK 3s for about 3 seconds. The lock indicator light will illuminate indicating the safety lock function is activated.

- To deactivate the function, press and hold  LOCK 3s for about 1 second. The unlock indicator light  will illuminate indicating the safety lock function is deactivated.

First use

Cleaning the interior

Before using the appliance for the first time, wash the interior and all internal accessories with lukewarm water and some neutral soap so as to remove the typical smell of a brand new product, then dry thoroughly.

Important! Do not use detergents or abrasive powders, as these will damage the finish.

Freezing fresh food

- The freezer compartment is suitable for freezing fresh food and storing frozen and deep-frozen food for a long time.
- Place the fresh food to be frozen in the bottom compartment.
- The maximum amount of food that can be frozen in 24 hours is specified on the rating plate.
- The freezing process lasts 24 hours: during this period do not add other food to be frozen

Storing frozen food

When first starting-up or after a period out of use. Before putting the product in the compartment let the appliance run at least 2 hours on the higher settings,

Important! In the event of accidental defrosting, for example the power has been off for longer than the value shown in the technical characteristics chart under “rising time”, the defrosted food must be consumed quickly or cooked immediately and then re-frozen (after cooked).

Thawing

Deep-frozen or frozen food, prior to be used, can be thawed in the freezer compartment or room temperature, depending on the time available for this operation.

Small pieces may even be cooked still frozen, directly from the freezer, in this case, cooking will take longer.

Position different food in different compartments according to be below table

| Refrigerator compartment | Type of food |
|---|--|
| Door or balconies of fridge compartment | <ul style="list-style-type: none"> Foods with natural preservatives, such as jams, juices, drinks, condiments. Do not store perishable foods |
| Crisper drawers (salad drawer) | <ul style="list-style-type: none"> Fruits, herbs and vegetables should be placed separately in the crisper bin Do not store bananas, onions, potatoes, garlic in the refrigerator |
| Fridge shelf – middle | Dairy products, eggs |
| Fridge shelf – top | <ul style="list-style-type: none"> Foods that do not need cooking, such as ready-to-eat foods, deli meats, leftovers. |
| Freezer drawer(s)/tray | <ul style="list-style-type: none"> Foods for long-term storage Bottom drawer for raw meat, poultry, fish Middle drawer for frozen vegetables, chips. Top tray for ice cream, frozen fruit, frozen baked goods. |

| Temperature setting recommendation | |
|---|--------------------------------------|
| Environment Temperature | Temperature Setting |
|  | |
| Summer Normal Winter | Freezer Compartment Set on -18°C |
| | Fresh Food Compartment Set on 4°C |

- Information above give users recommendation of temperature setting.

It's suggested to set the temperature at 4°C in the fridge compartment, and, whether possible, at -18°C in the freezer compartment.

For most food categories, the longest storage time in the fridge compartment is achieved with colder temperatures. Since some particular products (as fresh fruits and vegetables) may be damaged with colder temperatures, it is suggested to keep them in the crisper drawers, whenever present. If not present, maintain an average setting of the thermostat.

For frozen food, refer to the storage time written on the food packaging. This storage time is achieved whenever the setting respects the reference temperatures of the compartment (one-star -6°C, two stars -12°C, three stars -18°C)

Ice-cube

This appliance may be equipped with one or more ice-cube to produce ice.

Accessories

Movable shelves

The walls of the refrigerator are equipped with a series of runners so that the shelves can be positioned as desired.

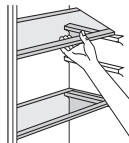

Positioning the door balconies

To permit storage of food packages of various sizes, the door balconies can be placed at different heights. To make these adjustments proceed as follows: gradually pull the balcony in the direction of the arrows until it comes free, then reposition as required.

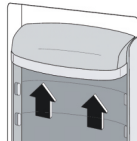

Helpful hints and tips

Hints for freezing

To help you make the most of the freezing process, here are some important hints:

- the maximum quantity of food which can be frozen in 24 hrs. is shown on the rating plate;
- the freezing process takes 24 hours. No further food to be frozen should be added during this period;
- only freeze top quality, fresh and thoroughly cleaned, foodstuffs;
- prepare food in small portions to enable it to be rapidly and completely frozen and to make it possible subsequently to thaw only the quantity required;
- wrap up the food in aluminium foil or polythene and make sure that the packages are airtight;
- do not allow fresh, unfrozen food to touch food which is already frozen, thus avoiding a rise in temperature of the latter;
- lean foods store better and longer than fatty ones; salt reduces the storage life of food;
- water ices, if consumed immediately after removal from the freezer compartment, can possibly cause the skin to be freeze burnt;
- it is advisable to show the freezing in date on each individual pack to enable you removal from the freezer compartment, can possibly cause the skin to be freeze burnt;
- it is advisable to show the freezing in date on each individual pack to enable you to keep track of the storage time.

Hints for storage of frozen food

To obtain the best performance from this appliance, you should;

- Make sure that the commercially frozen foodstuffs were adequately stored by the retailer;
- Be sure that frozen foodstuffs are transferred from the food store to the freezer in the shortest possible time;
- Do not open the door frequently or leave it open longer than absolutely necessary;
- Once defrosted, food deteriorates rapidly and cannot be refrozen;
- Do not exceed the storage period indicated by the food manufacture.

Hints for fresh food refrigeration

To obtain the best performance:

- Do not store warm food or evaporating liquids in the refrigerator
- Do cover or wrap the food, particularly if it has a strong flavour.

Hints for refrigeration

Useful hints:

- Make (all types); wrap in polythene bags and place on the glass shelves above the vegetable drawer.
- For safety, store in this way only one or two days at the most.
- Cooked foods, cold dishes, etc. these should be covered and may be placed on any shelf.
- Fruit and vegetables: these should be thoroughly cleaned and placed in the special drawer(s) provided.
- butter and cheese: these should be placed in special airtight containers or wrapped in aluminium foil or polythene bags to exclude as much air as possible.
- Milk bottle: these should have a cap and should be stored in the balconies on the door
- Bananas, potatoes, onions and garlic, if not packed, must not be kept in the fridge.

Cleaning

For hygienic reasons the appliance interior, including interior accessories, should be cleaned regularly.



Caution! The appliance may not be connected to the mains during cleaning. Danger of electrical shock! Before cleaning switch the appliance off and remove the plug from the mains, or switch off or turn out the

circuit breaker or fuse. Never clean the appliance with a steam cleaner. Moisture could accumulate in electrical components, danger of electrical shock! Hot vapors can lead to the damage of plastic parts. The appliance must be dry before it is placed back into service.

Important! Ethereal oils and organic solvents can attack plastic parts, e.g. lemon juice or the juice from orange peel, butyric acid, cleanser that contain acetic acid.

- Do not allow such substances to come into contact the appliance parts.
- Do not use any abrasive cleaners
- Remove the food from the freezer. Store them in a cool place, well covered.
- Switch the appliance off and remove the plug from the mains, or switch off or turn out the circuit breaker of fuse
- Clean the appliance and the interior accessories with a cloth and lukewarm water. After cleaning wipe with fresh water and rub dry.
- After everything is dry place appliance back into service.

Troubleshooting



Caution! Before troubleshooting, disconnect the power supply. Only a qualified electrician of competent person must do the troubleshooting that is not in this manual.

Important! There are some sounds during normal use (compressor, refrigerant circulation).

If the malfunction shows again, contact the Service Center

These data are necessary to help you quickly and correctly. Write the necessary data here, refer to the rating plate.

| Problem | Possible cause | Solution |
|-------------------------------------|--|---|
| Appliance does not work | Mains plug is not plugged in or is loose | Insert mains plug. |
| | Fuse has blown or is defective | Check fuse, replace if necessary. |
| Appliance freezes or cools too much | Socket is defective | Mains malfunctions are to be corrected by an electrician. |

| Problem | Possible cause | Solution |
|---|--|---|
| | Temperature is set too cold or the appliance runs at SUPER modes, | Turn the temperature regulator to a warmer setting temporarily. |
| The food is not frozen enough. | Temperature is not properly adjusted. | Please look in the initial Temperature Setting section. |
| | Door was open for an extended period. | Open the door only as long as necessary. |
| | A large quantity of warm food was placed in the appliance within the last 24 hours. | Turn the temperature regulation to a colder setting temporarily. |
| | The appliance is near a heat source. | Please look in the installation location section. |
| Heavy build up of frost on the door seal. | Door seal is not airtight. | Carefully warm the leaking sections of the door seal with a hair dryer (on a cool setting) At the same time shape the warmed door seal by hand such that it sits correctly. |
| Unusual noises | Appliance is not level. | Re-adjust the feet. |
| | The appliance is touching the wall or other objects. | Move the appliance slightly. |
| | A component, e.g. a pipe on the rear of the appliance is touching another part of the appliance or the wall. | If necessary, carefully bend the component out of the way |
| Side panels are hot | It's normal. Heat exchange is in the side panels. | Take gloves to touch side panels if need. |

If the malfunction shows again, contact the Service Center.

These data are necessary to help you quickly and correctly. Write the necessary data here, refer to the rating plate.

Coldest Area Than The Refrigerator

This symbol below indicates the location of the coldest area of the refrigerator. This area is bounded near the fan and above it by the icon or shelf positioned at the same level.



To maintain temperatures in this area, be careful not to move this shelf.

INSTALLING THE TEMPERATURE GAUGE

To help you set up your fridge correctly, it features a temperature gauge that allows you to

monitor the average temperature in the coldest area. **WARNING:** This ad is only intended for use with the refrigerator. Be careful not to use it in another refrigerator (in fact the coldest area is not the same) or for another use.

Temperature control in the coldest area

Once the installation of the temperature gauge is complete, it is possible

You can periodically check that the temperature of the coldest zone is correct.

If necessary, adjust the thermostat accordingly. The internal temperature of the refrigerator is influenced by several factors such as: B. the ambient temperature in the room, the amount of food stored and the frequency with which the door is opened. Consider these factors when setting the temperature.

Be careful to properly store food in the refrigerator and especially in the coldest area. Make sure the temperature display indicates "OK".

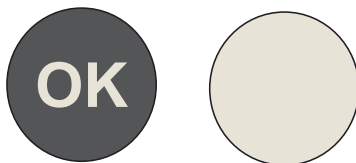

If "OK" does not appear, the temperature of the zone is too high. Set the thermostat to a higher position. Wait at least 12 hours before resetting the thermostat. After loading fresh food into the appliance or opening the door again (or for a long time), it is normal for the "OK" indicator not to appear on the temperature display.

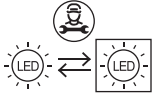

Replaceable (LED only) light source
by a professional

This product contains a light source of energy efficiency class G.

GUARANTEE

Minimum guarantee is: 2 years for EU Countries, 3 years for Turkey, 1 year for UK, 1 year for Russia, 3 years for Sweden, 2 years for Serbia, 5 years for Norway, 1 year for Morocco, 6 months for Algeria, Tunisia no legal warranty required.

AVAILABILITY OF SPARE PARTS

“Thermostats, temperature sensors, printed circuit boards and light sources are available for a minimum period of seven years after placing the last unit of the model on the market. Door handles, door hinges, trays and baskets for a minimum period of seven years and door gaskets for a minimum period of 10 year, after placing the last unit of the model on the market”.

For further information about the product, please consult <https://eprel.ec.europa.eu/> or scan the QR on the energy label supplied with the appliance

To contact the technical assistance, visit our website: <https://corporate.haier-europe.com/en/> Under the section “website”, choose the brand of your product and your country. You will be redirected to the specific website where you can find the telephone number and form to contact the technical assistance.

| | |
|---|----|
| Indice | |
| Informazioni di sicurezza | 20 |
| Cura e pulizia | 25 |
| Installazione | 26 |
| Smaltimento dei vecchi elettrodomestici | 26 |
| Conformità | 27 |
| Risparmio energetico..... | 27 |
| Panoramica | 27 |
| Uso quotidiano..... | 31 |
| Uso del pannello comandi | 31 |
| Uso dell'erogatore d'acqua (se presente)..... | 31 |
| Primo utilizzo..... | 33 |
| Accessori | 33 |
| Pulizia | 35 |
| Risoluzione degli inconvenienti..... | 35 |

Grazie per aver acquistato questo prodotto. Prima di utilizzare il frigorifero, leggere attentamente questo manuale di istruzioni per ottimizzare il rendimento dell'elettrodomestico. Conservare tutta la documentazione per future consultazioni o per altri proprietari. Questo prodotto è destinato esclusivamente all'uso domestico o applicazioni simili, come: zone cucina per il personale di negozi, uffici e altri ambienti lavorativi, aziende agricole, clienti di hotel e motel e altri ambienti residenziali, ad es. Bed and Breakfast (B&B), servizi di catering e altri usi diversi dalla vendita al dettaglio.

Questo elettrodomestico deve essere utilizzato esclusivamente per la conservazione di alimenti. Altri utilizzi sono pericolosi e il produttore in questi casi non sarà responsabile. Si raccomanda di consultare le condizioni della garanzia. Per un funzionamento senza problemi e per ottimizzare il rendimento dell'elettrodomestico, leggere attentamente queste istruzioni. Il mancato rispetto delle istruzioni fornite potrebbe annullare il diritto all'assistenza gratuita durante il periodo di garanzia.

Informazioni di sicurezza

Questa guida contiene numerose informazioni importanti per la sicurezza. Conservare queste istruzioni in un luogo sicuro per una facile consultazione durante l'uso dell'elettrodomestico. Il frigorifero contiene un gas refrigerante (isobutano, R600a) e un gas isolante (ciclopentano); entrambi i gas sono altamente compatibili con l'ambiente ma sono infiammabili.



Attenzione: rischio di incendio

Se il circuito di refrigerazione è visibilmente danneggiato:

- evitare la vicinanza con fiamme libere e fonti di ignizione.

Ventilare accuratamente l'ambiente in cui è installato l'elettrodomestico

AVVERTENZA!

- Durante le operazioni di pulizia o trasporto dell'elettrodomestico, fare attenzione a non toccare i cavi metallici del condensatore sul retro dell'elettrodomestico per evitare di ferirsi le dita e le mani o di danneggiare il prodotto.
- Questo elettrodomestico non può essere impilato con altri elettrodomestici. Non sedersi né salire sull'elettrodomestico. Non è progettato per simili utilizzi. Ci si potrebbe ferire o l'elettrodomestico potrebbe danneggiarsi.
- Accertarsi che il cavo di alimentazione non resti

impigliato sotto l'apparecchiatura per evitare che si laceri o si danneggi.

- Quando l'elettrodomestico viene posizionato, fare attenzione a non danneggiare il pavimento, i tubi, il rivestimento delle pareti ecc. Non spostare l'elettrodomestico tirandolo per il coperchio o per la maniglia. Non consentire ai bambini di giocare con l'apparecchio o manomettere i controlli. In caso di inosservanza delle istruzioni, l'azienda declina qualunque responsabilità.
- Non installare l'elettrodomestico in luoghi umidi, unti o polverosi, e non esporlo all'acqua e alla luce solare diretta.
- Non installare l'elettrodomestico accanto a caloriferi o materiali infiammabili.
- In caso di interruzione della corrente, non aprire il coperchio. Se il blackout non supera le 20 ore, gli alimenti congelati non dovrebbero

- subire alterazioni. Se l'interruzione della corrente dura di più, controllare il cibo e consumarlo immediatamente o ricongelarlo solo dopo averlo cotto.
- Se il coperchio del congelatore orizzontale non si riapre facilmente subito dopo che è stato chiuso, non si tratta di un problema, in quanto tale condizione dipende dalla differenza di pressione che si bilancerà entro pochi minuti consentendo nuovamente l'apertura del coperchio.
 - Collegare l'elettrodomestico all'alimentazione elettrica solo dopo aver tolto l'imballo e le protezioni per il trasporto.
 - Prima di accendere l'elettrodomestico, attendere almeno 4 ore per consentire all'olio del compressore di assestarsi nel caso in cui l'elettrodomestico sia stato trasportato in posizione orizzontale.
 - Utilizzare il congelatore solo per gli scopi previsti, ossia la conservazione e il congelamento di alimenti.
 - Non conservare medicinali o materiali di ricerca nelle cantinette. Non conservare medicinali o materiali di ricerca che richiedano un controllo rigido della temperatura di conservazione, in quanto potrebbero deteriorarsi e provocare reazioni incontrollate e pericolose.
 - Prima di qualunque intervento, scollegare il cavo di alimentazione dalla presa elettrica.
 - Quando il prodotto viene consegnato, accertarsi che non sia danneggiato e che tutti i componenti e gli accessori siano in perfette condizioni.
 - In caso di perdita nell'impianto di refrigerazione, non toccare la presa di corrente ed evitare l'uso di fiamme libere. Aprire la finestra e arieggiare l'ambiente. Rivolgersi al centro assistenza per chiedere la riparazione.

- **Non adoperare adattatori né cavi di prolunga.**
- **Non tirare o piegare eccessivamente il cavo di alimentazione e non toccare la spina con le mani umide.**
- **Per scongiurare il rischio di incendi o scosse elettriche, non danneggiare la spina e/o il cavo di alimentazione.**
- **Se il cavo di alimentazione dell'elettrodomestico dovesse essere danneggiato, farlo sostituire dal produttore, dal suo servizio tecnico o da un tecnico qualificato, per evitare rischi.**
- **Non collocare o conservare materiali infiammabili o estremamente volatili (ad es. etere, benzina, GPL, propano, bombolette per aerosol, adesivi, alcool puro), in quanto possono provocare esplosioni.**
- **Non adoperare né conservare spray infiammabili (ad es. bombolette di vernice spray) accanto alle cantinette, in quanto potrebbero svilupparsi incendi o esplosioni.**
- **Non collocare oggetti e/o contenitori pieni d'acqua sopra l'elettrodomestico.**
- **Si sconsiglia l'uso di prolunghe e prese multiple.**
- **Non smaltire l'elettrodomestico nel fuoco. Fare attenzione a non danneggiare il circuito/i tubi di raffreddamento dell'elettrodomestico durante il trasporto e l'uso. In caso di danni, non esporre l'elettrodomestico al fuoco o a potenziali fonti di ignizione, e ventilare immediatamente l'ambiente in cui è installato.**
- **L'impianto di refrigerazione collocato nella parte posteriore e nella parte interna delle cantinette contiene refrigerante, per cui occorre particolare attenzione a non danneggiare i tubi.**
- **Non adoperare apparecchiature elettriche all'interno dei compartimenti dell'elettrodomestico destinati alla conservazione degli alimenti, a meno che non siano del tipo**

- consigliato dal produttore.
- Non danneggiare il circuito di refrigerazione.
 - Non usare oggetti meccanici o utensili diversi da quelli consigliati dal produttore per accelerare lo sbrinamento.
 - Non adoperare apparecchiature elettriche all'interno dei compartimenti per la conservazione degli alimenti, a meno che non siano del tipo consigliato dal produttore.
 - Tenere libere da ostruzioni le aperture di ventilazione sull'involucro del frigorifero.
 - Non toccare gli elementi di raffreddamento interni, soprattutto con le mani bagnate, per evitare bruciate o lesioni.
 - Non adoperare oggetti appuntiti o affilati (ad es. coltelli o forchette) per rimuovere il ghiaccio.
 - Non utilizzare asciugacapelli, stufe o apparecchi simili per lo sbrinamento.
 - Non adoperare coltelli o oggetti appuntiti per rimuovere brina o ghiaccio.
 - Il circuito del refrigerante potrebbe danneggiarsi ed eventuali fuoriuscite potrebbero provocare danni oculari o incendi.
 - Non adoperare dispositivi meccanici o altre apparecchiature per accelerare il processo di sbrinamento.
 - Evitare nel modo più assoluto l'uso di fiamme libere o apparecchiature elettriche (ad es. stufe, pulitrici a vapore, candele, lampade a olio e altri oggetti simili) per accelerare lo sbrinamento.
 - Non lavare con acqua la zona del compressore, ma dopo la pulizia strofinarla con un panno asciutto per evitare la formazione di ruggine.
 - Tenere pulita la presa di corrente, in quanto l'eccesso di residui di polvere può causare incendi.
 - Il prodotto è progettato e realizzato esclusivamente per l'uso domestico.
 - Qualora il prodotto venga installato o utilizzato in

ambienti commerciali o non residenziali, la garanzia potrebbe essere annullata.

- **Il prodotto deve essere installato correttamente, posizionato e utilizzato secondo le istruzioni riportate nel manuale d'uso fornito in dotazione.**
- **La garanzia vale solo per i prodotti nuovi e non è trasferibile se il prodotto viene rivenduto.**
- **L'azienda declina qualunque responsabilità in caso di danni incidentali o consequenziali.**
- **La garanzia non limita in alcun modo i diritti dell'utente previsti dalla legge.**
- **Le cantinette non possono essere riparate dall'utente. Tutti gli interventi devono essere effettuati esclusivamente da personale qualificato.**

SICUREZZA DEI BAMBINI!

- **Se occorre smaltire un vecchio prodotto con un lucchetto applicato allo sportello, accertarsi che**

venga lasciato in condizioni sicure per evitare il pericolo

- **di intrappolamento di bambini.**
- **Questo elettrodomestico**
- **può essere utilizzato dai bambini di almeno 8 anni, da persone con ridotte capacità fisiche, sensoriali o mentali e da persone inesperte solo sotto supervisione o se hanno appreso le modalità di utilizzo sicuro dell'elettrodomestico e sono consapevoli dei relativi rischi.**
- **Impedire ai bambini di giocare con l'elettrodomestico. La pulizia e la manutenzione non devono essere effettuate dai bambini senza supervisione.**

•per gli apparecchi a libera installazione:
«Apparecchio di refrigerazione non destinato ad essere utilizzato come apparecchio da incasso»

Cura e pulizia

- **Prima della manutenzione, spegnere l'elettrodomestico e togliere la spina dalla presa di alimentazione.**
- **Non pulire l'elettrodomestico con oggetti metallici.**
- **Non utilizzare oggetti acuminati per togliere il ghiaccio dall'elettrodomestico. Utilizzare un raschietto di plastica.**
- **Esaminare regolarmente lo scarico nel frigorifero per verificare la presenza di acqua scongelata. Se necessario, pulire lo scarico. Se lo scarico è bloccato, l'acqua si raccoglierà sul fondo dell'elettrodomestico.**

Installazione

Importante! Per il collegamento elettrico, seguire attentamente le istruzioni riportate nei paragrafi specifici.

- Disimballare l'elettrodomestico e controllare se ci sono danni. Non azionare l'elettrodomestico se danneggiato. Segnalare immediatamente eventuali danni al rivenditore dove è stato acquistato. In questo caso, conservare l'imballaggio.
 - Si consiglia di attendere almeno quattro ore prima di collegare l'elettrodomestico per consentire il ritorno dell'olio nel compressore.
 - Attorno all'elettrodomestico deve essere garantita un'adeguata circolazione dell'aria, la mancanza di questa causa surriscaldamento. Per ottenere una ventilazione sufficiente, seguire le istruzioni per l'installazione.
 - Laddove possibile i distanziatori del prodotto devono essere contro una parete per evitare di toccare o entrare in contatto con parti calde (compressore, condensatore) ed evitare possibili ustioni.
 - L'elettrodomestico non deve essere posizionato vicino a radiatori o fornelli.
 - Accertarsi che la spina di rete sia accessibile dopo l'installazione dell'elettrodomestico.
- 1) Se è presente uno scomparto per freezer.
 - 2) Se è presente uno scomparto per la conservazione di alimenti freschi.

Assistenza

- Qualsiasi intervento elettrico necessario per la manutenzione dell'elettrodomestico deve essere eseguito da un elettricista qualificato o da una persona competente.
- Questo prodotto deve essere sottoposto a manutenzione da parte di un Centro di Assistenza autorizzato e devono essere utilizzati solo ricambi originali.

Risparmio energetico

- Evitare di disporre alimenti caldi nell'elettrodomestico;
- Non confezionare gli alimenti a distanza ravvicinata in quanto ciò impedisce la circolazione dell'aria;
- Assicurarsi che gli alimenti non tocchino la parte posteriore degli scomparti;
- Se manca l'elettricità, non aprire la porta o le porte;
- Non aprire la porta o le porte troppo spesso;
- Non tenere la porta o le porte aperte per troppo tempo;

- Non impostare il termostato su temperature troppo fredde;
- Alcuni accessori, come i cassetti, possono essere rimossi per ottenere un maggiore volume di stoccaggio e un minore consumo energetico.

Protezione ambientale

® Questo elettrodomestico non contiene gas che potrebbero danneggiare lo strato di ozono, sia nel circuito frigorifero che nei materiali isolanti. L'elettrodomestico non deve essere gettato insieme ai rifiuti urbani e alla spazzatura. La schiuma isolante contiene gas infiammabili; l'elettrodomestico deve essere smaltito secondo le norme dell'elettrodomestico da richiedere alle autorità locali. Evitare di danneggiare il gruppo frigorifero, in particolare lo scambiatore di calore. I materiali utilizzati su questo elettrodomestico contrassegnati dal simbolo A sono riciclabili. Il simbolo K sul prodotto o sul relativo imballaggio indica che il prodotto non può essere trattato come rifiuto domestico. Deve invece essere consegnato ad un punto di raccolta appropriato per il riciclo di dispositivi elettrici ed elettronici. Il corretto smaltimento di questo prodotto permette di evitare possibili danni all'ambiente e alla salute dell'uomo, che altrimenti potrebbero essere provocati dallo smaltimento inappropriato del prodotto. Per informazioni più dettagliate relative al riciclaggio di questo prodotto, si consiglia di contattare il proprio ufficio comunale, il proprio servizio di smaltimento rifiuti domestici o l'esercente presso il quale è stato acquistato il prodotto.

Materiali dell'imballaggio

I materiali dell'imballaggio dotati del simbolo di riciclo sono riciclabili. Smaltire l'imballaggio in contenitori appositi di smaltimento rifiuti per riciclarlo.

Smaltimento dei vecchi elettrodomestici



Sull'unità è riportato il simbolo di conformità alla Direttiva europea 2012/19/UE relativa allo smaltimento di apparecchiature elettriche ed elettroniche usate (WEEE). Le apparecchiature elettriche ed elettroniche di scarto contengono sostanze inquinanti (pericolose

per l'ambiente) e componenti riutilizzabili. Le apparecchiature elettriche ed elettroniche di scarto devono essere sottoposte a trattamenti specifici per rimuovere e smaltire adeguatamente tutte le sostanze inquinanti e per recuperare e riciclare i materiali.

Osservando alcune regole basilari, tutti possono contribuire a evitare danni ambientali causati dalle apparecchiature elettriche ed elettroniche di scarto:

Le apparecchiature elettriche ed elettroniche di scarto non devono essere gestite come rifiuti domestici.

Le apparecchiature elettriche ed elettroniche di scarto devono essere consegnate negli appositi punti di raccolta gestiti dagli enti comunali o da aziende regolarmente registrate. In molti paesi è prevista la raccolta a domicilio delle apparecchiature elettriche ed elettroniche di scarto di dimensioni notevoli.

In molti paesi, quando si acquista un nuovo elettrodomestico, quello vecchio può essere restituito al rivenditore che è obbligato a prelevarlo gratuitamente alla consegna di quello nuovo, purché sia di tipo equivalente e abbia le stesse funzioni di quello fornito.

Panoramica

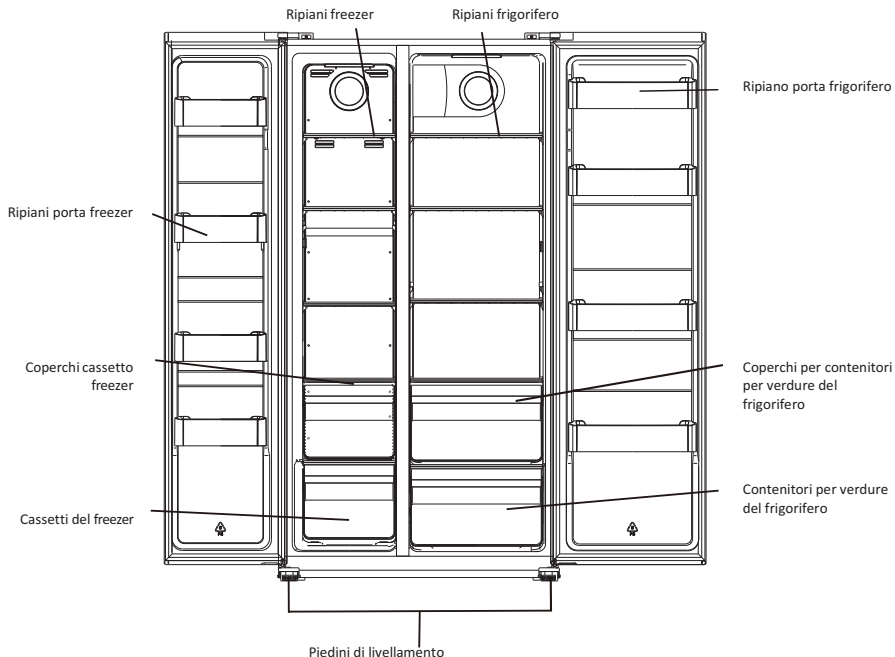

Conformità

L'applicazione del contrassegno **CE** sul prodotto garantisce la conformità a tutti i requisiti in materia di sicurezza, salute e ambiente previsti dalla legge.

Risparmio energetico

Per risparmiare energia, attenersi alle seguenti raccomandazioni:

- Installare l'elettrodomestico lontano da fonti di calore, non esposto alla luce solare diretta e in un ambiente ben ventilato.
- Non introdurre alimenti caldi nel frigorifero per evitare l'aumento della temperatura interna e il funzionamento continuo del compressore.
- Per garantire un'adeguata circolazione dell'aria, non introdurre quantità eccessive di alimenti.
- In caso di accumulo di ghiaccio, sbrinare l'elettrodomestico per agevolare il trasferimento del freddo.
- In caso di assenza di energia elettrica, tenere chiuso il più possibile lo sportello del frigorifero.
- Aprire o tenere aperti gli sportelli dell'elettrodomestico per il minor tempo possibile.
- Evitare di regolare il termostato su una temperatura troppo fredda.
- Rimuovere la polvere accumulata sulla parte posteriore dell'elettrodomestico.

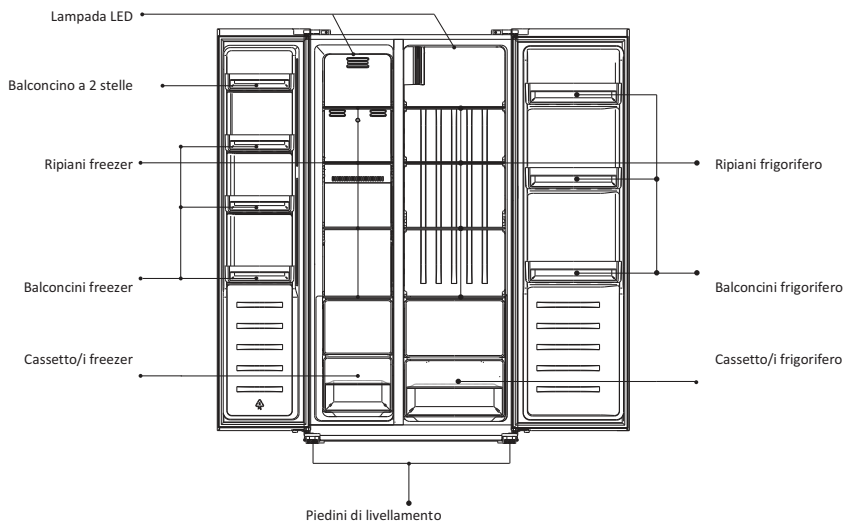
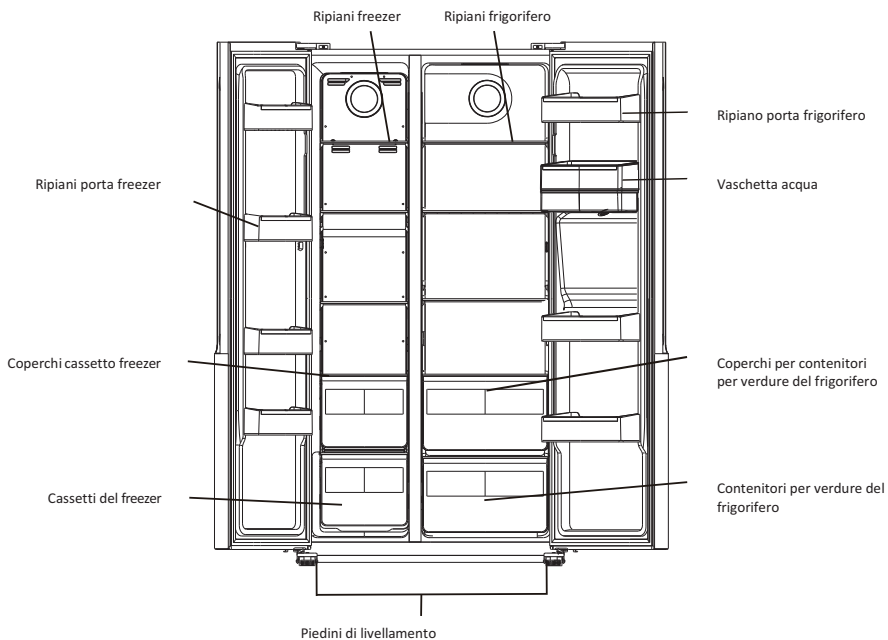

Nota: L'illustrazione sopra indicata è solo indicativa. È molto probabile che l'elettrodomestico reale sia diverso.

La configurazione che consente il maggiore risparmio energetico richiede il posizionamento di cassetti, vani alimenti e ripiani nel prodotto; fare riferimento alle immagini precedenti.

Smontaggio delle porte

Attrezzi necessari: Cacciavite a stella, cacciavite a punta piatta.

- Accertarsi che l'elettrodomestico sia scollegato dall'alimentazione e vuoto.
- Per togliere la porta è necessario inclinare all'indietro l'elettrodomestico. Appoggiare l'elettrodomestico su qualcosa di compatto in modo che non scivoli durante la fase di smontaggio della porta.
- Tutti i componenti smontati devono essere conservati per il successivo rimontaggio della porta.
- Non appoggiare l'elettrodomestico in posizione completamente orizzontale poiché ciò potrebbe danneggiare il sistema di raffreddamento.
- È consigliabile fare effettuare il montaggio da due persone.

1. Svitare il copricerniere con un cacciavite a croce.

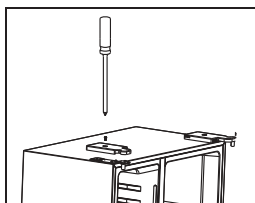

2. Staccare il cablaggio.

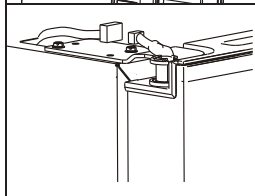

- Svitare la cerniera superiore.

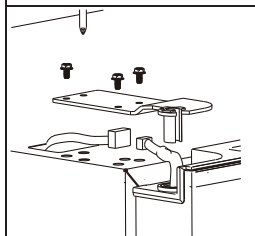

- Sollevare la porta e posizionarla in su un supporto morbido. Quindi smontare l'altra porta seguendo lo stesso processo.

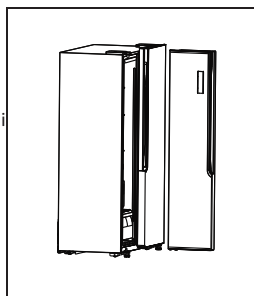

- Svitare le cerniere inferiori.

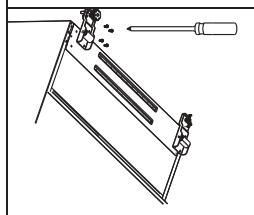

Dopo che l'elettrodomestico è stato posizionato montare le porte seguendo il processo inverso.

Requisiti di spazio

- Selezionare una posizione senza esposizione diretta alla luce solare;
- Scegliere una posizione con spazio sufficiente affinché le porte del frigorifero si aprano facilmente;
- Selezionare una posizione con pavimento livellato (o quasi livellato);
- Lasciare spazio sufficiente per installare il frigorifero su una superficie piana;
- Lasciare spazio libero a destra, sinistra, dietro e in alto durante il montaggio. Ciò contribuirà a ridurre il consumo energetico e a mantenere più basse le bollette energetiche.

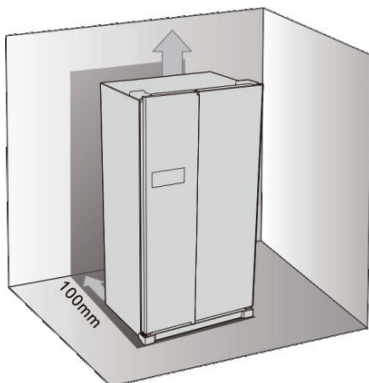

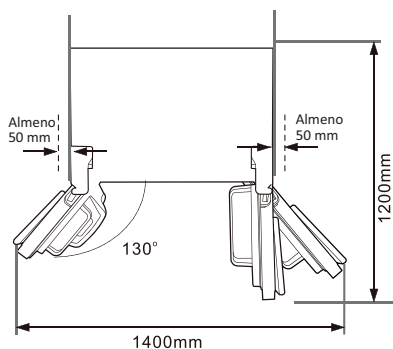

Livellamento del frigorifero

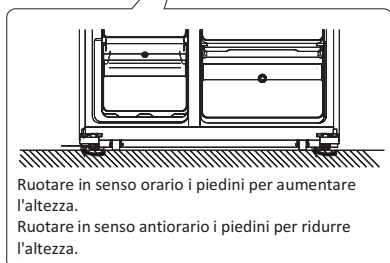
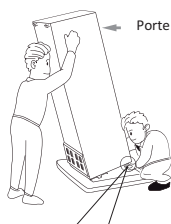

Ruotare in senso orario i piedini per aumentare l'altezza.
Ruotare in senso antiorario i piedini per ridurre l'altezza.

Posizionamento

Montare l'elettrodomestico in un punto nel quale la temperatura ambiente corrisponde alla classe climatica indicata nella targa dei dati tecnici dell'elettrodomestico:

- temperata estesa (SN): «Apparecchio di refrigerazione destinato a essere utilizzato a una temperatura ambiente compresa tra 10 °C e 32 °C»;
- Temperata (N): «Apparecchio di refrigerazione destinato a essere utilizzato a una temperatura ambiente compresa tra 16 °C e 32 °C»;
- Subtropicale (ST): «Apparecchio di refrigerazione destinato a essere utilizzato a una temperatura ambiente compresa tra 16 °C e 38 °C»;
- Tropicale (T): «Apparecchio di refrigerazione destinato a essere utilizzato a una temperatura ambiente compresa tra 16 °C e 43 °C»;

Posizione

L'elettrodomestico deve essere montato a distanza da fonti di calore quali radiatori, caldaie, luce solare diretta, ecc... Accertarsi che l'aria possa circolare liberamente intorno alla parte posteriore dell'armadio. Per garantire le migliori prestazioni, se l'elettrodomestico è posizionato al di sotto di un pensile, la distanza minima tra la parte superiore dell'armadio e il pensile deve essere pari ad almeno 100 mm. Idealmente, comunque, si sconsiglia di posizionare l'elettrodomestico al di sotto di armadi pensili. Un livellamento preciso è garantito da uno o più piedini regolabili sulla base dell'armadio e il pensile deve essere pari ad almeno 100 mm. Idealmente, tuttavia l'elettrodomestico non dovrebbe essere posizionato al di sotto di pensili sospesi. Un livellamento preciso è garantito da uno o più piedini regolabili sulla base dell'armadio.



Avvertenza! Deve essere possibile staccare l'elettrodomestico dalla rete di alimentazione principale; la spina deve quindi essere di facile accesso dopo il montaggio.

Collegamento elettrico

Prima del collegamento elettrico, accertarsi che tensione e frequenza indicate sulla targa dei dati tecnici corrispondano a quelli della vostra alimentazione elettrica domestica.

L'elettrodomestico deve essere messo a terra. La spina del cavo di alimentazione elettrica è dotata di un contatto a tale scopo.

Uso quotidiano

Uso del pannello comandi

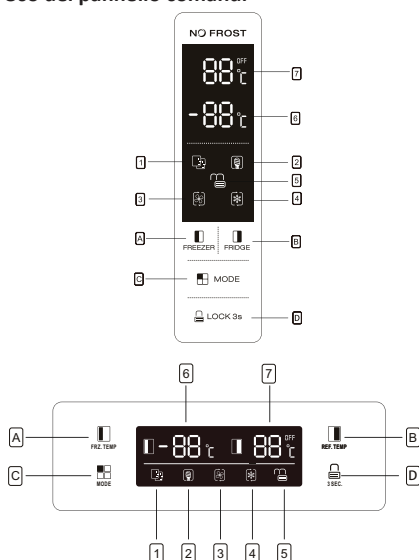

Pulsanti

- A** Premere per regolare la temperatura dello scomparto freezer (lato sinistro) da 14°C a 22°C.
- B** Premere per regolare la temperatura dello scomparto frigorifero (lato destro) da 2°C a 8°C e quindi su "OFF". Se si seleziona "OFF" lo scomparto frigorifero si spegne.
- C** Premere per selezionare la modalità di funzionamento da **SMART**, **ECO**, **SUPER COOLING (raffreddamento rapido)**; **SUPERFREEZING** e le impostazioni dell'utente (nessun simbolo visualizzato sul display).
- D** Premere il pulsante **3 SEC.** e tenerlo premuto per 3 secondi per bloccare altri tre pulsanti. Premere e tenerlo premuto per 1 secondo per sbloccare altri tre pulsanti.

Display

- 1** In modalità **SMART**, il frigorifero imposta automaticamente la temperatura di due scompartimenti secondo la temperatura interna e quella ambiente.
- 2** In modalità **ECO**, il frigorifero funziona con l'impostazione di consumo energetico più basso.

- 3** In modalità **SUPERCOOLING** raffredda il vano frigorifero alla temperatura più bassa per circa 2 ore. Poi la temperatura impostata prima della modalità super è ripristinata automaticamente.
- 4** In modalità **SUPERFREEZING** raffredda il vano freezer alla temperatura più bassa per circa 6 ore. Quindi la temperatura impostata prima della modalità super è ripristinata automaticamente.
- 5** **LOCK**, il simbolo si accende se i pulsanti sono bloccati.
- 6** Visualizza l'impostazione della temperatura del vano freezer.
- 7** Visualizza la temperatura di impostazione del vano frigorifero.

Uso dell'erogatore d'acqua (se presente).

Prima di utilizzare l'erogatore di acqua per la prima volta, rimuovere e pulire il suo serbatoio, che si trova nel vano frigorifero.

- 4.** Sollevare e togliere prima il balconcino del serbatoio, poi togliere il serbatoio dell'acqua con il coperchio. Staccare il coperchio per lavare e pulire il serbatoio e il coperchio.

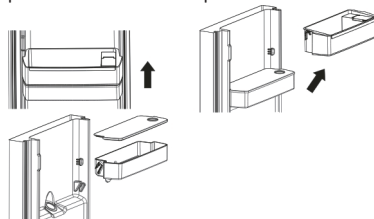

- 5.** Dopo la pulizia, riposizionare il serbatoio dell'acqua, il coperchio e il balconcino del serbatoio come da procedura sottostante.

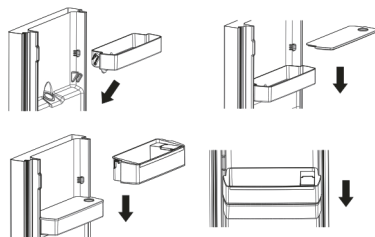

6. Pulire il ripiano dell'erogatore nella parte esterna della porta del frigorifero.

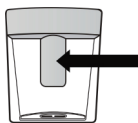

Riempimento del serbatoio dell'acqua

1. Aprire il coperchietto

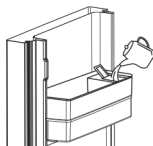

2. Riempire il serbatoio con acqua potabile fino alla riga dei 3 litri.



3. Chiudere il coperchietto sul coperchio

Erogazione

Per erogare acqua, premere delicatamente la leva con un bicchiere o con un contenitore. Per interrompere l'erogazione di acqua, allontanare il bicchiere dalla leva dell'erogatore.

Allarme porta aperta

Se una porta rimane aperta per 90 secondi, verrà emesso un allarme periodico fino alla chiusura della porta.

| Modalità | Indicatore luminoso | Display temperatura congelatore | Display temperatura frigorifero |
|--------------|---------------------|--|---------------------------------|
| Intelligente | | Il display della temperatura del freezer e del frigorifero varia in base alla temperatura ambiente (vedere la tabella seguente). | |
| ECO | | -15 °C | +8 °C |

| | | | |
|-----------------------|--|--------------------|--------------------|
| Raffreddamento rapido | | Nessun cambiamento | +2 °C |
| Congelamento rapido | | -25 °C | Nessun cambiamento |

NOTE:

Modalità Eco: Selezionare questa modalità quando si desidera risparmiare energia.

Modalità raffreddamento rapido: Questa modalità consente di congelare rapidamente gli alimenti e si disattiva automaticamente dopo 50 ore di funzionamento.

Modalità Super Freezing: Questa modalità consente di congelare rapidamente gli alimenti e si disattiva automaticamente dopo 50 ore di funzionamento.

Allarme porta aperta

Quando una qualsiasi porta viene lasciata aperta o non completamente chiusa per circa 90 secondi, l'elettrodomestico emette un allarme acustico. Chiudere lo sportello del frigorifero e l'allarme si arresta.

Se la porta non è ben chiusa, l'allarme suona ogni 35 secondi fino a quando le porte sono ben chiuse. Se le porte sono aperte per 10 minuti continui senza chiusura, la luce interna a LED si spegne automaticamente.

Blocco di sicurezza bambini

Questa funzione ha lo scopo di impedire ai bambini di far funzionare l'elettrodomestico.

- Per attivare la funzione, tenere premuto LOCK 3s per circa 3 secondi. La spia di blocco si accende a indicare che la funzione di blocco di sicurezza è attivata.
- Per disattivare la funzione, tenere premuto LOCK 3s per circa 1 secondo. La spia di sblocco si accende a indicare che la funzione di blocco di sicurezza è disattivata.

Primo utilizzo

Pulizia dell'interno

Prima di utilizzare l'elettrodomestico per la prima volta, lavare l'interno e tutti gli accessori interni con acqua tiepida e sapone neutro in modo da eliminare l'odore tipico dei prodotti nuovi, quindi asciugare a fondo.

Importante! Non utilizzare detergenti o polveri abrasivi, in quanto danneggiano la finitura.

Congelamento di alimenti freschi

- Il vano freezer è adatto per congelare alimenti freschi e per conservare alimenti congelati e surgelati per lunghi periodi di tempo.
- Mettere gli alimenti freschi da congelare nel vano inferiore.
- La quantità massima di alimenti che può essere congelata nell'arco di 24 ore è indicata sulla targa dei dati tecnici.
- Il processo di congelamento dura 24 ore: durante questo periodo non aggiungere altri alimenti da congelare.

Conservazione di alimenti congelati

Al primo avviamento o dopo un periodo di inutilizzo. Prima di mettere gli alimenti nel vano, lasciare in funzione l'elettrodomestico per almeno due ore all'impostazione più alta.

Importante! Nel caso di scongelamento accidentale, ad esempio se manca la corrente per un tempo superiore a quello indicato nella tabella delle caratteristiche tecniche alla voce "tempo di aumento", gli alimenti scongelati devono essere consumati rapidamente, o cotti immediatamente ed in seguito ricongelati (dopo la cottura).

Scongelamento

Gli alimenti surgelati o congelati, prima dell'utilizzo, possono essere scongelati nel vano freezer o a temperatura ambiente, a seconda del tempo che si ha a disposizione per effettuare questa operazione. Piccoli pezzi possono anche essere cotti se sono congelati, direttamente dal freezer; in questo caso la cottura richiederà più tempo.

Cubetti di ghiaccio

Questo elettrodomestico può essere dotato di una o più vaschette per la produzione di cubetti di ghiaccio.

Posizionare diversi alimenti in diversi scomparti secondo la tabella sottostante

| Vani frigoriferi | Tipo di alimento |
|--------------------------------------|---|
| Porta o balconi del vano frigorifero | •Alimenti con conservanti naturali, come marmellate, succhi di frutta, bevande, condimenti. •Non conservare alimenti deperibili. |
| Cassetto crisper (cassetto insalata) | •Frutta, erbe e verdura devono essere collocati separatamente nel contenitore più fresco. •Non conservare banane, cipolle, patate, aglio in frigorifero. |
| Ripiano frigorifero - centrale | •Prodotti lattiero-caseari, uova |
| Ripiano frigorifero - top | •Alimenti che non necessitano di cottura, come cibi pronti da mangiare, salumi, avanzi. |
| Cassetto/i congelatore/vassoio | •Alimenti per la conservazione a lungo termine. •Cassetto inferiore per carne cruda, pollame, pesce. •Cassetto centrale per verdure surgelate, patatine. •Vassoio superiore per gelato, frutta surgelata, prodotti da forno surgelati. |

| Consigli per l'impostazione della temperatura | |
|---|--|
| Temperatura ambiente | Impostazione della temperatura |
|  | |
| Estate Normale Inverno | Vano Congelatore Impostato su *number* -18°C |
| | Vano Frigorifero Impostato su *number* 4°C |

- Le informazioni di cui sopra forniscono agli utenti consigli sull'impostazione della temperatura.

•Si consiglia di impostare la temperatura a 4°C nel vano frigorifero e, se possibile, a -18°C nel vano freezer.

•Per la maggior parte delle categorie di alimenti, il tempo di conservazione più lungo nel vano frigorifero si ottiene con temperature più fredde. Poiché alcuni prodotti particolari (come frutta e verdura fresca) possono essere danneggiati da temperature più fredde, si consiglia di conservarli nei cassetti verdura, quando presenti. Se non sono presenti, mantenere un'impostazione media del termostato.

•Per gli alimenti surgelati, fare riferimento al tempo di conservazione scritto sulla confezione degli alimenti. Questo tempo di conservazione si ottiene quando l'impostazione rispetta le temperature di riferimento del vano (una stella -6°C, due stelle -12°C, tre stelle -18°C).

Accessori

Ripiani mobili

Le pareti del frigorifero sono dotate di una serie di guide che permettono di posizionare a piacere i ripiani.

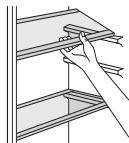

Posizionamento dei balconcini sulla porta

Per permettere di riporre confezioni di alimenti di diversi formati, i balconcini della porta possono essere collocati a diverse altezze. Per la regolazione tirare leggermente il balconcino in direzione delle frecce fino a quando non si libera, quindi riposizionarlo come voluto.

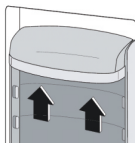

Consigli e accorgimenti utili

Suggerimenti per il congelamento

Per permettervi di ottenere i migliori risultati dal processo di congelamento, riportiamo qui di seguito alcuni consigli importanti:

- la quantità massima di alimenti che può essere congelata nell'arco di 24 ore è indicata sulla targa dei dati tecnici;
- il processo di congelamento dura 24 ore; durante questo periodo non è possibile aggiungere altri alimenti da congelare;
- congelare solo alimenti di qualità, freschi e ripuliti con cura;
- preparare gli alimenti in piccole porzioni per congelarli rapidamente e completamente e per potere scongelare successivamente solo la quantità richiesta;
- avvolgere gli alimenti in pellicole di alluminio o polietilene ed assicurarsi che le confezioni siano a tenuta;
- non mettere a contatto alimenti freschi, non congelati con altri congelati, per evitare un aumento della temperatura di questi ultimi;
- gli alimenti magri si conservano meglio e più a lungo di quelli grassi; il sale riduce la durata di conservazione degli alimenti;
- i cubetti di ghiaccio, se consumati immediatamente dopo la rimozione dal vano del freezer, rischiano di provocare lesioni da freddo sulla pelle;
- si consiglia di riportare la data di congelamento su ogni singola confezione per poterla estrarla dal vano freezer; tenere sempre presente che gli alimenti congelati rischiano di provocare lesioni da freddo;

- si consiglia di riportare la data di congelamento su ogni singola confezione per conservare tracce del tempo di conservazione.

Suggerimenti per la conservazione di alimenti congelati

- Per ottenere le migliori prestazioni da questo elettrodomestico, si consiglia di:
- accertarsi che gli alimenti congelati commercialmente siano stati conservati correttamente dal rivenditore;
 - accertarsi che gli alimenti congelati vengano trasferiti dal negozio degli alimenti al freezer il più rapidamente possibile;
 - non aprire frequentemente la porta e non lasciarla aperta più a lungo di quanto assolutamente necessario.
 - una volta scongelati, gli alimenti si deteriorano rapidamente e non possono essere ricongelati;
 - Non superare il periodo di conservazione indicato dal produttore degli alimenti.

Consigli per il raffreddamento di alimenti freschi

Per ottenere le migliori prestazioni:

- Non riporre alimenti tiepidi o liquidi in evaporazione nel frigorifero
- Coprire o avvolgere con pellicola gli alimenti, in particolare se hanno un forte odore.

Suggerimenti per il raffreddamento

Consigli utili:

- Carne (tutti i tipi) - confezionare in sacchetti polietilene per alimenti e posizionare sui ripiani di vetro sopra il cassetto delle verdure.
- Per motivi di sicurezza, conservare in questo modo solo uno o due giorni al massimo.
- Gli alimenti cotti, i piatti freddi, ecc. devono essere coperti e possono essere collocati su qualsiasi ripiano.
- Frutta e verdura: devono essere accuratamente pulite e collocate nell'apposito cassetto o negli appositi cassettei in dotazione.
- Burro e formaggio: questi devono essere posti in appositi contenitori ermetici o avvolti in fogli di alluminio o in sacchetti di polietilene per escludere il più possibile l'aria.
- Bottiglie di latte: devono avere un tappo e devono essere conservate nei balconcini della porta
- Banane, patate, cipolle e aglio, se non confezionati, non devono essere conservati in frigorifero.

Pulizia

Per motivi igienici, si consiglia di pulire con regolarità la parte interna dell'elettrodomestico, ivi compresi gli accessori interni.



Attenzione! L'elettrodomestico non deve essere collegato all'alimentazione di rete durante la pulizia. Pericolo di scosse elettriche! Prima della pulizia, spegnere l'elettrodomestico e staccare la spina dalla presa, oppure spegnere o svitare il fusibile o l'interruttore automatico. Non pulire mai l'elettrodomestico con una pulitrice a vapore. L'umidità potrebbe accumularsi nei componenti elettrici, pericolo di scosse elettriche! I vapori caldi possono danneggiare i componenti in plastica. L'elettrodomestico deve essere asciutto prima di essere rimesso in funzione.

Importante! Olio eterico e solventi organici possono attaccare le parti in plastica, ad esempio succo di limone, oppure il succo che si forma dalla buccia di arancia, l'acido butirico, i detersivi che contengono acido acetico.

- Non permettere alle sostanze di entrare in contatto con parti dell'elettrodomestico.
- Non utilizzare detersivi aggressivi
- Togliere gli elementi dal freezer. Riporli in un luogo fresco, ben coperto.
- Spegnere l'elettrodomestico e staccare la spina dalla presa, oppure spegnere o svitare il fusibile o l'interruttore automatico.
- Pulire l'elettrodomestico e gli accessori interni con un panno e acqua tiepida. Dopo la pulizia, risciacquare con acqua fresca ed asciugare tramite sfregamento.
- Dopo avere asciugato accuratamente, rimettere in funzione l'elettrodomestico.

Risoluzione degli inconvenienti



Attenzione! Prima di effettuare la diagnosi degli inconvenienti, staccare l'alimentazione elettrica. Le operazioni di diagnosi degli inconvenienti non riportate su questo manuale possono essere effettuate unicamente da un elettricista qualificato o da un tecnico specializzato.

Importante! Ci sono alcuni rumori durante il normale utilizzo (compressore, circolazione refrigerante).

| Problema | Possibile causa | Cosa fare |
|---|--|--|
| L'elettrodomestico non funziona | La spina di alimentazione principale non è collegata o è allentata | Inserire la spina di alimentazione principale. |
| | C'è un fusibile bruciato o difettoso | Controllare il fusibile e sostituirlo se necessario. |
| L'elettrodomestico congela o raffredda troppo | La presa è difettosa | I malfunzionamenti di rete devono essere riparati da un elettricista. |
| | La temperatura è impostata troppo bassa oppure l'elettrodomestico funziona in modalità SUPER | Ruotare il regolatore di temperatura temporaneamente su di una impostazione con temperatura più alta. |
| Gli alimenti non si congelano a sufficienza. | La temperatura non è regolata correttamente. | Fare riferimento alla sezione Impostazione Temperatura iniziale. |
| Pesante accumulo di ghiaccio sulla guarnizione di tenuta della porta. | La porta è stata lasciata aperta per un lungo periodo. | Aprire la porta solo per il tempo strettamente necessario. |
| | Nelle ultime 24 ore sono stati collocati numerosi alimenti caldi. | Ruotare il regolatore di temperatura temporaneamente su di una impostazione con temperatura più bassa. |
| | L'elettrodomestico è vicino ad una fonte di calore. | Fare riferimento alla sezione posizione installazione. |
| | La guarnizione di tenuta della porta non è a tenuta. | Riscaldare con cura le parti che perdono della guarnizione della porta con un phon |

| Problema | Possibile causa | Cosa fare |
|--------------------------------|---|--|
| | | (aria fredda). Allo stesso tempo modellare a mano la guarnizione della porta riscaldata in modo che sia posizionata correttamente. |
| Rumori insoliti | L'elettrodomestico non è livellato. | Regolare nuovamente i piedini. |
| | L'elettrodomestico tocca la parete o altri oggetti. | Muovere leggermente l'elettrodomestico. |
| | Un componente, ad esempio un tubo, nella parte posteriore dell'elettrodomestico sta toccando un'altra parte dell'elettrodomestico stesso o il muro. | Se necessario, piegare il componente con attenzione e spostarlo. |
| I pannelli laterali sono caldi | È normale. Lo scambio termico avviene nei pannelli laterali. | Indossare i guanti per toccare i pannelli laterali se necessario. |

GARANZIA

La garanzia minima è: 2 anni per i Paesi UE, 3 anni per la Turchia, 1 anno per il Regno Unito, 1 anno per la Russia, 3 anni per la Svezia, 2 anni per la Serbia, 5 anni per la Norvegia, 1 anno per il Marocco, 6 mesi per l'Algeria, la Tunisia nessuna garanzia legale richiesta.

DISPONIBILITA' DEI RICAMBI

termostati, sensori di temperatura, schede a circuiti stampati e sorgenti luminose sono disponibili per un periodo minimo di sette anni dall'immissione sul mercato dell'ultima unità del modello; maniglie e cerniere delle porte, vassoi e cesti sono disponibili per un periodo minimo di sette anni e guarnizioni delle porte per un periodo minimo di dieci anni dall'immissione sul mercato dell'ultima unità del modello;

Per ulteriori informazioni sul prodotto, consultare <https://eprel.ec.europa.eu/> o eseguire la scansione del QR sull'etichetta energetica fornita con l'apparecchio Per contattare l'assistenza tecnica, visitare il nostro sito Web: <https://corporate.haier-europe.com/en/>. Nella sezione "websites", scegli la marca del tuo prodotto e il tuo paese. Verrai reindirizzato al sito specifico dove potrai trovare il numero di telefono e il modulo per contattare l'assistenza tecnica.

Se il malfunzionamento si ripete, contattare il Centro di Assistenza.

Questi dati sono necessari per intervenire rapidamente e correttamente. Scrivere i dati necessari qui, facendo riferimento alla targa dei dati tecnici.

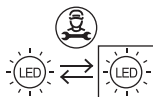

Sorgente luminosa (solo a LED)
sostituibile solo da un
professionista

Questo prodotto contiene una fonte luminosa con efficienza energetica di classe G.

Parte Più Fredda Del Frigorifero

Il simbolo sottostante indica la posizione dell'area più fredda del frigorifero. Quest'area è indicata in alto e vicino alla ventola dal simbolo o dal ripiano posizionato alla stessa altezza.



Per garantire la temperatura in questa zona, assicurarsi che la posizione di questo ripiano non venga cambiata.

INSTALLAZIONE DELL'INDICATORE DI TEMPERATURA

Per poter effettuare un'impostazione corretta, il frigorifero è dotato di un indicatore di temperatura che monitora la temperatura media nella parte più fredda. **AVVERTENZA:** questo indicatore è destinato esclusivamente all'uso con il frigorifero. Assicurarsi di non utilizzarlo in un frigorifero diverso (l'area più fredda sarà differente) o per qualsiasi altro scopo.

Controllo della temperatura nella zona più fredda. Una volta installato l'indicatore di temperatura, è possibile controllare periodicamente che la temperatura nella zona più fredda sia corretta. Se necessario, regolare il termostato di conseguenza come descritto sopra. La temperatura all'interno del frigorifero è influenzata da diversi fattori, come la temperatura ambiente, la quantità di cibo conservato e la frequenza con cui viene aperta la porta. Tenere in considerazione questi fattori quando si imposta la temperatura.

Per garantire che il cibo nel frigorifero sia ben conservato, specialmente nella parte più fredda, assicurarsi che l'indicatore della temperatura mostri "OK".



Se "OK" non viene visualizzato, significa che la temperatura in quella parte è troppo elevata. Impostare il termostato su una posizione più alta. Attendere almeno 12 ore prima di regolare nuovamente il termostato. Dopo aver inserito alimenti freschi all'interno dell'elettrodomestico o dopo ripetute (o prolungate) aperture della porta, è normale che l'indicazione "OK" non venga visualizzata sull'indicatore.

Sommaire

| | |
|---|----|
| Informations sur la sécurité | 37 |
| Entretien et nettoyage..... | 43 |
| Mise au rebut des appareils usages..... | 44 |
| Conformité..... | 44 |
| Économie d'énergie | 44 |
| Vue d'ensemble..... | 45 |
| Utilisation quotidienne | 46 |
| Alarme porte ouverte..... | 49 |
| Verrouillage enfant | 49 |
| Première utilisation | 50 |
| Congélation des aliments frais | 50 |
| Décongélation | 50 |
| Glaçons..... | 50 |
| Accessoires..... | 50 |
| Trucs et astuces..... | 50 |
| Nettoyage | 52 |
| Dépannage..... | 52 |

Merci d'avoir acheté ce produit.

Avant d'utiliser votre réfrigérateur, veuillez lire attentivement ce mode d'emploi afin d'optimiser sa performance. Conserver l'ensemble de la documentation pour un usage ultérieur ou pour d'autres propriétaires. Ce produit est conçu uniquement pour une utilisation ménagère ou des applications similaires comme :

- coins-cuisine du personnel dans des magasins, bureaux et autres environnements de travail ;
- dans les exploitations agricoles, pour la clientèle des hôtels, motels et autres environnements de type résidentiel
- dans les hébergements Bed and Breakfast (B & B)
- pour les services de restauration et des applications similaires non destinées à une vente au détail.

Cet appareil doit être utilisé uniquement à des fins de conservation d'aliments, toute autre utilisation est considérée comme dangereuse et le fabricant ne sera pas responsable de toute omission. De plus, il est recommandé de prendre note des conditions de garantie. Pour obtenir la meilleure performance possible et un fonctionnement sans problème de votre appareil, il est très important de lire attentivement ces instructions. Tout non- respect de ces instructions peut annuler votre droit à des services gratuits pendant la période de garantie.

Informations sur la sécurité

CeCe guide contient de nombreuses informations importantes sur la sécurité. Nous vous suggérons de conserver ces instructions dans un endroit sûr pour une référence ultérieure aisée et une bonne utilisation de l'appareil.

Ce réfrigérateur contient un gaz réfrigérant (R600a : isobutane) et un gaz isolant (cyclopentane), qui présentent une compatibilité élevée avec

l'environnement mais des propriétés inflammables.



Attention : risque d'incendie

En cas de dommages du circuit de réfrigérant :

- **Éviter des flammes ouvertes et des sources d'inflammation.**

Bien aérer la pièce dans laquelle se trouve l'appareil.

Temps de fonctionnement en pourcentage :

18 °C : fonctionnement 11 min, arrêt 20 min

25 °C : fonctionnement 10 min, arrêt 12 min

3 °C : fonctionnement 18 min, arrêt 10 min

42 °C : fonctionnement 30 min, arrêt 15 min

AVERTISSEMENT !

- **Il convient de prêter une attention particulière lors du nettoyage/du transport de l'appareil pour éviter de toucher les fils métalliques du condenseur à l'arrière de l'appareil, en raison du risque de blessures aux doigts et aux mains et du**

risque de détérioration de l'appareil.

- **Cet appareil n'est pas conçu pour être empilé avec un autre appareil. Ne pas essayer de s'asseoir ou de se tenir debout sur le dessus de votre appareil étant donné qu'il n'est pas conçu à cet effet. Vous pourriez vous blesser ou endommager l'appareil.**
- **Assurez-vous que le câble secteur ne se retrouve pas coincé sous l'appareil pendant et après le transport/le déplacement de l'appareil, pour éviter de couper ou d'endommager le câble secteur.**
- **Au moment de positionner votre appareil, veillez à ne pas endommager votre plancher, vos tuyaux, les revêtements muraux etc. Ne déplacez pas l'appareil en le tirant par le couvercle ou la poignée. Ne laissez pas les enfants jouer avec l'appareil ou falsifier les commandes. Notre entreprise décline toute responsabilité en cas de non-respect des instructions.**

- Ne pas installer l'appareil dans des endroits humides, huileux ou poussiéreux, ne pas l'exposer à la lumière directe du soleil et à l'eau.
-  Ne pas installer l'appareil à proximité de radiateurs ou de matériaux inflammables.
- En cas de panne de courant, n'ouvrez pas le couvercle. Si la panne dure moins de 20 heures, les aliments surgelés ne devraient pas être affectés. Si la panne dure plus longtemps, alors il convient de vérifier les aliments et de les manger immédiatement ou bien de les cuire et de les congeler à nouveau.
- Si vous trouvez que le couvercle du congélateur coffre est difficile à ouvrir juste après l'avoir ouvert, ne soyez pas inquiet. Cela vient de la différence de pression qui doit s'égaliser et permettre au couvercle de s'ouvrir normalement après quelques minutes.
- Ne pas brancher l'appareil à l'alimentation électrique avant d'avoir retiré tous les protecteurs d'emballage et de transport.
- Le laisser reposer au moins 4 heures avant de l'allumer pour permettre à l'huile du compresseur de décanter s'il a été transporté horizontalement.
- Ce congélateur doit uniquement être utilisé aux fins prévues (c.-à-d. la conservation et la congélation de denrées comestibles).
- Ne pas conserver des médicaments ou des substances de recherche dans le rafraîchisseur de vin. Lorsque la matière à conserver requiert un contrôle strict des températures de conservation, il est possible qu'elle se détériore ou qu'une réaction incontrôlée se produise, laquelle peut entraîner des risques.
- Avant de procéder à tout fonctionnement, débrancher le cordon électrique de la prise électrique.
- A la livraison, vérifiez que le produit n'est pas

- endommagé et que toutes les pièces et les accessoires sont en parfait état.
- Si une fuite est détectée dans le système de réfrigération, ne pas toucher la sortie murale et ne pas utiliser de flammes ouvertes. Ouvrir la fenêtre et aérer la pièce. Ensuite appeler un service après-ventes pour demander une réparation.
 - **Ne pas utiliser de rallonges ni d'adaptateurs.**
 - Ne pas tirer ou plier de manière excessive le cordon d'alimentation ou ne pas toucher la fiche avec les mains mouillées.
 - Ne pas endommager la fiche et/ou le cordon d'alimentation ; cela pourrait provoquer des chocs électriques ou des incendies.
 - Si le câble d'alimentation est endommagé, il doit être remplacé par le fabricant, un agent après-vente ou toute autre personne qualifiée pour éviter tout danger.
 - Ne pas placer ou conserver des substances inflammables ou hautement volatiles tels que l'éther, le pétrole, le GPL, le gaz propane, les bombes d'aérosol, les colles, l'alcool pur etc. Ces substances peuvent provoquer une explosion.
 - Ne pas utiliser ou conserver des sprays inflammables, tels que de la peinture en aérosol, auprès du rafraîchisseur de vin. Cela pourrait entraîner une explosion ou un incendie.
 - Ne pas placer d'objets et/ou de récipients contenant de l'eau sur le dessus de l'appareil.
 - Nous ne recommandons pas l'utilisation de rallonges et d'adaptateurs multiples.
 - Ne pas jeter l'appareil au feu. Veiller à ne pas endommager le circuit/les tuyaux de refroidissement de l'appareil pendant le transport et l'utilisation. En cas de dommage, ne pas exposer l'appareil au feu, à une source d'inflammation

- potentielle et aérer immédiatement la pièce dans laquelle se trouve l'appareil.
- Le système de réfrigération positionné derrière et à l'intérieur du rafraîchisseur de vin contient du réfrigérant. Par conséquent, éviter d'endommager les tuyaux.
 - Ne pas utiliser d'appareils électriques à l'intérieur des compartiments de conservation des aliments de l'appareil, sauf s'ils correspondent aux modèles recommandés par le fabricant.
 - Ne pas endommager circuit réfrigérant.
 - Ne pas utiliser de dispositifs mécaniques ou d'autres moyens pour
 - accélérer le processus de dégivrage, hormis ceux recommandés par le fabricant.
 - Ne pas utiliser d'appareils électriques à l'intérieur des compartiments de conservation des aliments, sauf s'ils correspondent aux modèles recommandés par le fabricant.
 - Ne touchez pas aux pièces de réfrigération internes, en particulier si vos mains sont humides, car vous pourriez vous brûler ou vous blesser.
 - Maintenir les ouvertures de ventilation situées dans le bâti de l'appareil ou sur la structure encastrée, libres de toute obstruction.
 - Ne pas utiliser d'objets pointus ou tranchants comme des couteaux ou des fourchettes pour retirer la couche de glace.
 - Ne jamais utiliser de sèche-cheveux, de chauffages électriques ou d'autres appareils électriques similaires pour le dégivrage.
 - Ne pas gratter avec un couteau ou un objet tranchant pour retirer le givre ou la glace apparus. Ceux-ci pourraient causer des dégâts sur le circuit réfrigérant, toute projection en résultat peut provoquer un incendie ou endommager vos yeux.

- Ne pas utiliser de dispositifs mécaniques ou d'autre équipement pour accélérer le processus de dégivrage.
- Éviter impérativement l'utilisation de flamme nue ou d'un équipement électrique, comme des radiateurs, des nettoyeurs à vapeur, des bougies, des lampes à pétrole ou similaires pour accélérer la phase de dégivrage.
- Ne jamais utiliser de l'eau pour laver le compresseur, l'essuyer avec un chiffon sec après le nettoyage pour éviter la rouille.
- Il est recommandé de garder la fiche dans un état propre, tout résidu de poussière présente en excès sur la fiche peut être la cause d'un incendie.
- Le produit est conçu et fabriqué pour un usage domestique uniquement.
- La garantie s'annule si le produit est installé ou utilisé dans des espaces domestiques non-résidentiels ou commerciaux ;

- Le produit doit être correctement installé, positionné et utilisé conformément aux instructions contenues dans le Manuel d'instructions de l'utilisateur fourni.
- La garantie s'applique uniquement aux produits neufs et n'est pas transférable si le produit est revendu.
- Notre entreprise décline toute responsabilité pour les dommages accessoires ou consécutifs.
- La garantie ne diminue en rien vos droits statutaires ou juridiques.
- Ne pas effectuer de réparation sur ce rafraîchisseur de vin. Toutes les interventions doivent uniquement être réalisées par un personnel qualifié.

SÉCURITÉ DES ENFANTS !

- Si vous mettez au rebut un produit usagé doté d'une serrure ou d'un verrou fixé sur la porte, assurez-vous qu'il soit laissé dans un état

sécurisé pour éviter que des enfants ne s'y retrouvent piégés.

- **Cet appareil peut être utilisé par des enfants âgés de 8 ans et plus et par des personnes à capacités physiques, sensorielles ou intellectuelles réduites ou sans expérience et connaissances, s'ils sont sous une surveillance appropriée ou bien s'ils ont été informés quant à l'utilisation de l'appareil de manière sûre, et s'ils comprennent les risques impliqués.**
- **Les enfants ne doivent pas jouer avec l'appareil. Le nettoyage et l'entretien ne doivent pas être effectués par des enfants sans surveillance.**

• pour un appareil à pose libre: «Cet appareil de réfrigération n'est pas destiné à être utilisé comme un appareil intégrable».

Entretien et nettoyage

- Avant tout entretien, coupez l'alimentation de l'appareil et débranchez le câble de la prise murale.
- Ne nettoyez pas l'appareil avec des objets métalliques.
- N'utilisez pas d'objets pointus pour retirer le givre de l'appareil. Utilisez un grattoir en plastique.
- Contrôlez régulièrement le tuyau d'évacuation de l'eau de dégivrage du réfrigérateur. Si nécessaire, nettoyez le tuyau. Si le tuyau est obstrué, l'eau s'accumulera dans le bas de l'appareil.

Installation

Important ! Pour réaliser un branchement électrique correct, suivez les instructions fournies dans les sections pertinentes.

- Déballez l'appareil et vérifiez qu'il n'est pas endommagé. Ne raccordez pas l'appareil s'il est endommagé. Informez immédiatement le vendeur de l'appareil en cas de dommages. Dans ce cas, conservez l'emballage.
- Il est conseillé d'attendre au moins quatre heures avant de brancher l'appareil fin de permettre à l'huile de refluer dans le compresseur.
- Une circulation d'air appropriée doit être maintenue autour de l'appareil ; dans le cas contraire, une surchauffe pourrait survenir. Pour garantir une aération correcte, respectez les instructions relatives à l'installation.
- Si possible, les cales du produit doivent se trouver contre un mur pour éviter de toucher ou d'accrocher des parties chaudes (compresseur, condensateur) et éviter d'éventuelles brûlures.
- L'appareil ne doit pas être installé à proximité de radiateurs ou de cuisinières.
- Assurez-vous que la prise murale soit accessible après l'installation de l'appareil.

1) Si l'appareil est couplé avec un congélateur.

2) S'il y a un compartiment de conservation des aliments frais.

Entretien

- Toute intervention électrique nécessaire pour l'entretien de l'appareil doit être réalisée par un électricien qualifié ou une personne compétente.
- L'appareil doit être entretenu par un Centre d'assistance agréé et seules des pièces de rechange d'origine doivent être utilisées.

Économies d'énergie

- Ne déposez pas d'aliments chauds dans l'appareil ;
- Ne déposez pas les aliments emballés trop près les uns des autres car cela empêche la circulation d'air ;
- Assurez-vous que les aliments ne touchent pas l'arrière du compartiment ;
- En cas de coupure d'électricité, n'ouvrez pas la porte ;
- N'ouvrez pas la porte trop fréquemment ;
- Ne laissez pas les portes ouvertes trop longtemps ;
- Ne réglez pas le thermostat sur une température trop froide ;
- Certains accessoires, comme les tiroirs, peuvent être retirés pour obtenir un plus grand volume et réduire la consommation d'énergie.

Protection de l'environnement

Cet appareil ne contient pas de gaz pouvant endommager la couche d'ozone, que ce soit dans le circuit de réfrigération ou dans les matériaux d'isolation. L'appareil ne doit pas être mis au rebut avec les déchets urbains et les ordures ménagères. La mousse isolante contient des gaz inflammables ; l'appareil doit être mis au rebut conformément aux dispositions légales disponibles auprès de vos autorités locales. Évitez d'endommager l'appareil, en particulier l'échangeur thermique. Les matériaux utilisés dans cet appareil portant le symbole A sont recyclables.

Le symbole K apposé sur le produit ou sur son emballage indique qu'il ne doit pas être mis au rebut avec les ordures ménagères. Il doit être porté au point de collecte des déchets pour le recyclage de ses pièces électriques et électroniques. En veillant à ce que ce produit soit éliminé correctement, vous aidez à prévenir d'éventuelles conséquences négatives pour l'environnement et la santé humaine, qui pourraient résulter d'une élimination inappropriée de ce produit. Pour plus d'informations sur le recyclage de ce produit, veuillez contacter les autorités locales, le service de collecte et d'élimination des ordures ménagères ou le magasin où vous avez acheté votre produit.



Produits d'emballage

Les matériaux portant le symbole sont recyclables. Déposez les produits d'emballage dans les poubelles de collecte appropriées pour qu'ils soient recyclés.

Mise au rebut des appareils usages



Cet appareil est marqué conformément à la Directive Européenne 2012/19/CE relative aux déchets d'équipements électriques et électroniques (DEEE). Les DEEE contiennent à la fois des substances polluantes (qui peuvent avoir des conséquences négatives sur l'environnement) et des composants de base (qui peuvent être ré-utilisés). Il est important que les DEEE

soient soumis à des traitements spécifiques afin de retirer et d'éliminer tous les polluants de manière appropriée et de valoriser et recycler tous les matériaux.

Chaque personne individuelle peut jouer un rôle important en s'assurant que les DEEE ne deviennent pas un problème environnemental ; il est essentiel de

suivre certaines lois fondamentales : les DEEE ne doivent pas être traités comme des déchets ménagers.

les DEEE doivent être remis aux points de collecte appropriés, gérés par les municipalités ou des entreprises agréées. Dans de nombreux pays, en cas de DEEE de grande taille, la collecte à domicile peut être à disposition.

Dans de nombreux pays, lorsque vous achetez un nouvel appareil, l'ancien peut être retourné au vendeur qui doit le collecter gratuitement sous forme d'échange, dans la mesure où l'équipement est d'un type équivalent et qu'il possède les mêmes fonctions que l'équipement fourni.

Conformité

En apposant la marque **CE** sur ce produit, nous confirmons qu'il est conforme à toutes les exigences européennes en matière de sécurité, de santé et d'environnement qui sont applicables dans la législation pour ce produit.

Économie d'énergie

Pour des économies d'énergie optimales, nous suggérons ce qui suit :

- Installer l'appareil à distance des sources de chaleur et éloigné de la lumière directe du soleil dans une pièce bien ventilée.
- Éviter de déposer des aliments chauds dans le réfrigérateur pour éviter une augmentation de la température intérieure et provoquer ainsi un fonctionnement continu du compresseur.
- Ne pas entasser d'aliments de manière excessive afin d'assurer une bonne circulation de l'air.
- Dégivrer l'appareil en cas de givre pour faciliter le transfert du froid.
- En cas de coupure de courant, il est conseillé de garder la porte du réfrigérateur fermée.
- En cas de coupure de courant, il est conseillé de garder la porte du réfrigérateur fermée.
- Ouvrir ou garder les portes de l'appareil ouvertes le moins possible.
- Éviter de régler le thermostat sur des températures trop basses.
- Retirer la poussière présente sur l'arrière de l'appareil.

Vue d'ensemble

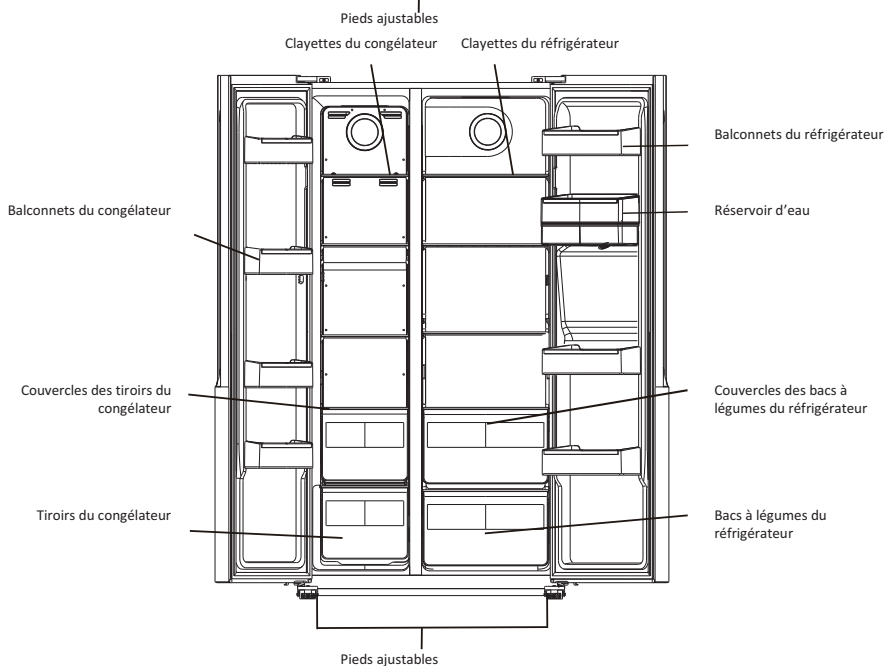
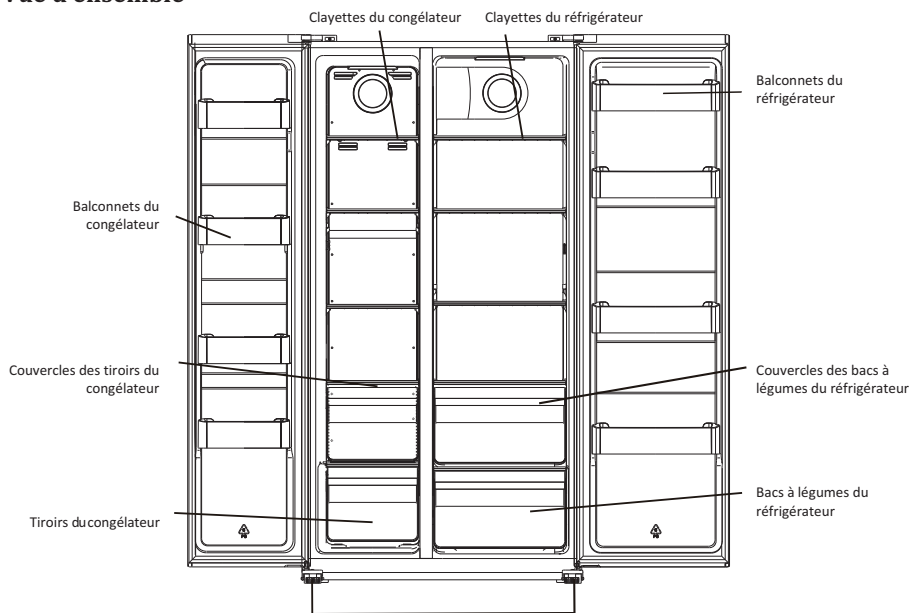

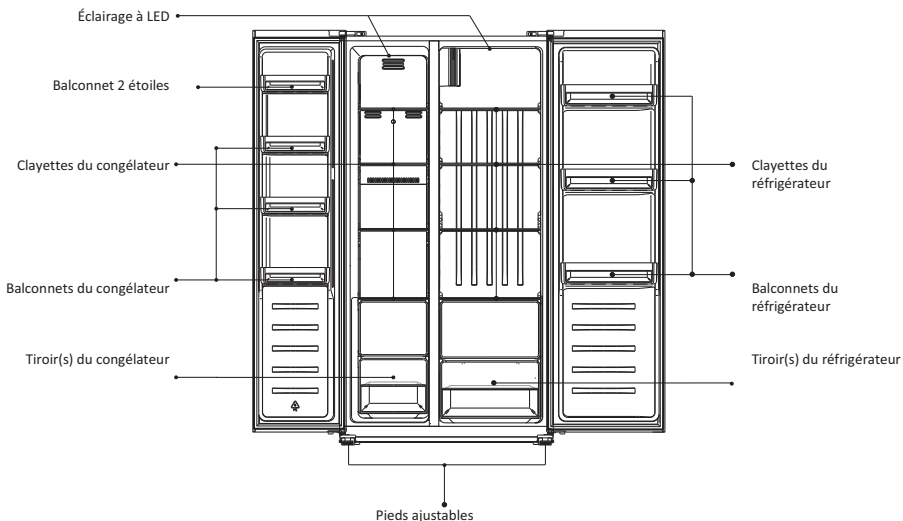

La configuration la moins énergivore nécessite que les tiroirs, les boîtes de rangement et les clayettes soient positionnés dans le produit, veuillez consulter les photos ci-dessus.

Remarque : l'image ci-dessus est fournie pour référence uniquement. Votre appareil peut être différent.

Retrait des portes

Outils nécessaires Tournevis cruciforme Tournevis plat

- Assurez-vous que l'appareil est débranché et vide.
- Pour retirer la porte, il est nécessaire d'incliner l'appareil vers l'arrière. Posez l'appareil sur un support robuste de manière à ce qu'il ne glisse pas pendant la procédure de retrait de la porte.
- Toutes les pièces retirées doivent être conservées afin de pouvoir réinstaller la porte.
- Ne posez pas l'appareil à plat car cela pourrait endommager le système réfrigérant.
- Il est préférable que 2 personnes manipulent l'appareil pendant l'assemblage.

1. Dévissez le cache de la charnière avec le tournevis cruciforme.

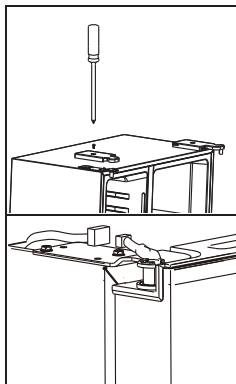

2. Décrochez le cadre.

- Dévissez la charnière supérieure.

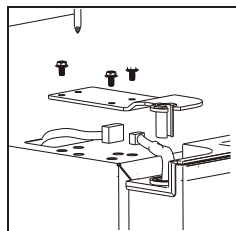

- Soulevez la porte et déposez-la sur un support doux. Retirez l'autre porte selon la même procédure.



- Dévissez les charnières inférieures.

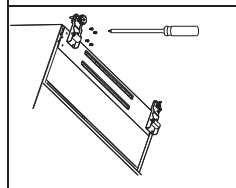

”. Après que l'appareil est installé, montez les portes en suivant la procédure inverse.

Encombrement

- Choisissez un endroit qui ne soit pas exposé à la lumière directe du soleil ;
- Choisissez un endroit suffisamment grand pour

ouvrir les portes facilement ;

- Choisissez un endroit où le sol est plan (ou presque)
- Conservez une place suffisante pour installer le réfrigérateur sur une surface plane ;
- Lors de l'installation, laissez de la place à droite, à gauche, à l'arrière et au-dessus de l'appareil. Cela aidera à réduire la consommation d'énergie et donc les factures.

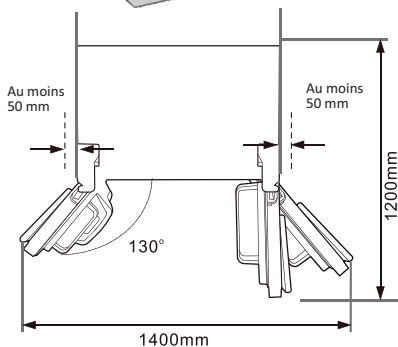
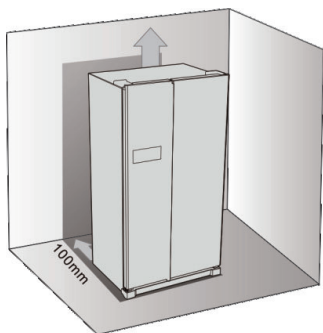

Mise de niveau du réfrigérateur

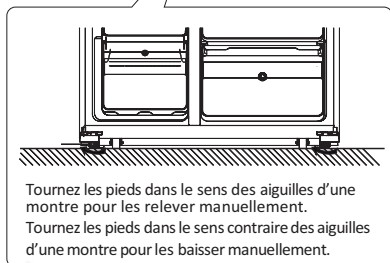
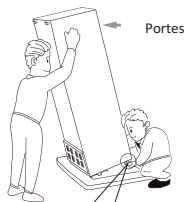

Choix du lieu d'installation

Installez l'appareil dans un endroit où la température ambiante correspond à la classe climatique indiquée sur la fiche signalétique de l'appareil :

—tempérée élargie (SN): «Cet appareil de réfrigération est destiné à être utilisé à des températures ambiantes comprises entre 10 °C et 32 °C»,

—Tempérée (N): «Cet appareil de réfrigération est destiné à être utilisé à des températures ambiantes comprises entre 16 °C et 32 °C»,

—Subtropicale (ST): «Cet appareil de réfrigération est destiné à être utilisé à des températures ambiantes comprises entre 16 °C et 38 °C»,

—Tropicale (T): «Cet appareil de réfrigération est destiné à être utilisé à des températures ambiantes comprises entre 16 °C et 43 °C»;

Classe climatique **Température ambiante**

Emplacement

L'appareil doit être installé éloigné de sources de chaleur, comme des radiateurs ou chaudières, de la lumière directe du soleil, etc. Assurez-vous que l'air circule correctement à l'arrière de l'appareil. Pour garantir les meilleures performances, si l'appareil est installé sous une partie de mur en saillie, la distance minimale entre le haut de l'appareil et le mur doit être d'au moins 100 mm. Idéalement, toutefois, l'appareil ne devrait pas être installé sous une mezzanine. La mise de niveau correcte est garantie par un ou plusieurs pieds ajustables situés sous l'appareil.

Avertissement ! Il doit être possible de débrancher l'appareil de la prise murale ; la prise doit donc rester facilement accessible après l'installation.

Raccordement électrique

Avant de brancher l'appareil, assurez-vous que la tension et la fréquence indiquées sur la fiche

signalétique correspondent à votre alimentation en courant. L'appareil doit être mis à la terre. Le câble d'alimentation est fourni avec une fiche spécifique.

Utilisation quotidienne

Utilisation du panneau de commande

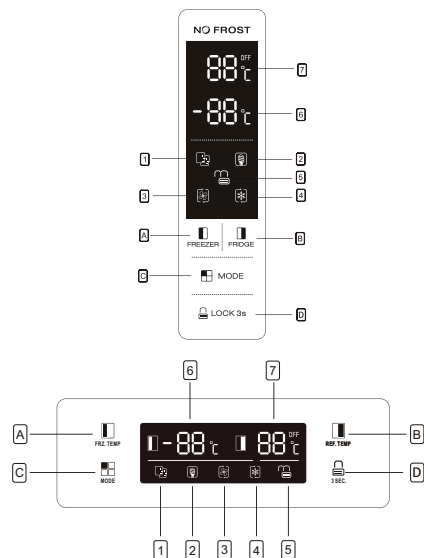

Boutons

- A** Appuyez pour régler la température du compartiment congélateur (côté gauche) de -14°C à -22°C.
- B** Appuyez pour régler la température du compartiment réfrigérateur (côté droit) de 2°C à 8°C et OFF. Si vous sélectionnez OFF, le compartiment réfrigérateur est désactivé !
- C** Appuyez pour sélectionner le mode de fonctionnement **SMART, ECO, REFROIDISSEMENT RAPIDE** et **RÉGLAGE UTILISATEUR** (aucun symbole sur l'affichage).
- D** Appuyez sur le bouton **3 SEC** pendant 3 secondes pour verrouiller les trois autres boutons. Appuyez et maintenez appuyé pendant 1 seconde pour déverrouiller les trois autres boutons.

Affichage

- 1** Mode **SMART** : le réfrigérateur règle la température des deux compartiments automatiquement en fonction de la température interne et de la température ambiante.
- 2** Mode **ECO** : le réfrigérateur fonctionne avec le réglage de consommation d'énergie le plus bas.
- 3** Mode **REFROIDISSEMENT RAPIDE** : refroidit le compartiment réfrigérateur à la température la plus basse pendant environ 2 heures. Ensuite, la température qui était réglée avant le mode Refroidissement rapide est automatiquement rétablie.
- 4** Mode **CONGÉLATION RAPIDE** : refroidit le compartiment congélateur à la température la plus basse pendant environ 6 heures. Ensuite, la température qui était réglée avant le mode Congélation rapide est automatiquement rétablie.
- 5** **LOCK**, le symbole sera allumé si les boutons sont verrouillés.
- 6** Affiche la température réglée du compartiment congélateur.
- 7** Affiche la température réglée du compartiment réfrigérateur.

Utiliser le distributeur d'eau (si présent)

Avant d'utiliser le distributeur d'eau pour la première fois, retirez et nettoyez le réservoir d'eau situé dans le compartiment réfrigérateur.

1. Relevez et retirez d'abord le balconnet puis retirez le réservoir d'eau avec le couvercle. Décrochez le couvercle pour laver le réservoir et le couvercle.

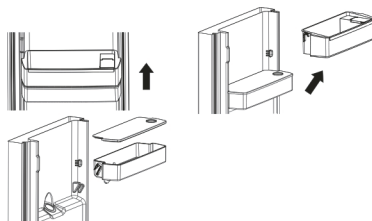

2. Après le nettoyage, repositionnez le réservoir d'eau, le couvercle et le balconnet tel qu'illustré ci-dessous.

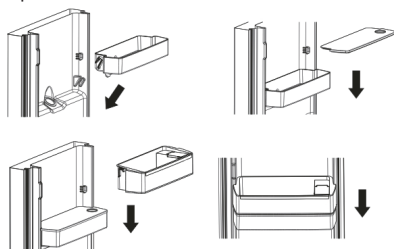

3. Nettoyez le levier du distributeur situé sur la partie extérieure de la porte du réfrigérateur.

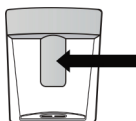

Remplir le réservoir d'eau

1. Ouvrez le petit couvercle.

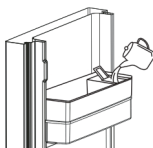

2. Remplissez le réservoir avec de l'eau potable jusqu'à la ligne 3 L.



3. Refermez le petit couvercle.

Alarme porte ouverte

Si une porte reste ouverte pendant 90 secondes, une alarme intermittente retentit jusqu'à ce que la porte soit refermée.

| Mode | Témoin lumineux | Affichage de la température du congélateur | Affichage de la température du réfrigérateur |
|------------------------|-----------------|--|--|
| Smart | | L'affichage de la température du congélateur et du réfrigérateur changera en fonction de la température ambiante (voir le tableau ci-dessous). | |
| ECO | | -15 °C | +8 °C |
| Refroidissement rapide | | Aucun changement | +2 °C |
| Congélation rapide | | -25 °C | Aucun changement |

REMARQUES :

Mode ECO : Sélectionnez ce mode pour économiser de l'énergie.

Mode refroidissement rapide : Ce mode permet de refroidir des aliments rapidement et sera automatiquement désactivé après 2,5 heures.

Mode Congélation rapide : Ce mode permet de congeler des aliments rapidement et sera automatiquement désactivé après 50 heures.

Alarme porte ouverte

Lorsque une porte est laissée ouverte ou n'est pas complètement fermée pendant environ 90 secondes, l'appareil émet une alarme. Fermez la porte du réfrigérateur et l'alarme cessera. Si une porte n'est pas correctement fermée, l'alarme retentira toutes les 35 secondes jusqu'à ce que la porte soit bien fermée. Si une porte reste ouverte pendant 10 minutes en continu sans être fermée, l'ampoule LED interne s'éteindra automatiquement.

Verrouillage enfant

Cette fonction est conçue pour empêcher les enfants de manipuler l'appareil.

- Pour activer la fonction, appuyez et maintenez

appuyé LOCK 3s pendant 3 secondes environ. Le

témoin lumineux de verrouillage s'allumera pour indiquer que la fonction de verrouillage de sécurité est activée.

- Pour désactiver la fonction, appuyez et

maintenez appuyé LOCK 3s pendant 1 seconde

environ. Le témoin lumineux de déverrouillage s'allumera pour indiquer que la fonction de verrouillage de sécurité est désactivée.



Première utilisation

Nettoyage de l'intérieur

Avant d'utiliser l'appareil pour la première fois, lavez l'intérieur et tous les accessoires avec de l'eau tiède et un savon neutre de manière à enlever l'odeur typique des produits neufs puis séchez-le soigneusement.

Important ! N'utilisez pas de détergent ou de poudres abrasives car ils pourraient endommager la finition.

Congélation des aliments frais

- Le compartiment congélateur convient pour congeler des aliments frais et conserver des aliments congelés et surgelés pendant une longue période.
- Placez les aliments devant être congelés dans le compartiment du bas.
- La quantité maximale d'aliments pouvant être congelée en 24 heures est indiquée dans la fiche signalétique.
- Le processus de congélation dure 24 heures : pendant cette période, n'ajoutez aucun autre aliment à congeler.
- Conservation d'aliments congelés

Au premier démarrage ou après une longue période sans utiliser l'appareil Avant de placer le produit dans le compartiment, laissez l'appareil fonctionner pendant au moins 2 heures aux réglages les plus élevés.

Important ! En cas de décongélation accidentelle, par exemple si le courant a été coupé plus longtemps que le temps indiqué dans le tableau des caractéristiques techniques, les aliments décongelés doivent être consommés rapidement ou cuisinés immédiatement puis recongelés (après cuisson).

Décongélation

Avant d'être utilisés, les aliments congelés ou surgelés doivent être décongelés dans le compartiment réfrigérateur ou à température ambiante, en fonction du temps disponible. Les petites portions peuvent même être cuites encore congelées, immédiatement après la sortie du congélateur. Dans ce cas, la cuisson sera plus longue.

Positionnez des aliments différents dans des compartiments différents selon le tableau ci-dessous

| Compartiments du réfrigérateur | Type d'aliments |
|---|---|
| Porte ou balconnets du compartiment réfrigérateur | <ul style="list-style-type: none"> Aliments contenant des agents de conservation naturels, tels que confitures, jus, boissons, condiments. Ne pas entreposer d'aliments périssables. |
| Bac à légumes (tiroir à salade) | <ul style="list-style-type: none"> Les fruits, les herbes et les légumes doivent être placés séparément dans le bac à légumes. Ne pas conserver les bananes, dignons, pommes de terre et l'ail au réfrigérateur. |
| Clayette du réfrigérateur - milieu | <ul style="list-style-type: none"> Produits laitiers, œufs |
| Clayette du réfrigérateur - supérieure | <ul style="list-style-type: none"> Les aliments qui n'ont pas besoin de cuisson, comme les aliments prêts à consommer, les charcuteries et les restes. |
| Tiroir(s)/grille du congélateur | <ul style="list-style-type: none"> Aliments destinés à être conservés longtemps. Tiroir inférieur pour la viande crue, la volaille, le poisson. Tiroir central pour les légumes surgelés, les frites. Grille supérieure pour les crèmes glacées, fruits congelés, produits de boulangerie congelés. |

| Recommandation de réglage de la température | |
|---|---|
| Température ambiante | Réglage de la température |
| | |
| Été Normal Hiver | Compartiment congélateur Réglage sur "number" -18 °C |
| | Compartiment réfrigérateur Réglage sur "number" 4 °C |

- Les informations ci-dessus donnent aux utilisateurs des recommandations de réglage de la température.

- Il est suggéré de régler la température à 4°C dans le compartiment réfrigérateur et, si possible, à -18°C dans le compartiment congélateur.
- Pour la plupart des catégories d'aliments, le temps de stockage le plus long dans le compartiment réfrigérateur est atteint avec des températures plus froides. Étant donné que certains produits particuliers (comme les fruits et légumes frais) peuvent être endommagés par des températures plus froides, il est suggéré de les conserver dans les bacs à légumes, s'il y en a. Dans le cas contraire, maintenir un réglage moyen du thermostat.
- Pour les aliments congelés, se reporter à la durée de conservation inscrite sur l'emballage des aliments. Cette durée de conservation est atteinte lorsque le réglage respecte les températures de référence du compartiment (une étoile -6°C, deux étoiles -12°C, trois étoiles -18°C).

Glaçons

Cet appareil peut être équipé d'un ou plusieurs bacs à glaçons pour produire des glaçons.

Accessoires

Clayettes mobiles

Les parois du réfrigérateur sont équipées d'une série de glissières permettant de choisir où positionner les clayettes.

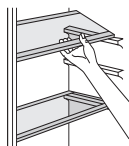

Positionnement des balconnets de la porte

Pour ranger des produits alimentaires de tailles différentes, les balconnets de la porte peuvent être installés à des hauteurs différentes. Pour effectuer ces changements, procédez comme suit : poussez progressivement le balconnet dans la direction des flèches jusqu'à l'extraire complètement, puis réinstallez-le ailleurs.

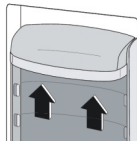

Trucs et astuces

Conseils pour la congélation

Pour vous aider à obtenir les meilleures performances de congélation, voici quelques conseils :

- la quantité maximale d'aliments pouvant être congelée en 24 heures est indiquée dans la fiche signalétique ;
- le processus de congélation prend 24 heures. Aucun autre aliment non congelé ne doit être ajouté pendant cette période ;
- congélez uniquement des produits alimentaires de qualité, frais et correctement nettoyés ;
- préparez les aliments en petites portions pour qu'ils congèlent rapidement et complètement et pour pouvoir ne décongeler que la quantité dont vous avez besoin ;
- emballez les aliments dans une feuille d'aluminium ou de polyéthylène et assurez-vous que les emballages soient hermétiques ;
- faites en sorte que les aliments frais non congelés ne touchent pas les aliments déjà congelés pour éviter que la température de ces derniers n'augmente ;

- les aliments maigres se conservent mieux et plus longtemps que les aliments gras ; le sel réduit la durée de conservation des aliments ;
- les glaces, consommées immédiatement après avoir été sorties du congélateur, peuvent provoquer des brûlures de froid sur la peau ;
- il est recommandé d'indiquer la date de congélation sur chaque emballage pour vous permettre de retirer l'aliment du congélateur sans contact trop long avec la peau qui pourrait provoquer des brûlures de froid ;
- il est recommandé d'indiquer la date de congélation sur chaque emballage pour vous permettre de conserver une trace de la durée de conservation.

Conseils pour la conservation d'aliments surgelés

Quelques conseils pour obtenir les meilleures performances de cet appareil :

- Assurez-vous que les produits surgelés achetés dans le commerce ont été correctement conservés par le vendeur ;
- Assurez-vous que les produits surgelés sont transférés du magasin de produits surgelés au congélateur le plus rapidement possible ;
- N'ouvrez pas la porte trop souvent et ne la laissez pas ouverte plus longtemps que nécessaire ;
- Une fois décongelés, les aliments se détériorent rapidement et ne peuvent pas être recongelés ;
- Ne dépassez pas les durées limites de conservation indiquées par le producteur des aliments.

Conseils pour la réfrigération des aliments frais

Pour obtenir les meilleures performances :

- Ne placez pas dans le réfrigérateur des aliments chauds ou produisant de la vapeur.
- Couvrez ou enveloppez les aliments, spécialement s'ils dégagent beaucoup d'odeur.

Conseils pour la réfrigération

Conseils utiles :

- Viande (toutes) : emballez-la dans des sachets en polyéthylène et placez-la sur la tablette en verre au-dessus du bac à légumes.
- Pour des questions de sécurité, conservez-la de cette façon seulement un ou deux jours au maximum.
- Les aliments cuisinés, plats froids, etc. doivent être couverts et placés sur une clayette.
- Fruits et légumes : ils doivent être soigneusement lavés et placés dans les bacs spéciaux prévus.
- Beurre et fromage : ils doivent être placés dans des récipients hermétiques spécifiques ou emballés dans une feuille d'aluminium ou un en

polyéthylène afin d'évacuer le maximum d'air possible.

- Bouteilles de lait : elles doivent être dotées d'un bouchon et être conservées dans les balconnets de la porte.
- Bananes, pommes de terre, oignons, ail : s'ils ne sont pas emballés, ils ne doivent pas être conservés dans le réfrigérateur

Nettoyage

Pour des raisons d'hygiène, l'intérieur de l'appareil et les accessoires doivent être nettoyés régulièrement.



Attention ! L'appareil ne doit pas être branché au secteur pendant qu'il est nettoyé. Risque de choc électrique ! Avant le nettoyage, éteignez l'appareil et retirez la fiche de la prise murale ou coupez le disjoncteur ou le fusible approprié. Ne nettoyez jamais l'appareil avec un nettoyeur à vapeur. De l'humidité pourrait s'accumuler dans les composants électriques ce qui entraînerait un risque de choc électrique ! Les vapeurs chaudes peuvent endommager les parties en plastique. L'appareil doit être séché avant d'être remis en service.

Important ! Les huiles essentielles et les solvants organiques, par exemple le jus de citron ou le zeste d'orange, l'acide butyrique, les nettoyants à base d'acide acétique, peuvent attaquer les parties en plastique.

- Ne laissez pas ces substances entrer en contact avec l'appareil.
- N'utilisez pas de nettoyants abrasifs.
- Retirez les aliments du congélateur. Conservez-les dans un endroit frais, correctement couverts.
- Éteignez l'appareil et retirez la fiche de la prise murale ou coupez le disjoncteur ou le fusible approprié.
- Nettoyez l'appareil et ses accessoires intérieurs avec un chiffon et de l'eau tiède. Après le nettoyage, essuyez avec de l'eau propre et séchez.
- Après que tout est sec, remettez l'appareil en service.

Dépannage



Attention ! Avant d'intervenir, débranchez l'alimentation. Seul un technicien qualifié ou une personne compétente doit intervenir pour résoudre les problèmes non présentés dans ce manuel.

Important ! Certains bruits sont normaux pendant le fonctionnement (compresseur, circulation du réfrigérant).

| Problème | Cause possible | Solution |
|---|--|---|
| L'appareil ne fonctionne pas. | La fiche n'est pas enfoncée dans la prise murale ou est desserrée. | Insérez la fiche dans la prise murale. |
| | Le fusible a brûlé ou est défectueux. | Vérifiez le fusible, remplacez-le si nécessaire. |
| | La prise est défectueuse. | Les pannes électriques doivent être réparées par un électricien. |
| L'appareil congèle ou refroidit trop. | La température réglée est trop froide ou l'appareil fonctionne en mode REFROIDISSEMENT ou CONGÉLATION RAPIDE. | Réglez temporairement le Régulateur thermique sur une température moins froide. |
| Les aliments ne sont pas suffisamment congelés. | La température n'est pas réglée correctement. | Veillez vous référer à la section Réglage de la température. |
| | La porte est restée ouverte longtemps. | Ouvrez la porte uniquement le temps strictement nécessaire. |
| | Une grande quantité d'aliments chauds a été placée dans l'appareil dans les 24 dernières heures. L'appareil est installé près d'une source de chaleur. | Réglez temporairement le régulateur thermique sur une température plus froide. Veillez vous référer à la section Choix du lieu d'installation. |

| Problème | Cause possible | Solution |
|--|--|--|
| Grande quantité de givre sur le joint de la porte. | Le joint de la porte n'est pas hermétique. | Réchauffez avec précaution les parties du joint de porte qui fuient avec un sèche-cheveux (avec un réglage froid). Dans le même temps, façonnez le joint de porte chauffé avec la main de manière à le positionner correctement. |
| Bruits inhabituels | L'appareil n'est pas de niveau. | Réajustez les pieds. |
| | L'appareil touche le mur ou d'autres objets. | Déplacez légèrement l'appareil. |
| | Un composant, par exemple un tuyau à l'arrière de l'appareil, touche une autre partie de l'appareil ou le mur. | Si nécessaire, décalez le composant. |
| Les panneaux latéraux sont chauds. | C'est normal. L'échange de chaleur se fait à l'intérieur des panneaux. | Mettez des gants pour toucher les panneaux latéraux si nécessaire. |

Si le dysfonctionnement revient, contactez le Centre d'assistance.

Ces données sont nécessaires pour vous apporter une assistance rapidement et correctement.

Notez les données nécessaires ici en vous référant à la fiche signalétique.

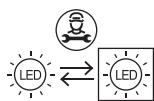

Source lumineuse remplaçable (LED uniquement) par un professionnel

Ce produit contient une source lumineuse de classe d'efficacité énergétique G.

GARANTIE

La garantie minimale est : 2 ans pour les pays de l'UE, 3 ans pour la Turquie, 1 an pour le Royaume-Uni, 1 an pour la Russie, 3 ans pour la Suède, 2 ans pour la Serbie, 5 ans pour la Norvège, 1 an pour le Maroc, 6 mois pour l'Algérie, pas de garantie légale requise pour la Tunisie.

DISPONIBILITÉ DES PIÈCES DE RECHANGE

Les thermostats, les capteurs de température, les cartes de circuit imprimé et les sources lumineuses sont disponibles pour une période minimale de sept ans à compter de la mise sur le marché de la dernière unité du modèle;

Les poignées de porte, gonds de porte, plateaux et bacs, sont disponibles pour une période minimale de sept ans, et les joints de porte sont disponibles pour une période minimale de 10 ans à compter de la mise sur le marché de la dernière unité du modèle;

Pour plus d'informations sur le produit, veuillez consulter <https://eprel.ec.europa.eu/> ou scannez le QR sur l'étiquette énergétique fournie avec l'appareil. Pour contacter l'assistance technique, visitez notre site Internet: <https://corporate.haier-europe.com/en/>. Dans la section «websites», choisissez la marque de votre produit et votre pays. Vous serez redirigé vers le site Web spécifique où vous pouvez trouver le numéro de téléphone et le formulaire pour contacter l'assistance technique.

Zone La Plus Froide Du Réfrigérateur

Ce symbole ci-dessous indique l'emplacement de la zone la plus froide dans votre réfrigérateur. Cette zone est délimitée près du ventilateur, et en haut par le symbole ou bien par la clayette positionnée à la même hauteur.



Afin de garantir les températures dans cette zone, veillez à ne pas modifier le positionnement de cette clayette.

INSTALLATION DE L'INDICATEUR DE TEMPERATURE

Pour vous aider à bien régler votre réfrigérateur, celui-ci est équipé d'un indicateur de température qui permettra de contrôler la température moyenne dans la zone la plus froide. **AVERTISSEMENT** : Cet indicateur est seulement prévu pour être utilisé avec votre réfrigérateur. Veillez à ne pas l'utiliser dans un autre réfrigérateur (en effet, la zone la plus froide n'est la même), ou pour une autre utilisation.

Vérification de la température dans la zone la plus froide Une fois que l'installation de l'indicateur de température est réalisée, vous pourrez vérifier régulièrement que la température de la zone la plus froide est correcte. Le cas échéant, ajustez le thermostat en conséquence comme indiqué précédemment. La température intérieure du réfrigérateur est influencée par plusieurs facteurs tels que la température ambiante de la pièce, la quantité d'aliments stockés et la fréquence d'ouverture de la porte. Prenez ces facteurs en compte lors du réglage de la température.

Pour la bonne conservation des denrées dans votre réfrigérateur et notamment dans la zone la plus froide, veillez à ce que l'indicateur de température apparaisse «OK».



Si «OK» n'apparaît pas, la température de la zone est trop élevée. Réglez le thermostat sur une position supérieure. Attendez au moins 12 heures avant de réajuster le thermostat. Après le chargement des denrées fraîches dans l'appareil ou après les ouvertures répétées (ou ouverture prolongée) de la porte, il est normal que l'inscription «OK» n'apparaît pas dans l'indicateur de température.

| | |
|---|-----------|
| Inhalt | |
| Sicherheitsinformationen | 54 |
| Pflege und Reinigung | 60 |
| Entsorgung von altgeräten | 61 |
| Konformität | 61 |
| Energie sparen | 61 |
| Übersicht | 62 |
| Türen entfernen | 63 |
| Platzbedarf | 64 |
| Kühlschrank nivellieren | 64 |
| Positionierung | 64 |
| Elektrischer Anschluss | 65 |
| Täglicher Einsatz | 65 |
| Mit Wasserspender (falls vorhanden) | 65 |
| Tür-offen-Alarm | 66 |
| Kindersicherung | 66 |
| Erstmalige Verwendung | 67 |
| Einfrieren frischer Lebensmittel | 67 |
| Auftauern | 67 |
| Eiswürfel..... | 67 |
| Zubehör..... | 67 |
| Hilfreiche Hinweise und Tipps | 67 |
| Reinigen | 69 |
| Fehlerbehebung | 69 |

Vielen Dank für den Kauf dieses Produkts. Bitte lesen Sie vor dem Gebrauch des Kühlschranks diese Anleitung sorgfältig, um das Gerät optimal zu nutzen. Bewahren Sie die gesamte Referenzdokumentation zum Nachschlagen oder für einen eventuellen späteren Besitzer auf. Dieses Gerät ist ausschließlich für den Hausgebrauch und vergleichbare Verwendung bestimmt, wie:

- Personalküchen in Geschäften, Büros und anderen Arbeitsumgebungen,
- in landwirtschaftlichen Betrieben, für die Nutzung durch Gäste von Hotels, Motels und ähnlichen Unterkünften,
- Bed & Breakfast (B&B),
- Catering-Dienste und ähnliche Zwecke im Einzelhandel.

Das Gerät darf ausschließlich für die Konservierung von Lebensmitteln verwendet werden. Jede andere Verwendung wird als gefährlich erachtet und der Hersteller weist im Fall der Nichtbeachtung jede Haftung zurück. Bitte lesen Sie auch die Garantiebestimmungen. Um die bestmögliche Leistung zu erzielen und einen problemlosen Betrieb zu gewährleisten, lesen Sie zunächst diese Anweisungen sorgfältig durch. Die Nichtbeachtung dieser Anweisungen kann zum Erlöschen des Anspruchs auf kostenlosen Kundenservice während der Garantiezeit führen.

Sicherheitsinformationen

Diese Anleitung enthält wichtige Sicherheitsinformationen. Bewahren Sie diese Anleitung daher zum Nachschlagen und damit Sie Ihr Gerät optimal nutzen können sicher auf. Die Kühltruhe enthält ein Kühlgas (R600a: Isobutan) und ein Schaumtreibmittel (Cyclopentane) zur Isolierung, die sehr umweltfreundlich, aber entflammbar sind.



Vorsicht: Feuergefahr

Wenn der Kühlkreislauf beschädigt wird:

- Offenes Feuer und Zündquellen vermeiden.

Den Raum, in dem sich das Gerät befindet, gut lüften.
Anteil Laufzeiten:

18 °C: Läuft 11 Min, stoppt
20 Min

25 °C: Läuft 10 Min, stoppt
12 Min

38 °C: Läuft 18 Min, stoppt
10 Min

42 °C: Läuft 30 Min, stoppt
15 Min

WARNUNG!

- Vorsicht beim Reinigen/Tragen des Geräts, sodass das Metall der Kühlschlaufen nicht berührt wird, da dies Finger und Hände verletzen oder das Gerät beschädigen könnte.
- Dieses Gerät ist nicht geeignet, um darauf oder darunter weitere Geräte zu stapeln. Nicht auf dem Gerät sitzen oder stehen, da es

dafür nicht geeignet ist. Dies könnte zu Personenschäden führen oder das Gerät beschädigen.

- Darauf achten, dass das Stromkabel während und nach dem Tragen/Verschieben des Geräts nicht darunter stecken bleibt, damit es nicht beschädigt oder zerschnitten wird.
- Beim Aufstellen des Geräts darauf achten, dass der Fußboden, Leitungen, Wandverkleidungen usw. nicht beschädigt werden. Gerät nicht verschieben, indem an der Klappe oder am Griff gezogen wird. Erlauben Sie Kindern nicht mit dem Gerät zu spielen oder an den Bedientöpfen herumzuspielen. Unser Unternehmen übernimmt keine Haftung, falls diese Anweisungen nicht befolgt werden.
- Das Gerät nicht in Umgebungen mit feuchter, ölig oder staubiger Atmosphäre installieren sowie vor direkter

- Sonneneinstrahlung und Wasser schützen.**
- **Das Gerät nicht in der Nähe von Hitzequellen oder entflammaren Materialien installieren.**
 - **Bei einem Stromausfall nicht die Klappe öffnen. Dauert der Stromausfall weniger als 20 Stunden an, wird die Tiefkühlware nicht beeinträchtigt. Dauert der Stromausfall länger, sollten die Lebensmittel überprüft und sofort verzehrt oder gekocht und erneut eingefroren werden.**
 - **Lässt sich die Klappe der Kühltruhe schwierig öffnen, nachdem Sie diese gerade geschlossen haben, so ist dies normal. Dies liegt am Druckausgleich, der hergestellt wird. Die Klappe lässt sich normalerweise nach wenigen Minuten wieder öffnen.**
 - **Das Gerät erst dann an die Stromversorgung anschließen, wenn sämtliches Verpackungsmaterial und Transportschutzvorrichtung**
- en entfernt wurden.**
- **Das Gerät vor dem Einschalten mindestens vier Stunden lang stehen lassen, wenn es im Liegen transportiert wurde, damit sich das Kompressoröl absetzen kann.**
 - **Diese Kühltruhe darf nur für den vorgesehenen Zweck (z.B. Lagern und Einfrieren von Lebensmitteln) verwendet werden.**
 - **Keine Medikamente oder Materialien für wissenschaftliche Forschungen aufbewahren. Wird Material gelagert, das eine strenge Kontrolle der Lagertemperatur erfordert, so kann sich die Qualität verschlechtern oder es kann eine unvorhergesehene Reaktion auftreten, die zu Risiken führen kann.**
 - **Vor jedem Eingriff am Gerät den Netzstecker ziehen.**
 - **Bei der Lieferung überprüfen, ob das Produkt nicht beschädigt ist und ob alle Teile und Zubehör unversehrt sind.**
 - **Wenn Sie am Kühlsystem ein**

- Leck feststellen, nicht die Netzsteckdose berühren und unbedingt offenes Feuer vermeiden. Das Fenster öffnen und den Raum gut lüften. Wenden Sie sich an den Kundenservice, um das Gerät reparieren zu lassen.**
- **Zum Anschluss keine Verlängerungskabel und Adapter verwenden.**
 - **Das Netzkabel nicht stark spannen oder biegen und den Netzstecker nicht mit nassen Händen berühren.**
 - **Den Netzstecker und/oder das Netzkabel nicht beschädigen - Stromschlag- und Brandgefahr!**
 - **Ein beschädigtes Netzkabel muss vom Hersteller oder dem zugelassenen Kundendienst oder ähnlich qualifizierter Person ausgewechselt werden, um Gefahren vorzubeugen.**
 - **Keine brennbaren und hochflüchtigen Substanzen wie Äther, Benzin, Flüssiggas, Propan, Sprühdosen, Klebstoffe, reinen Alkohol usw. in der Kühltruhe aufbewahren -**
- Explosionsgefahr!**
- **In der Nähe der Kühltruhe keine brennbaren Sprays wie z.B. Farbspraydosen aufbewahren. Es besteht Explosions- oder Brandgefahr.**
 - **Keine Gegenstände oder mit Wasser gefüllten Behälter auf das Gerät stellen.**
 - **Keine Verlängerungskabel und Mehrfachsteckleisten verwenden.**
 - **Gerät nicht durch Verbrennen entsorgen. Darauf achten, dass die Kühlschleife des Geräts während des Transports oder im Betrieb nicht beschädigt wird. Bei einer Beschädigung das Gerät keinem offenen Feuer oder möglichen Zündquellen aussetzen und den Raum, in dem sich das Gerät befindet, sofort gut lüften.**
 - **Das Kühlsystem an der Rückseite und im Inneren des Geräts enthält ein Kältemittel. Es muss daher darauf geachtet werden, die Leitungen nicht zu beschädigen.**

- **Im Inneren des Gefriergeräts keine elektrischen Geräte benutzen, es sei denn, sie sind vom Hersteller empfohlen.**
- **Den Kühlkreislauf nicht beschädigen.**
- **Keine mechanischen oder sonstigen Hilfsmittel verwenden, um den Abtauvorgang zu beschleunigen, es sei denn, dies ist vom Hersteller so empfohlen.**
- **Im Inneren des Kühlschranks keine elektrischen Geräte benutzen, es sei denn, der Typ wurde vom Hersteller empfohlen.**
- **Die Lüftungsgitter am Gehäuse des Geräts und innerhalb der Einbauöffnung nicht verstopfen oder verschließen.**
- **Nicht die internen Kühlelemente berühren, besonders nicht mit nassen Händen, da Sie sich verbrennen oder anderweitig verletzen können.**
- **Keine scharfkantigen Gegenstände wie Messer oder Gabeln verwenden, um Eisschichten damit zu entfernen.**
- **Keinen Haarfön, Heizgeräte oder sonstige elektrische Geräte zum Abtauen verwenden.**
- **Wenn sich an den Innenwänden eine Eisschicht bildet, diese nicht mit einem Messer oder sonstigen scharfen Gegenständen abkratzen. Dies kann den Kühlkreislauf beschädigen und das austretende Kältemittel kann sich entzünden oder die Augen schädigen.**
- **Keine mechanischen oder sonstigen Hilfsmittel verwenden, um den Abtauvorgang zu beschleunigen.**
- **Auf keinen Fall offene Flammen oder elektrische Geräte wie Heizelemente oder Dampfstrahlreiniger sowie keine Kerzen, Öllampen oder Ähnliches verwenden, um den Abtauvorgang zu beschleunigen.**

- Für die Reinigung des Kompressors kein Wasser darauf schütten. Nach der feuchten Reinigung mit einem Tuch gründlich trocken reiben, um Rost zu vermeiden.
- Den Netzstecker sauber halten. Starke Staubablagerungen erhöhen die Brandgefahr.
- Das Produkt ist nur für die Verwendung in Privathaushalten vorgesehen.
- Die Garantie erlischt, wenn das Produkt für gewerbliche Zwecke und nicht in Privathaushalten eingesetzt wird.
- Das Produkt muss im Einklang mit den Anweisungen im Bedienungshandbuch richtig installiert, aufgestellt und betrieben werden.
- Die Garantie gilt nur für neue Produkte und erlischt, wenn das Produkt weiterverkauft wird.
- Unser Unternehmen übernimmt keine Haftung für Unfälle oder

Folgeschäden im Zusammenhang mit dem Produkt.

- Die Garantie führt nicht zum Erlöschen gesetzlicher Rechte.
- Nicht versuchen, das Gerät selbst zu reparieren. Technische Eingriffe dürfen ausschließlich von qualifiziertem Fachpersonal durchgeführt werden.

KINDERSICHERHEIT!

- Wenn Sie ein Altgerät entsorgen, dass ein Schloss oder eine Verriegelung an der Tür hat, stellen Sie sicher, dass hier versehentlich keine spielenden Kinder eingesperrt werden können.
- Dieses Gerät kann von Kindern ab 8 Jahren und Personen mit eingeschränkten körperlichen, sensorischen oder geistigen Fähigkeiten oder mangelnder Erfahrung und mangelndem Wissen benutzt werden, wenn diese in die sichere Bedienung des Geräts eingewiesen wurden oder beaufsichtigt werden und wenn ihnen die damit verbundenen Gefahren bekannt sind.

• Kinder sollten nicht mit dem Gerät spielen. Reinigung und Pflege sollten nicht von Kindern ohne Aufsicht erfolgen.

• für freistehende Geräte:
„Dieses Kühlgerät ist nicht für die Verwendung als Einbaugerät bestimmt.“;

Pflege und Reinigung

- Schalten Sie das Gerät vor dem Reinigen aus ziehen Sie den Stecker aus der Steckdose.
- Reinigen Sie das Gerät nicht mit Metallgegenständen.
- Verwenden Sie keine scharfen Gegenstände, um Eis vom Gefrierfach zu entfernen. Benutzen Sie einen Plastikkratzer.
- Kontrollieren Sie regelmäßig den Abfluss des Kühlschranks auf Tauwasser. Reinigen Sie den Ablauf bei Bedarf. Falls der Ablauf verstopft ist, sammelt sich Wasser unten im Gerät.

Montage

Wichtig! Beachten Sie beim Vornehmen elektrischer Anschlüsse die Anweisungen in dieser Bedienungsanleitung.

- Packen Sie das Gerät aus und überprüfen Sie es auf Beschädigungen. Schließen Sie das Gerät nicht an, wenn es beschädigt ist. Melden Sie etwaige Schäden umgehend dem Verkäufer. Bewahren Sie in einem solchen Fall die Verpackung auf.
- Warten Sie mindestens 4 Stunden, bevor Sie das Gerät anschließen, damit das Öl in den Kompressor zurückerfließen kann.
- Achten Sie auf eine ausreichende Luftzirkulation um das Gerät herum, weil es sonst zur Überhitzung kommen kann. Befolgen Sie die entsprechenden Installationshinweise, um eine ausreichende Belüftung zu gewährleisten.
- Die Abstandshalter des Geräts sollten möglichst an einer Wand anliegen, um zu vermeiden, dass warme Teile (Kompressor, Kondensator) diese berühren, und somit eine etwaige Brandgefahr ausschließen.
- Das Gerät darf nicht nahe an Heizkörpern oder Herden aufgestellt werden.
- Achten Sie darauf, dass der Netzstecker des Geräts nach der Installation gut zugänglich ist.

1. Wenn ein Gefrierfach vorhanden ist.
2. Wenn ein Aufbewahrungsfach für frische Lebensmittel vorhanden ist.

Wartung

- Alle zur Wartung des Geräts erforderlichen Elektroarbeiten sind von einem Elektriker oder einer sachkundigen Person durchzuführen.
- Dieses Produkt muss von einem autorisierten Kundendienst gewartet werden, und es dürfen nur Originalersatzteile verwendet werden.

Energieeinsparung

- Stellen Sie keine heißen Lebensmittel in das Gerät.
- Legen Sie Lebensmittel nicht dicht zusammen, weil dies die Luftzirkulation beeinträchtigt.
- Achten Sie darauf, dass Lebensmittel nicht an die Rückwand des Ablagefachs stoßen.
- Öffnen Sie bei einem Stromausfall nicht die Tür(en).
- Vermeiden Sie das zu häufige Öffnen der Tür(en).
- Lassen Sie die Tür(en) nicht zu lange offenstehen.
- Stellen Sie den Thermostat nicht auf zu kalte Temperaturen ein.
- Einige Zubehörteile wie Schubladen lassen sich herausnehmen, um mehr Stauraum zu erhalten und Energie zu sparen.

Umweltschutz

⊗ Dieses Gerät enthält weder im Kühlkreislauf noch in den Isolationsmaterialien Gase, die die Ozonschicht gefährden könnten. Das Gerät darf nicht zusammen mit Hausabfall entsorgt werden. Die Isolierung enthält entflammbare Gase. Das Gerät muss daher gemäß den geltenden Vorschriften der zuständigen Behörden entsorgt werden. Vermeiden Sie eine Beschädigung der Kühleinheit, insbesondere des Wärmetauschers. Die in diesem Gerät verwendeten und mit dem Symbol „A“ gekennzeichneten Materialien sind recycelbar.

Das Symbol „K“ am Produkt oder dessen Verpackung weist darauf hin, dass es nicht wie Hausmüll behandelt werden darf. Stattdessen, bringen Sie es zu einer dafür vorgesehenen Sammelstelle für die Wiederaufbereitung von Elektro- und Elektronikartikeln. Durch das Gewährleisten einer ordnungsgemäßen Entsorgung dieses Produkts helfen Sie beim Vermeiden potenzieller Umwelt- und Gesundheitsschäden, die sonst durch eine unsachgemäße Entsorgung dieses Geräts verursacht werden könnten. Für weitergehende Informationen zur Behandlung, Rückgewinnung und Wiederaufbereitung dieses Produkts, wenden Sie sich bitte die zuständigen Behörden oder den Verkäufer.

Verpackungsmaterialien

Verpackungsmaterialien mit dem Recycling-Symbol lassen sich wiederverwerten. Entsorgen Sie die Verpackung in einem geeigneten Sammelbehälter für die Wiederverwertung.

Entsorgung von Altgeräten



Dieses Elektrohaushaltsgerät ist entsprechend der EU-Richtlinie 2012/19/CE über Elektro- und Elektronik-Altgeräte (WEEE) gekennzeichnet. Elektro- und Elektronik-Altgeräte enthalten umweltschädigende Substanzen, aber auch Grundkomponenten, die wiederverwendet werden können. Daher ist es wichtig, Elektro- und Elektronik-Altgeräte spezifisch zu entsorgen, um alle schädlichen Substanzen zu entfernen und wiederverwendbare Teile zu recyceln.

Verbraucher leisten einen wichtigen Beitrag zur Gewährleistung, dass Elektro- und Elektronik-Altgeräte nicht zu einem Umweltproblem werden. Halten Sie sich daher bitte an die folgenden Grundregeln:

Elektro- und Elektronik-Altgeräte dürfen nicht mit dem normalen Hausmüll entsorgt werden.

Elektro- und Elektronik-Altgeräte müssen bei zugelassenen Sammelstellen abgegeben werden, die von der Stadtverwaltung oder anderen zuständigen Stellen verwaltet werden. In vielen Ländern wird für die Entsorgung großer Elektro- und Elektronik-Altgeräte ein Abholservice angeboten.

Beim Kauf eines neuen Geräts wird das alte möglicherweise vom Händler zurückgenommen, der es kostenfrei entsorgt, sofern das neue Gerät von einem ähnlichen Typ ist und die gleiche Funktion erfüllt wie das Altgerät.

Konformität

Durch das **CE** Zeichen auf diesem Produkt wird seine Einhaltung aller geltenden Sicherheits-, Gesundheits- und Umweltauflagen bestätigt, die gesetzlich für dieses Produkt vorgeschrieben

Energie sparen

Tipps zum Energiesparen:

- Das Gerät entfernt von Hitzequellen, vor Sonneneinstrahlung geschützt und in einem gut belüfteten Raum aufstellen.
- Keine warmen Speisen in das Gerät stellen. Dies erhöht die Innentemperatur und der Kompressor arbeitet im Dauerbetrieb.
- Das Gerät nicht übermäßig füllen, um eine korrekte Belüftung zu gewährleisten.
- Wenn sich eine Eisschicht bildet, das Gerät abtauen, um die Kälteabgabe zu erleichtern.
- Bei Stromausfall die Klappe möglichst geschlossen halten.
- Die Klappe so selten wie möglich öffnen und nicht zu lange offen halten.
- Den Thermostat nicht auf eine übermäßig geringe Temperatur einstellen.
- Staubablagerungen von der Geräterückseite entfernen.

Übersicht

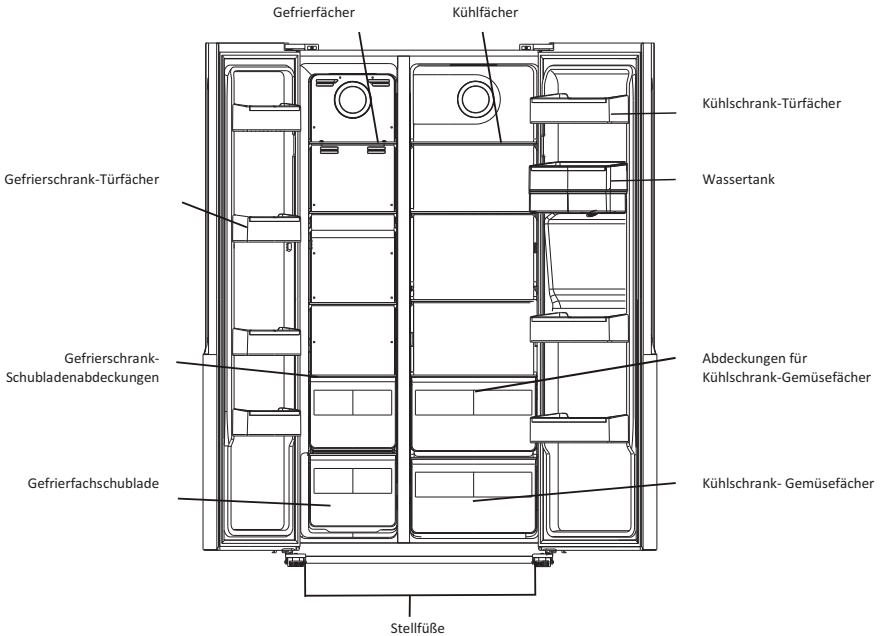
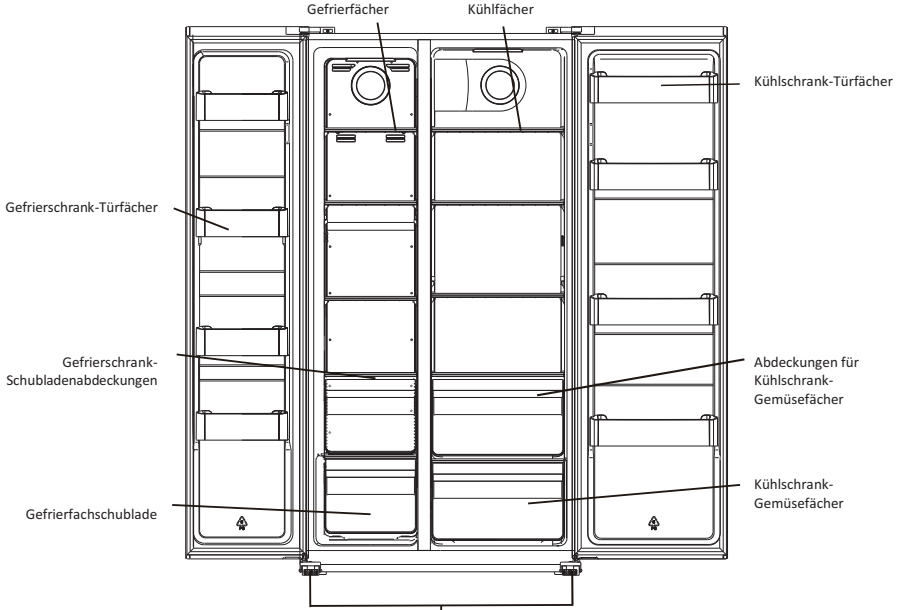

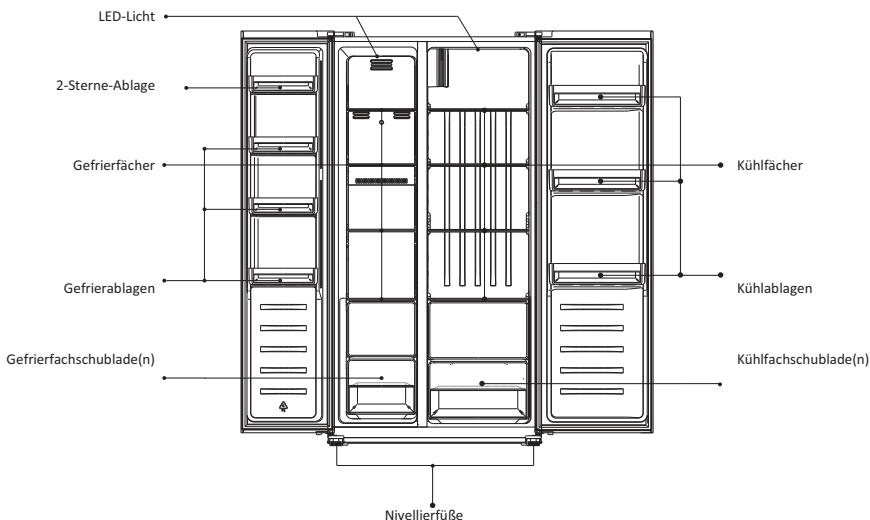

Die energiesparendste Konfiguration erfordert den Einsatz von Schubladen, Lebensmittelboxen und Regalböden im Produkt, siehe die obigen Bilder.

Hinweis: Die Abbildung oben dient lediglich zur Veranschaulichung. Das tatsächliche Gerät kann anders aussehen.

Türen entfernen

Benötigtes Werkzeug: Kreuzschlitzschraubendreher!
Schlitzschraubendreher.

- Stellen Sie sicher, dass das Gerät vom Netzstrom abgetrennt und leer ist.
- Um die Tür abzunehmen, muss das Gerät nach hinten gekippt werden. Lehnen Sie das Gerät gegen eine stabile Konstruktion, damit es während des Umbauvorgangs nicht wegrutschen kann.
- Alle demontierten Teile müssen aufbewahrt werden, weil sie für die erneute Montage der Tür gebraucht werden.
- Legen Sie das Gerät nicht flach hin, weil dabei das Kühlsystem beschädigt werden könnte.
- Der Umbau sollte möglichst von 2 Personen vorgenommen werden.

1. Lösen Sie die Scharnierschraube mit einem Kreuzschlitzschraubendreher.

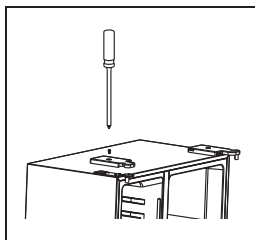

2. Trennen Sie das Kabel ab.

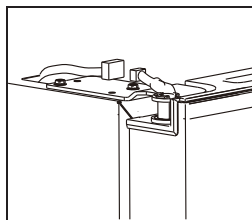

- Schrauben Sie das obere Scharnier ab.

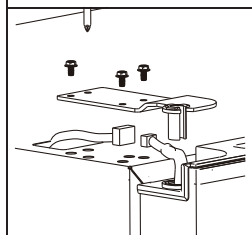

- +. Heben Sie die Tür an und stellen Sie sie auf einer weichen Unterlage ab. Nehmen Sie dann die andere Tür auf dieselbe Weise ab.

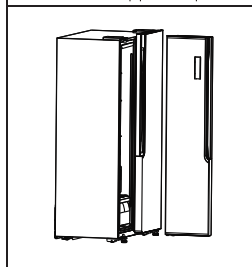

- Schrauben Sie die unteren Scharniere ab.

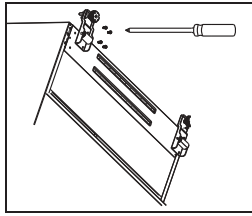

*. Nachdem das Gerät korrekt aufgestellt ist, montieren Sie die Türen in umgekehrter Reihenfolge.

Platzbedarf

- Wählen Sie einen Aufstellort ohne direkte Sonneneinstrahlung.
- Wählen Sie einen Aufstellort mit ausreichend Platz, um die Türen problemlos öffnen zu können.
- Wählen Sie einen ebenen (oder nahezu ebenen) Aufstellort.
- Lassen Sie ausreichend Platz, um den Kühlschrank auf einer ebenen Fläche aufzustellen.
- Lassen Sie beim Aufstellen rechts, links, hinten und oben ausreichend Platz. Dies hilft, den Energieverbrauch und damit die Stromrechnung zu senken.

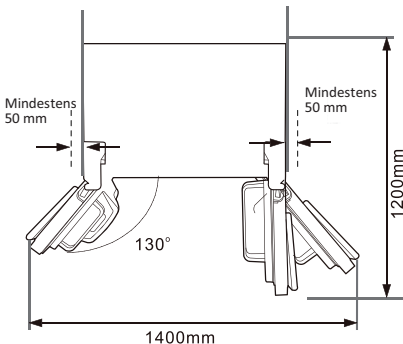
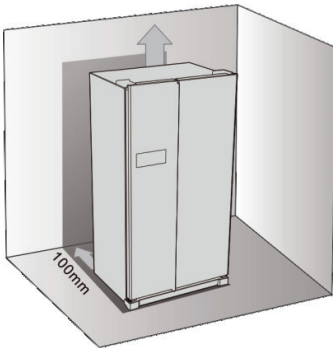

Kühlschrank nivellieren

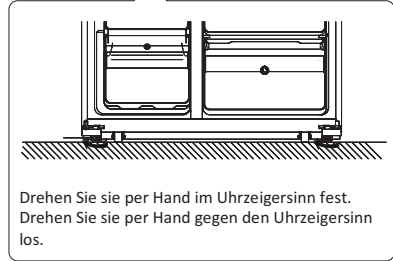
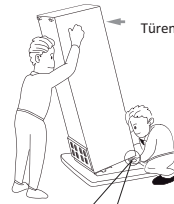

Positionierung

Installieren Sie dieses Gerät an einem Ort, an dem die Umgebungstemperatur der auf dem Typenschild des Geräts angegebene Klimaklasse entspricht:

- erweiterte gemäßigte Zone (SN): „Dieses Kühlgerät ist für die Verwendung bei Umgebungstemperaturen von 10 °C bis 32 °C bestimmt.“;
- gemäßigte Zone (N): „Dieses Kühlgerät ist für die Verwendung bei Umgebungstemperaturen von 16 °C bis 32 °C bestimmt.“;
- subtropische Zone (ST): „Dieses Kühlgerät ist für die Verwendung bei Umgebungstemperaturen von 16 °C bis 38 °C bestimmt.“;
- tropische Zone (T): „Dieses Kühlgerät ist für die Verwendung bei Umgebungstemperaturen von 16 °C bis 43 °C bestimmt.“;

Standort

Das Gerät sollte fern von Wärmequellen wie Heizkörpern, Heizkesseln, direkter Sonneneinstrahlung usw. installiert werden. Stellen Sie sicher, dass die Luft frei um die Gehäuserückseite zirkulieren kann. Um eine optimale Leistung zu gewährleisten, wenn das Gerät unter einer überhängenden Wandeinheit positioniert ist, muss der Mindestabstand zwischen der Spitze des Gehäuses und dem Wandelement mindestens 100 mm betragen. Im Idealfall, jedoch sollte das Gerät nicht unter überhängenden Wandelementen positioniert werden. Genaue Nivellierung wird durch einen oder mehrere einstellbare Füße am Boden des Gehäuses gewährleistet.

Achtung: Es muss möglich sein, das Gerät vom Netz abzutrennen. Der Stecker muss daher nach der Installation leicht zugänglich sein.

Elektrischer Anschluss

Vor dem Einstecken stellen Sie sicher, dass die auf dem Typenschild angegebenen Spannung und Frequenz Ihrer Hausstromversorgung entsprechen. Das Gerät muss geerdet werden. Der Netzstecker ist mit einem entsprechenden Kontakt ausgestattet.

Täglicher Einsatz

Verwendung des Bedienfelds

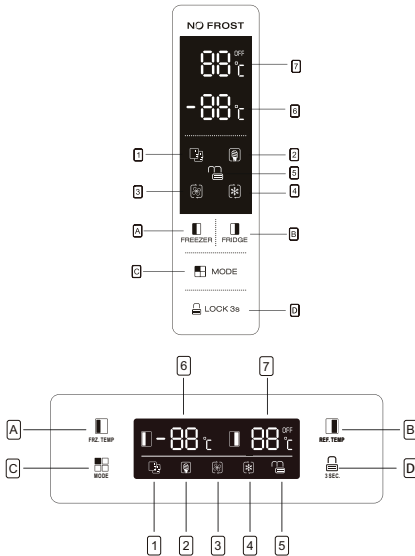

Tasten

- A Drücken, um die Temperatur des Gefrierfachs (linke Seite) von 14 °C bis 22 °C einzustellen.
- B Drücken, um die Temperatur des Kühlfachs (rechte Seite) von 2 °C bis 22 °C einzustellen und „OFF“ zu wählen. Bei Auswahl von „OFF“ wird das Kühlfach ausgeschaltet.
- C Drücken, um als Betriebsart **SMART**, **ECO**, **SUPER COOLING**, **SUPER FREEZING** und benutzerdefinierte Einstellungen zu wählen (kein Symbol im Display).

- D Halten Sie die Taste **3 Sekunden** lang gedrückt, um die drei anderen Tasten zu sperren. Halten Sie die Taste 1 Sekunde lang gedrückt, um die anderen Tasten zu entsperren.

Display

- 1 **SMART-Modus:** der Kühlschrank stellt die Temperatur der beiden Fächer automatisch entsprechend der Innentemperatur und der Umgebungstemperatur ein.
- 2 **ECO Modus:** der Kühlschrank wird mit niedrigster Stromaufnahme betrieben.
- 3 **SUPER COOLING:** kühlt das Kühlfach ca. 2 Stunden lang mit der niedrigsten Temperatur. Anschließend wird automatisch wieder zu der Temperatureinstellung gewechselt, die davor eingestellt war!
- 4 **SUPER FREEZIN:** kühlt das Gefrierfach ca. 6 Stunden lang mit der niedrigsten Temperatur. Anschließend wird automatisch wieder zu der Temperatureinstellung gewechselt, die davor eingestellt war!
- 5 **LOCK:** das Symbol leuchtet auf, wenn die Tasten gesperrt sind.
- 6 Display the setting temperature of freezer compartment.
- 7 Zeigt die eingestellte Temperatur für das Gefrierfach an.

Mit Wasserspender (falls vorhanden).

Bevor der Wasserspender erstmalig benutzt wird, muss der Frischwassertank im Kühlfach entfernt und gereinigt werden.

- 1. Nehmen Sie zunächst den Tankaufsatz und dann den Wassertank nach oben heraus. Nehmen Sie den Deckel ab und reinigen Sie dann Tank und Deckel.

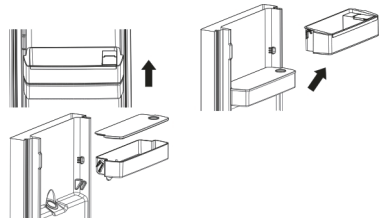

2. Bringen Sie anschließend Wassertank, Deckel und Tankaufsatz wieder an.

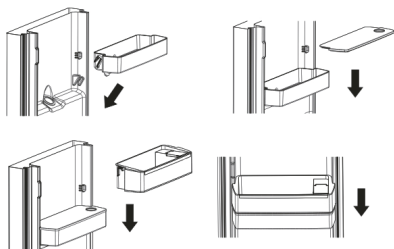

3. Reinigen Sie die Betätigungsvorrichtung des Wasserspenders außerhalb der Kühlschranktür.

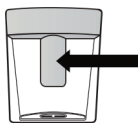

Füllen des Wassertanks mit Wasser

1. Öffnen Sie den kleinen Deckel.

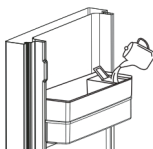

2. Füllen Sie den Wassertank bis zur 3-l-Markierung mit Frischwasser.



3. Schließen Sie den kleinen Deckel wieder.

Benutzung des Wasserspenders

Um den Wasserspender zu benutzen, drücken Sie mit einem Glas oder Behältnis behutsam gegen die Betätigungsvorrichtung. Um den Wasserfluss zu stoppen, ziehen Sie das Glas von der Betätigungsvorrichtung zurück.

Tür-offen-Alarm

Falls eine Tür 90 Sekunden lang offenbleibt, ertönt so lange ein akustischer Alarm, bis die Tür wieder geschlossen wird.

| Betriebsart | Kontrollleuchte | Anzeige Gefrierschranktemperatur | Anzeige Kühlschranktemperatur |
|---------------|-----------------|---|-------------------------------|
| Smart | | Die Temperaturanzeige für Gefrierschrank und Kühlschrank ändert sich je nach Umgebungstemperatur (siehe Tabelle unten). | |
| ECO | | -15 °C | +8 °C |
| Super cooling | | Keine Änderung | +2 °C |
| Tiefkühlen | | -25 °C | Keine Änderung |

HINWEISE:

ECO-Modus: Wählen Sie diese Betriebsart, um Energie zu sparen.

Super Cooling-Modus: In dieser Betriebsart werden Lebensmittel schnell heruntergekühlt; sie wird nach 2,5 Std. Betriebsdauer automatisch abgeschaltet.

Super Freezing-Modus: In dieser Betriebsart werden Lebensmittel schnell tiefgefroren; sie wird nach 50 Std. Betriebsdauer automatisch abgeschaltet.

Tür-offen-Alarm

Wenn eine Tür 90 Sekunden lang offensteht oder nicht vollständig geschlossen ist, löst das Gerät einen akustischen Alarm aus. Der Alarm stoppt, sobald die Kühlschranktür geschlossen wird. Falls die Tür nicht richtig geschlossen ist, ertönt der Alarm alle 35 Sekunden, bis dies korrigiert wird. Falls die Türen mehrere Minuten lang nicht geschlossen werden, wird die LED-Innenbeleuchtung automatisch ausgeschaltet.



Kindersicherung

Diese Funktion soll verhindern, dass Kinder das Gerät bedienen.

- Um sie zu aktivieren, drücken und halten Sie

LOCK 3s etwa 3 Sekunden lang. Die

Verriegelungsanzeige leuchtet als Hinweis darauf auf, dass die Kindersicherung aktiviert ist.

- Um die Funktion zu deaktivieren, drücken und halten Sie  LOCK 3s etwa 3 Sekunden lang. Die Entriegelungsanzeige  leuchtet als Hinweis darauf auf, dass die Kindersicherung deaktiviert ist.

Erstmalige Verwendung

Innenreinigung
Waschen Sie vor der ersten Anwendung des Gerätes das Innere und alle internen Teile mit lauwarmem Wasser und einem neutralen Reinigungsmittel, um den typischen Geruch von einem neuen Produkt zu entfernen, und dann gut austrocknen lassen. Wichtig! Verwenden Sie keine Waschmittel oder Scheuermittel, da diese die Oberfläche beschädigen.

Einfrieren frischer Lebensmittel

- Das Gefrierfach eignet sich zum Einfrieren frischer Lebensmittel und zur langfristigen Lagerung gefrorener und tiefgefrorener Lebensmittel.
- Platzieren Sie die frischen einzufrierenden Lebensmittel auf dem Boden des Fachs.
- Die maximale Menge an Lebensmitteln, die in 24 Stunden eingefroren werden kann ist auf dem Typenschild angegeben.
- Der Gefrierprozess dauert 24 Stunden: während dieses Zeitraums dürfen keine anderen einzufrierenden Lebensmittel hinzugefügt werden.
- Lagerung von Tiefkühlkost
Bei der erstmaligen Inbetriebnahme oder nach einiger Zeit außer Betrieb. Lassen Sie das Gerät mindestens 2 Stunden laufen, bevor das Produkt in das Fach gelegt wird.

Wichtig! Im Falle eines versehentlichen Auftauens, beispielsweise, wenn die Stromversorgung länger als der in den technischen Eigenschaften angezeigte Wert in der Tabelle unter „Anstiegszeit“ unterbrochen wurde, müssen die aufgetauten Lebensmittel schnell konsumiert oder unverzüglich gekocht und anschließend erneut eingefroren werden (nach dem Kochen).

Auftauen

Bevor tiefgefrorene oder gefrorene Lebensmittel verwendet werden, können diese in Abhängigkeit der für diesen Vorgang verfügbaren Zeit in einem Kühlfach oder bei Raumtemperatur aufgetaut werden. Kleine Stücke können noch gefroren direkt aus dem

Gefrierfach gegart werden, wobei sich die Garzeit entsprechend verlängert.

Eiswürfel

Dieses Gerät kann mit einem oder mehreren Fächern für die Herstellung von Eiswürfeln ausgestattet werden.

Positionieren Sie verschiedene Lebensmittel in verschiedenen Fächern gemäß der folgenden Tabelle

| Kühlschrankfach | T Art von Essen |
|-------------------------------------|---|
| Tür oder Balkon des Kühlfachs | <ul style="list-style-type: none"> Lebensmittel mit natürlichen Konservierungsstoffen wie Marmeladen, Säften, Getränken und Gewürzen. Lagern Sie keine verderblichen Lebensmittel |
| Crisper Schubladen (Salatschublade) | <ul style="list-style-type: none"> Obst, Kräuter und Gemüse sollten separat in den Crisperbehälter gegeben werden Lagern Sie Bananen, Zwiebeln, Kartoffeln und Knoblauch nicht im Kühlschrank |
| Kühlschrankregal - Mitte | •Milchprodukte, Eier |
| Kühlschrankregal - oben | <ul style="list-style-type: none"> Lebensmittel, die nicht gekocht werden müssen, wie verzehrfertige Lebensmittel, Wurstwaren und Essensreste. |
| Gefrierschublade (n) / Tablett | <ul style="list-style-type: none"> Lebensmittel zur Langzeitlagerung Untere Schublade für rohes Fleisch, Geflügel und Fisch Mittlere Schublade für gefrorenes Gemüse, Pommes Oberes Tablett für Eis, gefrorenes Obst und gefrorene Backwaren. |

| Empfehlung zur Temperatureinstellung | |
|---|--|
| Umgebungstemperatur | Temperatureinstellung |
|  | |
| Sommer Normal Winter | Gefrierschrank Vergleich Einstellt auf "number" -18 C |
| | Frisches Lebensmittelfach Einstellt auf "number" 4 C |

- Die obigen Informationen geben dem Benutzer eine Empfehlung zur Temperatureinstellung. Es wird empfohlen, die Temperatur im Kühlschrankfach auf 4 °C und, wenn möglich, im Gefrierfach auf -18 °C einzustellen. Bei den meisten Arten von Lebensmitteln wird die längste Lagerzeit im Kühlschrankfach bei kälteren Temperaturen erreicht. Da bestimmte Produkte (wie frisches Obst und Gemüse) bei kälteren Temperaturen Schaden nehmen können, sollten sie möglichst im Gemüfefach (sofern vorhanden) aufbewahrt werden. Andernfalls sollte eine durchschnittliche Thermostateinstellung beibehalten werden.

- Bei Tiefkühlkost ist auf die auf der Lebensmittelverpackung angegebene Aufbewahrungszeit zu achten. Diese Aufbewahrungszeit wird erreicht, wenn bei den Einstellungen die Referenztemperaturen für das Fach beachtet werden (1 Stern: -6 °C, 2 Sterne: -12 °C, 3 Sterne: -18 °C).

Zubehör

Variable Einlegeböden

In den Wänden des Kühlschranks befinden sich eine Reihe von Schienen, so dass sich Ablagen wie gewünscht positionieren lassen.

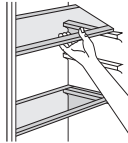

Positionierung der Türablagen

Um die Lagerung von Lebensmittelpackungen verschiedener Größen zu ermöglichen, lassen sich die Türablagen in unterschiedlichen Höhen anbringen. Dazu ziehen Sie die Ablage zur Anpassung so lange in Pfeilrichtung, bis diese aus der Verankerung gelöst ist, und positionieren sie dann wie gewünscht.

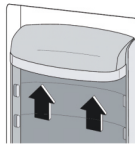

Hilfreiche Hinweise und Tipps

Tipps zum Einfrieren

Nachfolgend einige wichtige Hinweise für einen optimalen Gefriervorgang:

- Die maximale Menge an Lebensmitteln, die in 24 Stunden eingefroren werden kann ist auf dem Typenschild angezeigt;
- Es dürfen während dieses Zeitraums keine weiteren Lebensmittel eingefroren werden;
- Frieren Sie lediglich qualitativ hochwertige, frische und sorgfältig gesäuberte Lebensmittel ein;
- Bereiten Sie Lebensmittel in kleinen Portionen zu, sodass sie sich schnell und vollständig einfrieren und sich anschließend in der benötigten Menge auftauen lassen;
- Wickeln Sie die Lebensmittel in Aluminiumfolie oder Polyethylen ein und stellen Sie sicher, dass die

Verpackung luftdicht ist;

- Lassen Sie keine frischen oder aufgetauten Lebensmittel mit bereits gefrorenen Lebensmittel in Kontakt kommen, was einen

Temperaturanstieg des letzteren zufolge haben kann;

- Fettarme Lebensmittel lassen sich besser als fettreiche Lebensmittel lagern, Salz verkürzt die Haltbarkeit von Lebensmitteln;
- Direkt im Anschluss an die Entnahme aus dem Gefrierfach konsumierte Eisprodukte können Gefrierbrand auf der Haut verursachen;
- Es empfiehlt sich, das Gefrierdatum auf allen einzelnen Packungen zu notieren, um einen Überblick zu erhalten, wann Lebensmittel aus dem Gefrierfach zu entnehmen sind, kann Gefrierbrand auf der Haut verursachen;
- Es empfiehlt sich, das Gefrierdatum auf allen einzelnen Packungen zu notieren, um einen Überblick über die Lagerzeit zu erhalten.

Hinweise für die Lagerung von Tiefkühlkost Für eine optimale Geräteleistung sollten Sie Folgendes sicherstellen:

- Kontrollieren Sie, ob handelsüblich gefrorene Lebensmittel vom Händler korrekt gelagert wurden.
- Stellen Sie sicher, dass gefrorene Lebensmittel schnellstmöglich vom Lebensmittelgeschäft in den Gefrierschrank kommen.
- Öffnen Sie die Tür nicht zu häufig und nicht länger als unbedingt nötig.
- Lebensmittel verderben nach dem Auftauen rasch und können nicht wieder eingefroren werden.
- Überschreiten Sie niemals die seitens des Lebensmittelherstellers angegebene Aufbewahrungszeit.

Tipps für die Kühlung von frischen Lebensmitteln

Für eine optimale Geräteleistung:

- Bewahren Sie keine warmen oder flüssigen verdampfenden Speisen im Kühlschrank auf.
- Decken Sie Speisen ab oder wickeln Sie diese ein, insbesondere, wenn sie ein starkes Aroma haben.

Hinweise für die Kühlung

Nützliche Tipps:

- Fleisch (jeder Art) in Polyäthenfolie einwickeln und auf der Glasablage über dem Gemüsefach platzieren.
- Aus Sicherheitsgründen sollte es auf diese Weise nur einen oder maximale zwei Tage aufbewahrt werden.
- Gekochte Lebensmittel, kalte Gerichte usw. sollten abgedeckt und dann im Kühlschrank abgestellt werden.
- Obst und Gemüse sollte gründlich gereinigt und in das/die dafür vorgesehene/n Fach/Fächer gelegt

werden.

- Butter und Käse sollten in luftdichten Behältnissen oder in Aluminiumfolie oder Plastikbeutel verpackt werden, um sie weitgehend von der Luft abzuschirmen.
- Milchflaschen sollten mit einem Verschluss versehen im Flaschenfach der Tür abgestellt werden
- Bananen, Kartoffeln, Zwiebeln und Knoblauch (sofern nicht verpackt) dürfen nicht im Kühlschrank aufbewahrt werden.

Reinigen

Aus hygienischen Gründen muss das Geräteinnere (einschließlich innerer Zubehöerteile) regelmäßig gereinigt werden.



Vorsicht! Das Gerät darf während der Reinigung nicht am Stromnetz angeschlossen sein.

Stromschlaggefahr! Das Gerät vor der Reinigung ausschalten und den Stecker aus der Steckdose ausziehen, oder ausschalten oder Leistungsschalter bzw. Sicherung abschalten. Reinigen Sie das Gerät keinesfalls mit einem Dampfreiniger. Feuchtigkeit könnte in elektrischen Bauteilen angesammelt werden, wodurch Stromschlaggefahr besteht! Heißer Dampf kann zu Schäden an Kunststoffteilen führen. Das Gerät muss trocken sein, bevor es wieder in Betrieb genommen wird.

Wichtig! Ätherische Öle und organische Lösungsmittel können Kunststoffteile angreifen (z. B. Saft von Zitronen oder Orangenschalen, Buttersäure, Reiniger mit Essigsäure).

- Lassen Sie keine solche Substanzen in Kontakt mit den Geräteteilen kommen.
- Verwenden Sie keine scheuernden Reinigungsmittel.
- Entfernen Sie Lebensmittel aus dem Gefrierschrank. Bewahren Sie sie an einem kühlen Ort, gut abgedeckt.
- Das Gerät ausschalten und den Stecker aus der Steckdose ausziehen, oder ausschalten oder Leistungsschalter bzw. Sicherung abschalten.
- Reinigen Sie das Gerät, einschließlich Innenausstattung, mit einem Lappen und lauwarmem Wasser. Nach der Reinigung mit klarem Wasser nachwischen und trockenreiben.
- Nachdem alles trocken ist, nehmen Sie das Gerät wieder in Betrieb.

Fehlerbehebung



Vorsicht! Unterbrechen Sie vor jeder Fehlerbehebungsmaßnahme die Stromversorgung. Nur ein qualifizierter Elektrofach darf die in diesem Handbuch beschriebene Fehlerbehebung durchführen.

Wichtig! Im normalen Betrieb treten Geräusche auf (Kompressor, Kühlkreislauf).

| Problem | Mögliche Ursache | Lösung |
|---------------------------------------|---|--|
| Das Gerät funktioniert nicht | Netzstecker ist nicht eingesteckt oder er ist locker. | Verbinden Sie den Netzstecker. |
| | Netzstecker ist nicht eingesteckt oder er ist locker. | Die Sicherung prüfen, ggf. ersetzen. |
| | Steckdose ist defekt | Netzstörungen müssen durch einen Elektriker korrigiert werden. |
| Das Gerät friert oder kühlt zu stark. | Temperatur ist zu kalt eingestellt oder Gerät läuft im SUPER-Modus. | Stellen Sie den Temperaturregler vorübergehend auf eine wärmere Einstellung. |
| Der Kühlschrank ist nicht kalt genug. | Die Temperatur ist nicht richtig eingestellt. Tür war für einen längeren Zeitraum offen. | Bitte schauen Sie in den Anfangsabschnitt für die Temperatureinstellung Öffnen Sie die Tür nur so lange, wie nötig. |
| | Es wurden in den letzten 24 Stunden große Mengen warmer Lebensmittel in das Gerät gelegt. | Stellen Sie den Temperaturregler vorübergehend auf eine kältere Einstellung. |
| | Das Gerät ist in der Nähe einer Wärmequelle. | Bitte schauen Sie in den Anfangsabschnitt für die Standortwahl. |

| | | |
|---------------------------------|---|--|
| | Türdichtung ist nicht luftdicht. | Erwärmen Sie die undichten Stellen der Türdichtung vorsichtig mit einem Fön (kühle Einstellung). Bringen Sie die erwärmte Türdichtung dabei mit der Hand in Form, bis sie korrekt sitzt. |
| Unge- wöhnliche Geräusche | Gerät steht nicht gerade. | Nachjustieren der Stellfüße. |
| | Das Gerät berührt die Wand oder andere Objekte. | Verschieben Sie das Gerät ein wenig. |
| | Eine Komponente (z. B. eine Leitung auf der Geräterückseite) berührt einen anderen Teil des Geräts oder die Wand. | Biegen Sie die Komponente gegebenenfalls vorsichtig aus dem Weg. |
| Seitenteile sind warm. | Das ist normal. Der Wärmetauscher befindet sich in den Seitenteilen. | Fassen Sie die Seitenteile ggf. mit Handschuhen an. |

GARANTIE

Die Mindestgarantie beträgt: 2 Jahre für EU-Länder, 3 Jahre für die Türkei, 1 Jahr für Großbritannien, 1 Jahr für Russland, 3 Jahre für Schweden, 2 Jahre für Serbien, 5 Jahre für Norwegen, 1 Jahr für Marokko, 6 Monate für Algerien. Tunesien keine gesetzliche Garantie erforderlich.

VERFÜGBARKEIT VON ERSATZTEILEN

Thermostate, Temperatursensoren, Leiterplatten und Lichtquellen sind nach dem Inverkehrbringen der letzten Einheit des Modells mindestens sieben Jahre lang verfügbar. Türgriffe, Türscharniere, Tablettis und Körbe für einen Zeitraum von mindestens sieben Jahren und Türdichtungen für einen Zeitraum von mindestens zehn Jahren, nachdem die letzte Einheit des Modells auf den Markt gebracht wurde.

Weitere Informationen zum Produkt erhalten Sie unter <https://eprel.ec.europa.eu/> oder scannen Sie den QR auf dem mit dem Gerät gelieferten Energieetikett
Um die technische Unterstützung zu kontaktieren, besuchen Sie unsere Website: <https://corporate.haier-europe.com/en/>. Wählen Sie im Bereich „Website“ die Marke Ihres Produkts und Ihr Land aus. Sie werden auf die jeweilige Website weitergeleitet, auf der Sie die Telefonnummer und das Formular finden, um die technische Unterstützung zu kontaktieren.

Sollte die Störung wieder auftreten, kontaktieren Sie das Servicezentrum.

Diese Daten sind notwendig, um Ihnen schnell und angemessen zu helfen. Notieren Sie hier die notwendigen Daten, die dem Typenschild zu entnehmen sind.

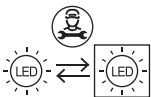

Lichtquelle, die nur durch einen Fachmann ausgetauscht werden darf (nur LED).

Dieses Produkt enthält eine Lichtquelle der Energieeffizienzklasse G.

Der Kälteste Teil Des Kühlschranks

Das nachstehende Symbol zeigt an, wo sich der kälteste Bereich in Ihrem Kühlschrank befindet. Dieser Bereich ist in der Nähe des Gebläses und oben durch das Symbol oder durch die in gleicher Höhe angebrachte Regalfläche gekennzeichnet.



Um die Temperatur in diesem Bereich zu gewährleisten, ist darauf zu achten, dass die Position des Regalbodens nicht verändert wird.

INSTALLATION DER TEMPERATURANZEIGE

Damit Sie Ihren Kühlschrank richtig einstellen können, ist er mit einer Temperaturanzeige ausgestattet, die die durchschnittliche Temperatur im kältesten Bereich überwacht. **WARNUNG:** Die Temperaturanzeige ist nur für die Verwendung in Ihrem Kühlschrank bestimmt. Achten Sie darauf, sie nicht in einem anderen Kühlschrank (der kälteste Bereich ist unterschiedlich) oder für andere Zwecke zu verwenden.

Überprüfung der Temperatur im kältesten Bereich. Wenn die Temperaturanzeige installiert ist, können Sie regelmäßig überprüfen, ob die Temperatur im kältesten Bereich korrekt ist.

Falls erforderlich, stellen Sie das Thermostat wie oben beschrieben entsprechend ein.

Die Temperatur im Inneren des Kühlschranks wird von mehreren Faktoren beeinflusst, z. B. von der Raumtemperatur, der Menge der gelagerten Lebensmittel und der Häufigkeit der Türöffnung.

Berücksichtigen Sie diese Faktoren bei der Einstellung der Temperatur.

Um sicherzustellen, dass die Lebensmittel vor allem im kältesten Teil gut konserviert werden, vergewissern Sie sich, dass die Temperaturanzeige „OK“ anzeigt.



Wenn nicht „OK“ angezeigt wird, ist die Temperatur in diesem Bereich zu hoch. Stellen Sie das Thermostat auf eine höhere Stufe. Warten Sie mindestens 12 Stunden, bevor Sie das Thermostat neu einstellen. Nach dem Einlegen frischer Lebensmittel in das Gerät oder nach wiederholtem (oder längerem) Öffnen der Tür ist es normal, dass auf der Temperaturanzeige nicht „OK“ angezeigt wird.

| | |
|---|-----------|
| Contenido | |
| Información de seguridad | 71 |
| Cuidado y limpieza | 77 |
| Desechar el electrodoméstico antiguo | 78 |
| Conformidad | 78 |
| Descripción general | 79 |
| Extracción de las puertas..... | 80 |
| Nivelación del frigorífico | 81 |
| Emplazamiento..... | 81 |
| Conexión eléctrica..... | 82 |
| Uso diario..... | 82 |
| Indicador | 82 |
| Alarma de puerta abierta | 83 |
| Alarma de apertura de puertas | 83 |
| Bloqueo infantil | 84 |
| Primer uso..... | 84 |
| Limpieza del interior..... | 84 |
| Congelación de alimentos frescos | 84 |
| Almacenamiento de alimentos congelados..... | 84 |
| Descongelación | 84 |
| Cubitera..... | 84 |
| Accesorios | 84 |
| Sugerencias y recomendaciones útiles..... | 84 |
| Limpieza..... | 86 |
| Solución de problemas | 86 |

Gracias por haber adquirido este producto. Antes de utilizar el frigorífico, le aconsejamos que lea atentamente este manual de instrucciones para maximizar su rendimiento. Guarde toda la documentación para consultas o propietarios futuros. Este producto deberá destinarse únicamente a usos domésticos u otras aplicaciones similares, como:

- el área de cocina para personal en tiendas, oficinas y otros entornos de trabajo,
- en casas de campo o por clientes de hoteles, moteles y otros entornos de tipo residencial,
- en establecimientos bed and breakfasts (B&B), para servicios de catering y usos similares no destinados a la venta al por menor.

Este aparato deberá ser destinado única y exclusivamente a la conservación de alimentos. Cualquier otro uso se considera peligroso y el fabricante no podrá ser considerado responsable de cualquier omisión. Asimismo, se recomienda leer las condiciones de garantía. Es importante leer atentamente estas instrucciones para conseguir el máximo rendimiento y un funcionamiento óptimo de su electrodoméstico.

No respetar estas instrucciones podría dejar sin validez su derecho a acceder al servicio técnico gratuito durante el período de garantía.

Información de seguridad

Esta guía puede contener información de seguridad importante. Le sugerimos guardar estas instrucciones en un lugar seguro para poder consultarlas en el futuro y garantizar que tenga una buena experiencia con el electrodoméstico.

El congelador contiene un gas refrigerante (R600a: isobutano) y gas aislante (ciclopentano) que, aunque poseen una elevada compatibilidad con el

medio ambiente, son inflamables.



Precaución: riesgo de incendio

En caso de producirse daños en el circuito de refrigerante:

- Evite llamas desnudas y fuentes de ignición.

Ventile a fondo la estancia donde se encuentre situado el electrodoméstico.

PRECAUCIÓN

- Durante la limpieza y el transporte, deberá tener cuidado de no tocar los cables metálicos del condensador en la parte posterior del electrodoméstico, puesto que podría lesionarse los dedos y las manos o dañar el producto.
- Este electrodoméstico no se puede instalar apilado sobre otro. No intente sentarse ni ponerse de pie sobre el electrodoméstico pues no ha sido diseñado para dichos usos. Podría dañar el electrodoméstico o sufrir lesiones personales.
- Para evitar que se produzcan cortes o daños en el cable de alimentación, asegúrese de que no quede atrapado debajo del electrodoméstico durante y después del transporte/ traslado del electrodoméstico.
- Al colocar el electrodoméstico, tenga cuidado de no causar daños en revestimientos de suelos, tuberías, revestimientos de paredes, etc. No intente mover el electrodoméstico tirando de la puerta o del asa. No permita que los niños jueguen con el electrodoméstico ni con los controles. Nuestra empresa declina toda responsabilidad en caso de que no se sigan las instrucciones pertinentes.
- No instale el electrodoméstico en un lugar húmedo o sucio, ni lo exponga a la luz directa del sol o el agua.
- No instale el electrodoméstico cerca de calentadores o materiales inflamables.

- En caso de fallo en el suministro eléctrico, no abra la puerta. Si el corte en el suministro eléctrico se prolonga durante menos de 20 horas, los alimentos congelados no deberían verse afectados. Si el corte se prolonga durante más tiempo, deberá procederse a la comprobación de los alimentos y consumirse de inmediato; también se pueden cocinar y volver a congelar.
- Si le resulta difícil abrir la puerta del congelador justo después de cerrarla, no se preocupe. Esto se debe a la diferencia de presión que deberá equalizarse para permitir que la puerta vuelva a abrirse normalmente transcurridos unos minutos.
- No conecte el electrodoméstico al suministro eléctrico hasta que todos los embalajes y protectores para el transporte se hayan retirado por completo.
- Si el electrodoméstico se ha

transportado en posición horizontal, proceda a colocarlo en su lugar de instalación y espere un mínimo de 4 horas antes de ponerlo en marcha para que repose el aceite del compresor.

- Este congelador solo debe utilizarse para los fines para los que ha sido concebido, a saber, el almacenamiento y la congelación de productos comestibles.
- No guarde medicamentos ni material de laboratorio en la cámara de vino. Es posible que, al almacenar material que requiere un estricto control de la temperatura de almacenamiento, este se deteriore o que se produzca una reacción incontrolada peligrosa.
- Antes de llevar a cabo cualquier operación, desenchufe el cable de alimentación de la toma eléctrica.
- Una vez recibido, realice las comprobaciones pertinentes a fin de garantizar que el producto no presenta daños

- y que todos los componentes y accesorios están en perfecto estado.
- Si se advierte una fuga en el sistema de refrigeración, no toque la toma mural y no utilice llamas vivas. Abra la ventana y ventile la estancia. A continuación, llame a un centro de asistencia técnica para solicitar la reparación.
 - No use cables prolongadores ni adaptadores.
 - No tire en exceso del cable. No pliegue el cable. No toque el enchufe con las manos húmedas.
 - No dañe el enchufe o el cable de alimentación; esto podría provocar incendios o descargas eléctricas.
 - El fabricante, su servicio técnico o un técnico cualificado deben sustituir el cable de alimentación que esté dañado para evitar riesgos.
 - No coloque ni almacene materiales inflamables y muy volátiles, como éter, gasolina, GLP, gas propano, aerosoles, adhesivos, alcohol puro, etc. Estos materiales pueden provocar una explosión.
 - No utilice ni almacene aerosoles inflamables, como pintura en espray, cerca de la cámara de vino. Esto podría provocar explosiones o incendios.
 - No coloque objetos ni contenedores con agua encima del aparato.
 - No recomendamos el uso de cables prolongadores ni adaptadores con varias tomas.
 - No arroje el electrodoméstico al fuego. Tenga cuidado de no dañar las tuberías/el circuito de refrigeración del electrodoméstico durante el transporte o el uso. En caso de daños, no exponga el electrodoméstico al fuego, a una fuente de ignición potencial y ventile de inmediato la estancia donde se encuentre situado el electrodoméstico.
 - El sistema de refrigeración situado en la parte posterior e interior de la cámara de

- vino contiene refrigerante. Por lo tanto, evite dañar los tubos.
- No use dispositivos eléctricos dentro de los compartimentos para alimentos del electrodoméstico, salvo que sean del tipo recomendado por el fabricante.
 - No dañe el circuito refrigerante.
 - No utilice dispositivos mecánicos u otros equipos para acelerar el proceso de descongelación, salvo aquellos recomendados por el fabricante.
 - No use dispositivos eléctricos dentro de los compartimentos para alimentos, salvo que sean del tipo recomendado por el fabricante.
 - Para evitar lesiones o quemaduras, no toque los elementos de refrigeración internos, sobre todo si tiene las manos mojadas.
 - No obstruya las aberturas de ventilación de la carcasa del electrodoméstico o de la estructura integrada.
 - No use objetos puntiagudos o afilados como cuchillos o tenedores para eliminar la escarcha.
 - No utilice secadores de pelo, estufas eléctricas u otros aparatos similares para descongelar.
 - No utilice un cuchillo o cualquier objeto afilado para eliminar escarcha o hielo. Si lo hace, el circuito refrigerante podría resultar dañado y las fugas podrían provocar incendios o daños oculares.
 - No utilice dispositivos mecánicos u otros equipos para acelerar el proceso de descongelación.
 - Evite absolutamente el uso de llamas descubiertas o equipos eléctricos para acelerar la fase de descongelación, tales como calefactores, limpiadores de vapor, velas, lámparas de aceite y similares.
 - Nunca realice un lavado con agua del compresor, simplemente pase un paño seco para evitar el óxido tras la limpieza.

- Se recomienda mantener el enchufe limpio; cualquier exceso de polvo sobre el enchufe podría provocar un incendio.
- Este producto está diseñado y construido únicamente para usos domésticos.
- La garantía quedará sin validez si el producto se instala o utiliza en lugares comerciales o no residenciales.
- El producto debe instalarse, ubicarse y manejarse correctamente, de acuerdo con las instrucciones contenidas en el Manual de instrucciones del usuario suministrado.
- La garantía se aplica solo a productos nuevos y no es transferible si se revende el producto.
- Nuestra empresa declina toda responsabilidad en caso de datos incidentales o emergentes.
- La garantía no afectará, en ningún caso, a sus derechos legales.
- No lleve a cabo reparaciones en la cámara de vino. Todas las intervenciones debe llevarlas a cabo únicamente personal cualificado.
- Si va a eliminar un producto antiguo con un cerrojo o un pasador instalado en la puerta, asegúrese de depositarlo en condiciones seguras que eviten que queden niños atrapados en su interior.
- Este electrodoméstico puede ser utilizado por niños de 8 años o más y por personas con capacidades físicas, sensoriales o mentales reducidas o con falta de experiencia y conocimiento, siempre y cuando estén supervisados o hayan recibido instrucciones adecuadas acerca de cómo utilizarlo de forma segura y entiendan los riesgos implicados.
- Los niños no deben jugar con el aparato. Los niños sin supervisión no deben realizar operaciones de limpieza y mantenimiento.
- Bloqueos: si su frigorífico/congelador está dotado con un bloqueo,

para evitar que los niños se queden atrapados, guarde la llave fuera de su alcance y no en las cercanías de la aplicación. Al eliminar un viejo frigorífico/congelador, rompa todos los bloqueos o pasadores como una medida de seguridad.

• En el caso de los aparatos de libre instalación: «Este aparato no está destinado a utilizarse como aparato encastrable».

Cuidado y limpieza

- Antes del mantenimiento, apague el electrodoméstico y desconecte el enchufe de la toma de corriente.
- No limpie el electrodoméstico con objetos metálicos.
- No utilice objetos afilados para eliminar el hielo del electrodoméstico. Utilice un rascador de plástico.”
- Examine periódicamente el desagüe del frigorífico para ver si hay agua de descongelación. Si es preciso, limpie el desagüe. Si se obstruye el desagüe, el agua se acumulará en la parte inferior del electrodoméstico.”

Instalación

Importante Para realizar la conexión eléctrica, siga atentamente las instrucciones que se proporcionan en los apartados correspondientes.

- Desembale el electrodoméstico y compruebe si tiene daños. No conecte el electrodoméstico si está dañado. Notifique de inmediato los daños al establecimiento donde lo ha comprado. En ese caso, debe guardar el embalaje.
- Es aconsejable esperar al menos cuatro horas antes de conectar el electrodoméstico para permitir que el aceite regrese al compresor.
- Debe producirse una circulación de aire adecuada alrededor del electrodoméstico; de lo contrario, el electrodoméstico se calentará en exceso. Siga las instrucciones de instalación para garantizar una ventilación suficiente.

Cuando sea posible, los separadores del producto deberán situarse contra una pared para evitar que toquen o enganchen piezas calientes (compresor, condensador) y ocasionen quemaduras.

- El electrodoméstico no debe instalarse cerca de radiadores cocinas.
- Asegúrese de que el enchufe esté accesible tras instalar el electrodoméstico.
 - 1) Si tiene congelador
 - 2) Si tiene un compartimento para los alimentos frescosServicio
- Un electricista profesional o una persona competente tendrá que realizar cualquier trabajo eléctrico que se requiera para reparar el electrodoméstico.
- El servicio técnico autorizado es el único que puede reparar el producto y solo se deben utilizar piezas de repuesto originales.

Ahorro energético

- No ponga alimentos calientes en el electrodoméstico.
- No ponga los alimentos cerca unos de otros, ya que esto impide que el aire circule.
- Asegúrese de que los alimentos no toquen la parte trasera del compartimento.
- Si se corta la electricidad, no abra las puertas.
- No abra las puertas con frecuencia.
- No mantenga las puertas abiertas durante demasiado tiempo.
- No ajuste el termostato en temperaturas excesivamente frías.
- Algunos accesorios, como los cajones, pueden quitarse para aumentar el volumen de almacenamiento y reducir el consumo eléctrico.

Protección ambiental

® El circuito de refrigerante y los materiales aislantes de este electrodoméstico no contiene gases que dañen la capa de ozono. El electrodoméstico no debe desecharse junto con la basura y los desperdicios urbanos. La espuma aislante contiene gases inflamables. El electrodoméstico debe desecharse con arreglo a las normativas que exigen las autoridades locales. Evite dañar la unidad de refrigeración, especialmente el intercambiador de calor. Los materiales utilizados en este electrodoméstico que están marcados con el símbolo A son reciclables. La inclusión del símbolo en el producto o en su envase indica que no puede tratarse como residuo doméstico. Debe llevarse a un punto de recogida de

residuos adecuado para reciclaje de electrodomésticos eléctricos y electrónicos. Al asegurarse de desechar este electrodoméstico de forma correcta, estará contribuyendo a evitar las posibles consecuencias negativas para el medio ambiente y la salud humana que ocasionaría el tratamiento inadecuado de los residuos de este

producto. Para obtener información detallada sobre el reciclaje de este producto, póngase en contacto con el servicio de recogida de basuras local de su ayuntamiento o el establecimiento donde lo adquirió.

Materiales de embalaje

Los materiales que llevan el símbolo pueden reciclarse. Deseche el embalaje en contenedores de recogida adecuados para que se recicle.

Desechar el electrodoméstico antiguo



Este electrodoméstico cumple la directiva europea 2012/19/EU en materia de Residuos de Aparatos Eléctricos y Electrónicos (RAEE).

Los RAEE contienen tanto sustancias contaminantes (que pueden conllevar consecuencias negativas para el medio ambiente) como componentes básicos (que se pueden reutilizar). Es importante que los RAEE se sometan a tratamientos específicos para eliminar y desechar adecuadamente los contaminantes y recuperar y reciclar todos los materiales.

Las personas desempeñan un papel clave a la hora de garantizar que los RAEE no se conviertan en un problema medioambiental. Para ello, es esencial seguir ciertas normas básicas:

Los RAEE no deben recibir el mismo tratamiento que los residuos domésticos.

Los RAEE deben depositarse en los puntos limpios pertinentes, gestionados por las autoridades locales o por empresas autorizadas. En muchos países, existe un servicio de recogida a domicilio de RAEE

de gran tamaño.

En muchos países, al comprar un electrodoméstico nuevo, el distribuidor podría encargarse de la recogida del antiguo de forma totalmente gratuita, siempre y cuando el equipo tenga características similares y sea del mismo tipo que el equipo suministrado.

Conformidad

Mediante la colocación de la marca en este producto confirmamos el cumplimiento de todos los requisitos legislativos europeos relevantes en materia de seguridad, salud y medio ambiente establecidos para este producto.

Ahorro energético

Para reducir el consumo energético, sugerimos:

- Instalar el aparato alejado de fuentes de calor, de la luz directa del sol y en una habitación bien ventilada.
- Evitar introducir alimentos calientes en el frigorífico para no elevar la temperatura interior y, así, provocar un funcionamiento continuo del compresor.
- No sobrecargar el electrodoméstico para garantizar una buena circulación del aire.
- Descongelar el aparato en caso de un exceso de hielo a fin de facilitar la transferencia del frío.
- En caso de cortes en el suministro eléctrico, se recomienda mantener cerrada la puerta del congelador.
- Abrir o mantener abiertas las puertas del electrodoméstico el menor tiempo posible.
- Evitar ajustar el termostato en temperaturas excesivamente frías.
- Eliminar el polvo presente en la parte posterior del electrodoméstico.

Descripción general

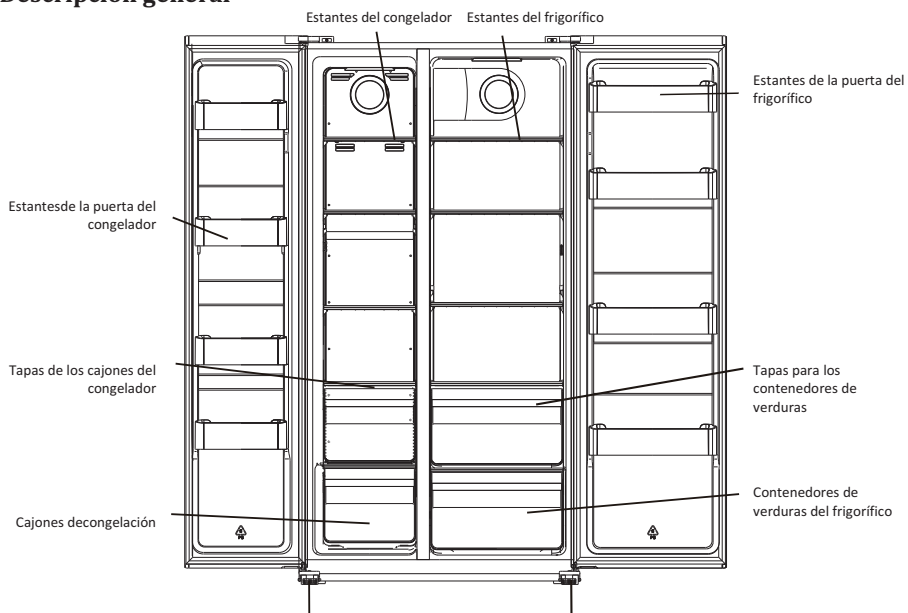

Patas de nivelación

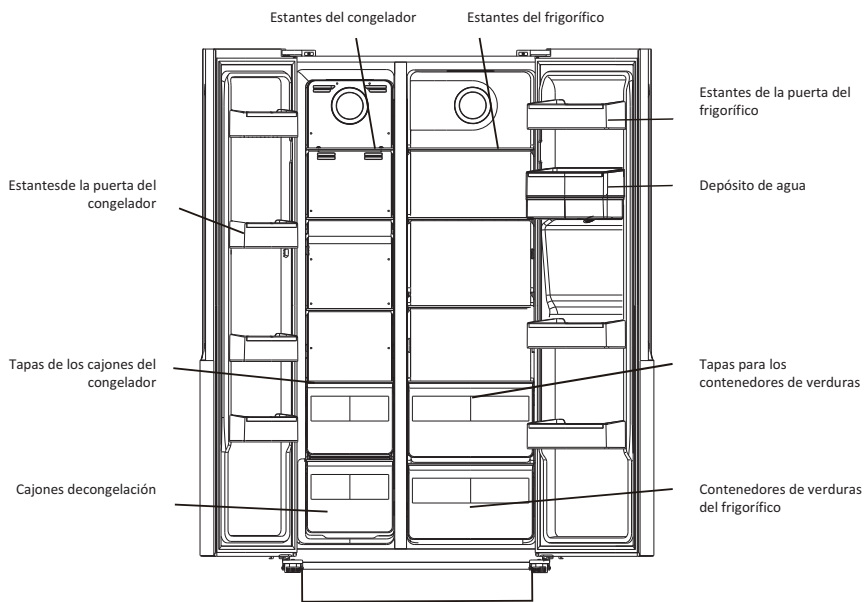

Patas de nivelación

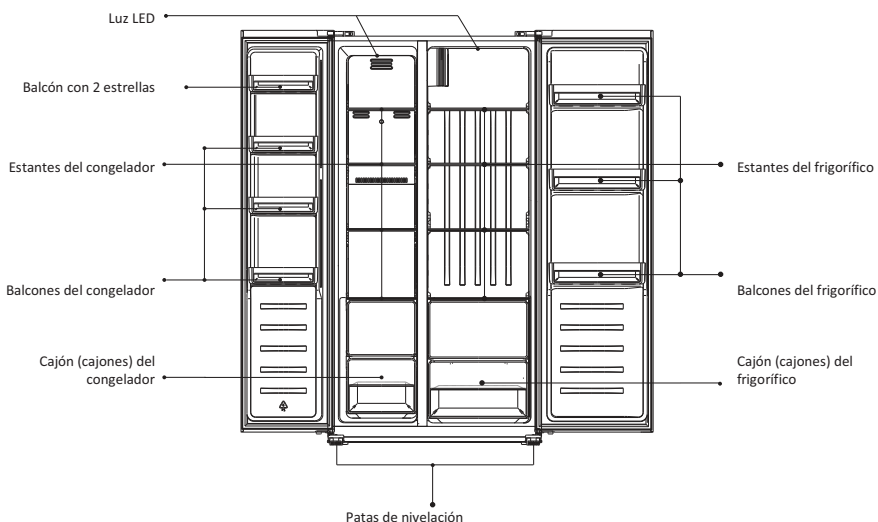

La configuración que ahorra más energía requiere colocar cajones, flambreas y estantes en el producto. Consulta las imágenes anteriores.

Nota: La imagen anterior solo sirve de referencia. El electrodoméstico real puede ser diferente.

Extracción de las puertas

Herramienta necesaria: Destornillador de estrella, destornillador de punta plana

- Asegúrese de que la unidad está desenchufada y vacía.
- Para desmontar la puerta es necesario inclinar la unidad hacia atrás. Debería apoyarla en algo sólido para que no se resbale mientras cambia la puerta de lado.
- Guarde todos los elementos para utilizarlos cuando vuelva a instalar la puerta.
- No coloque la unidad en horizontal, ya que podría dañar el sistema refrigerante.
- Es mejor manejar la unidad entre 2 personas durante el montaje.

1. Desatornille la tapa de la bisagra con un destornillador de estrella.

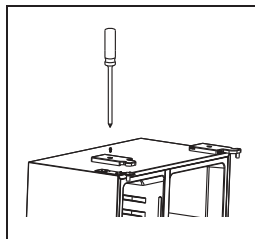

2. Desconecte el arnés.

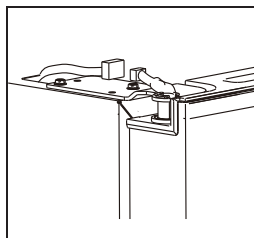

- Suelte la bisagra superior.

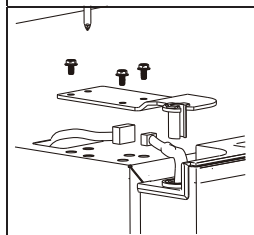

- Levante la puerta y colóquela en una superficie blanda. Realice el mismo procedimiento para quitar la otra puerta.

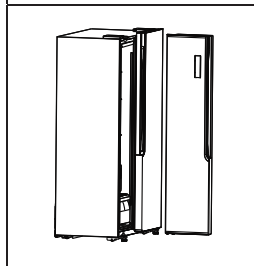

- Suelte las bisagras inferiores.

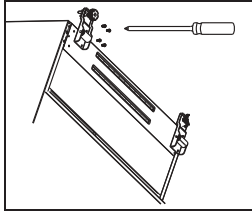

* Cuando el electrodoméstico esté situado, instale las puertas mediante el procedimiento inverso.

Requisitos de espacio

- Seleccione una ubicación que no esté expuesta a la luz solar directa.
- Elija una ubicación con espacio suficiente para que abrir las puertas del frigorífico con facilidad.
- Elija un lugar en el que el suelo esté nivelado (o prácticamente nivelado).
- Deje espacio suficiente para instalar el frigorífico en una superficie plana.
- Deje espacio por la derecha, por la izquierda, por encima y por detrás cuando instale el electrodoméstico. Esto ayudará a reducir el consumo de energía y el importe de las facturas de electricidad.

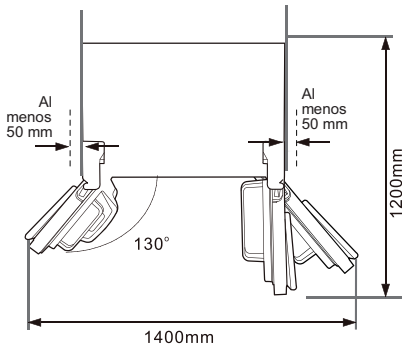
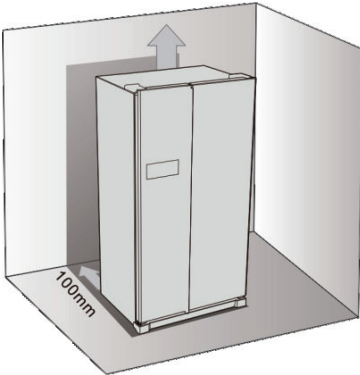

Nivelación del frigorífico

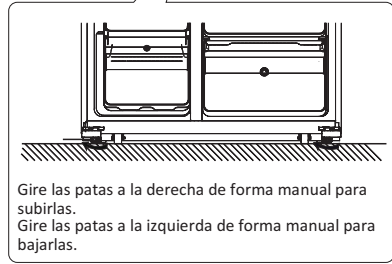

Emplazamiento

Instale el electrodoméstico en un lugar en el que la temperatura ambiente se adecue a la clase climática que se indica en la placa de datos del electrodoméstico:

- templada extendida (SN): «Aparato de refrigeración destinado a utilizarse a temperaturas ambiente de entre 10 °C y 32 °C»;
- templada extendida (SN): «Aparato de refrigeración destinado a utilizarse a temperaturas ambiente de entre 10 °C y 32 °C»;
- Subtropical (ST): «Aparato de refrigeración destinado a utilizarse a temperaturas ambiente de entre 16 °C y 38 °C»;
- Tropical (T): «Aparato de refrigeración destinado a utilizarse a temperaturas ambiente de entre 16 °C y 43 °C».

Ubicación

El electrodoméstico debe instalarse lejos de fuentes de calor, como radiadores, calderas, luz solar directa, etc. Asegúrese de que circule aire por la parte trasera del armario. Cuando el

electrodoméstico se sitúe debajo de una unidad de pared suspendida, habrá que dejar una distancia mínima de 1 mm (DO) entre la parte superior del armario y la unidad de pared para garantizar un rendimiento óptimo. Lo ideal sería no colocar el electrodoméstico debajo de unidades de pared suspendidas. El electrodoméstico puede nivelarse de manera precisa mediante el uso de una o varias patas ajustables de la base del armario.

Advertencia: debe ser posible desconectar el electrodoméstico de la red eléctrica; por consiguiente, el conector debe estar fácilmente accesible tras realizar la instalación.

Conexión eléctrica

Antes de conectar el electrodoméstico, asegúrese de que la tensión y la frecuencia que aparecen en la placa de datos se corresponden con la del suministro eléctrico doméstico. El electrodoméstico debe tener conexión a tierra. El conector del cable eléctrico tiene un contacto de toma de tierra.

Uso diario

Uso del panel de control

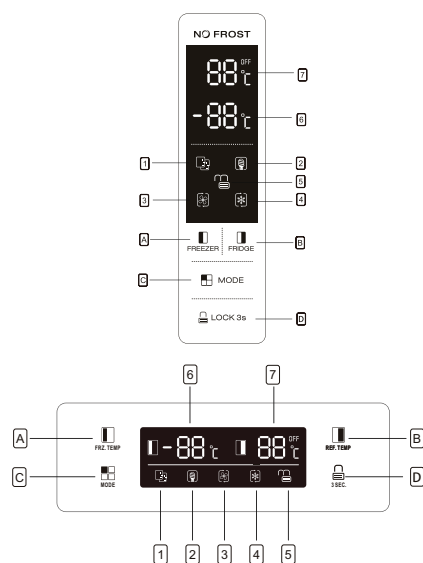

Botones

- A** Pulse este botón para ajustar la temperatura del congelador (lado izquierdo) de 14 °C a 22 °C.
- B** Pulse este botón para ajustar la temperatura del frigorífico (lado derecho) de 2 °C a 8 °C y luego en «OFF». Si selecciona «OFF», el compartimento del frigorífico se apagará.
- C** Pulse este botón para seleccionar el modo de funcionamiento: **INTELIGENTE, ECO, SUPERENFRIAMIENTO, SUPERCONGELACIÓN y AJUSTE DE USUARIO** (ningún símbolo en el indicador).
- D** Pulse este botón durante 3 SEGUNDOS y manténgalo pulsado 3 segundos para bloquear otros tres botones. Mantenga pulsado este botón 1 segundo para desbloquear otros tres botones.

Indicador

- 1** Modo **INTELIGENTE**: el frigorífico programa la temperatura de dos compartimentos automáticamente en función de la temperatura interna y la temperatura ambiente.
- 2** Modo **ECO**: el frigorífico funciona con el ajuste de consumo energético más bajo.
- 3** Modo **SUPERENFRIAMIENTO**: el compartimento del frigorífico se enfría a la temperatura más baja durante aproximadamente 2 horas. Luego se restablece automáticamente la temperatura programada antes del modo súper.
- 4** Modo **SUPERCONGELACIÓN**: el compartimento del congelador se enfría a la temperatura más baja durante aproximadamente 6 horas. Luego se restablece automáticamente la temperatura programada antes del modo súper.
- 5** **BLOQUEO**: el símbolo se iluminará cuando haya botones bloqueados.
- 6** Muestra la temperatura programada en el congelador.
- 7** Muestra la temperatura programada en el frigorífico.

Uso del dispensador de agua* (si hubiese).

Antes de utilizar el dispensador de agua por primera vez, quite y limpie el depósito de agua situado en el interior del frigorífico.

1. Levante y retire el balcón del depósito; luego saque el depósito de agua con la cubierta. Quite la cubierta para lavar y limpiar tanto el depósito como la cubierta.

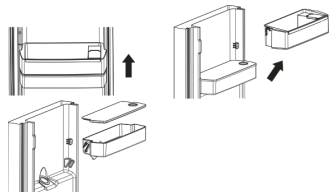

2. Tras limpiarlos, vuelva a colocar el depósito de agua, la cubierta y el balcón según el proceso siguiente.

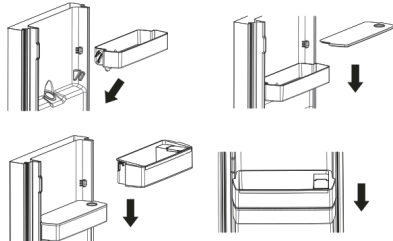

3. Limpie la palanca del dispensador del exterior de la puerta del frigorífico.

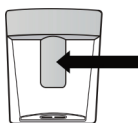

Llenado del depósito de agua con agua

1. Abra la tapa pequeña.

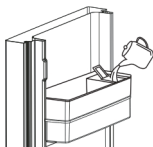

2. Llene el depósito de agua con un máximo de 3 litros de agua potable.



3. Cierre la tapa pequeña de la cubierta.

Dispensación

Para dispensar agua, empuje la palanca del dispensador con un vaso o un recipiente. Para que el agua deje de fluir, aleje el vaso de la palanca del dispensador.

Alarma de puerta abierta

Si se deja una puerta abierta o no se cierra por completo durante 90 segundos, el electrodoméstico emitirá una alarma.

| Modo | Indicador luminoso | Indicador de temperatura del congelador | Indicador de temperatura del frigorífico |
|-------------------|--------------------|---|--|
| Inteligente | | El indicador de temperatura del congelador y el frigorífico cambia con arreglo a la temperatura ambiente (consulte la tabla siguiente). | |
| ECO | | -15 °C | +8 °C |
| Superenfriamiento | | Sin cambio | +2 °C |
| Supercongelación | | -25 °C | Sin cambio |

NOTAS:

Modo ECO: seleccione este modo cuando quiera ahorrar energía.

Modo de superenfriamiento: este modo permite enfriar los alimentos rápidamente y se desactiva de forma automática después de 2,5 horas de funcionamiento.

Modo de supercongelación: este modo permite congelar los alimentos rápidamente y se desactiva de forma automática después de 50 horas de funcionamiento.

Alarma de apertura de puertas





Cuando se deja una puerta abierta o no se cierra por completo durante cerca de 90 segundos, el electrodoméstico emite una alarma. Tiene que

cerrar la puerta del frigorífico para que la alarma se pare.

Si la puerta no está bien cerrada, la alarma sonará cada 35 segundos hasta que se cierre de manera correcta. Si las puertas permanecen abiertas durante x minutos seguidos, la luz LED del interior se apaga automáticamente.

Bloqueo infantil

Esta función está diseñada para impedir que los niños utilicen el electrodoméstico.

- Para activar la función, mantenga pulsado  LOCK 3s durante 3 segundos. El indicador luminoso de bloqueo  se encenderá para avisar de que la función está activada.
- Para desactivar la función, mantenga pulsado  LOCK 3s durante x segundos. El indicador luminoso de desbloqueo  se encenderá para avisar de que la función está desactivada.

Primer uso

Limpieza del interior

Antes de utilizar el electrodoméstico por primera vez, limpie el interior y todos los accesorios internos con agua tibia y jabón neutro para eliminar el típico olor a producto nuevo y luego seque todo a conciencia.

Importante No utilice detergentes o productos en polvo abrasivos, ya que dañarán el acabado.

Congelación de alimentos frescos

- El congelador es adecuado para congelar alimentos frescos y para guardar alimentos congelados y ultracongelados durante un largo periodo de tiempo.
- Coloque los alimentos frescos que quiera congelar en el fondo del congelador.
- En la placa de datos se indica la cantidad máxima de alimentos que se puede congelar en el plazo de 24 horas.
- El proceso de congelación dura 24 horas, durante las cuales no hay que poner más alimentos a congelar.

Almacenamiento de alimentos congelados

Al principio o tras un periodo sin utilizar el electrodoméstico. Antes de introducir productos en el congelador, deje que el electrodoméstico funcione con los ajustes más altos durante al menos 2 horas.

Importante En caso de descongelación accidental (por ejemplo, se interrumpe la electricidad durante más tiempo del indicado en la sección “tiempo de aumento” de las características técnicas), los alimentos descongelados deben consumirse rápidamente; también pueden cocinarse de inmediato y volver a congelarse (una vez cocinados).

Descongelación

Antes de utilizarlos, los alimentos congelados o ultracongelados pueden descongelarse en el congelador o a temperatura ambiente, dependiendo del tiempo de que se disponga. Las porciones pequeñas pueden cocinarse directamente sin descongelar. En este caso, el proceso de cocción será más largo.

Cubitera

Este electrodoméstico puede incorporar una o varias cubiteras para producir cubitos.

Coloque diferentes alimentos en diferentes compartimentos de acuerdo con la tabla siguiente.

| Compartimentos del frigorífico | Tipo de alimento |
|---|---|
| Puerta o balcones del compartimento del frigorífico | <ul style="list-style-type: none"> • Alimentos con conservantes naturales, como mermeladas, zumos, bebidas y condimentos. • No almacene alimentos perecederos. |
| Crisper Schubladen | <ul style="list-style-type: none"> • Las frutas, hierbas y verduras deben colocarse por separado en el recipiente de verdura. • No guarde plátanos, cebollas, patatas ni ajos en el frigorífico. |
| Estante del frigorífico - superior | • Productos lácteos, huevos |
| Kühlschrankregal - oben | • Alimentos que no necesitan cocinarse, como alimentos listos para comer, carnes delicatessen y sobras. |
| Cajones del congelador/ bandeja | <ul style="list-style-type: none"> • Alimentos para almacenamiento a largo plazo. • Cajón inferior para carne cruda, aves de corral y pescado. • Cajón central para verduras congeladas y patatas fritas. • Bandeja superior para helado, fruta congelada y productos horneados congelados. |

| Recommandation de réglage de la température | |
|---|--|
| Temperatura ambiente | Ajuste de temperatura |
|  | |
| Verano Normal Invierno | Compartimento del congelador Programar en "number" -18 °C |
| | Compartimento del frigorífico Programar en "number" 4 °C |

- La información anterior proporciona a los usuarios recomendaciones sobre la configuración de la temperatura.

- Se sugiere ajustar la temperatura a 4°C en el compartimento del frigorífico y, si es posible, a -18°C en el compartimento del congelador.
- Para la mayoría de las categorías de alimentos, el tiempo de almacenamiento más largo en el compartimento del frigorífico se logra con temperaturas más frías. Dado que algunos productos en particular (como frutas y verduras frescas) pueden dañarse con temperaturas más frías, se sugiere mantenerlos en los cajones de verduras, siempre que haya. Si no hay, mantenga un ajuste medio del termostato.
- Para alimentos congelados, consulte el tiempo de almacenamiento escrito en el envase de los alimentos. Este tiempo de almacenamiento se consigue siempre que el ajuste respete las temperaturas de referencia del compartimento (una estrella -6°C, dos estrellas -12°C, tres estrellas -18°C).

Accesorios

Estantes móviles

Las paredes del frigorífico tienen una serie de guías para colocar los estantes como se desee.

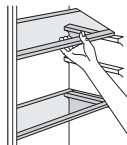

Colocación de los balcones de la puerta

Los balcones de la puerta se pueden situar a diferentes alturas para permitir el almacenamiento de envases de alimentos de distintos tamaños. Para realizar este ajuste, proceda como sigue: tire poco a poco del balcón en la dirección de las flechas hasta que se suelte y sitúelo como desee.

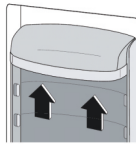

Sugerencias y recomendaciones útiles

Sugerencias para la congelación

A continuación se ofrecen algunos consejos importantes para optimizar el proceso de congelación:

- En la placa de datos se indica la cantidad máxima de alimentos que se puede congelar en el plazo

de 24 horas.

- El proceso de congelación dura 24 horas. Durante ese tiempo no deben introducirse más alimentos.
- Solo deben congelarse alimentos frescos, de buena calidad y que estén bien limpios.
- Prepare pequeñas porciones de alimentos para permitir que se congelen por completo con rapidez y luego sea posible descongelar solamente la cantidad necesaria.
- Envuelva los alimentos en papel de aluminio o de polietileno y asegúrese de cerrar los paquetes herméticamente.
- No permita que los alimentos frescos que no estén congelados entren en contacto con los alimentos congelados; de esta forma, evitará que aumente la temperatura de los segundos.
- Los alimentos magros se conservan mejor y durante más tiempo que los grasos; la sal reduce la duración de conservación de los alimentos.
- Los productos helados pueden causar quemaduras en la piel si se consumen inmediatamente después de sacarlos del congelador.
- Es aconsejable anotar la fecha de congelación en cada paquete individual para sacarlos del congelador y no olvidar que los alimentos congelados pueden ocasionar quemaduras en la piel.
- Es aconsejable anotar la fecha de congelación en cada paquete individual para saber cuánto tiempo permanecen en el congelador.

Sugerencias de conservación de alimentos congelados

Para obtener resultados óptimos, debería hacer lo siguiente:

- Asegúrese de que los alimentos congelados se han conservado de manera adecuada en el establecimiento.
- Asegúrese de que los alimentos pasen el menor tiempo posible fuera del congelador durante el traslado del establecimiento donde se compran al congelador particular.
- No abra la puerta del congelador con frecuencia ni la deje abierta más tiempo del estrictamente necesario.
- Una vez que se descongelan, los alimentos se deterioran con rapidez y no pueden congelarse de nuevo.
- No conserve los alimentos más tiempo del que recomienda el fabricante.

Sugerencias para refrigerar alimentos frescos

Para obtener resultados óptimos:

- No guarde comida caliente o líquido que se evapore en el frigorífico.
- Cubra o envuelva los alimentos, especialmente si tienen un sabor fuerte.

Sugerencias para la refrigeración

Consejos útiles:

- Carne (toda): envuelva los alimentos en bolsas de polietileno y colóquelos en el estante de cristal situado sobre el cajón de verdura.
- Por seguridad, estos alimentos solo deben conservarse uno o dos días como máximo de esta manera.
- Alimentos cocinados, los platos fríos, etc.: deben cubrirse y pueden colocarse en cualquier estante.
- Fruta y verdura: deben limpiarse bien y colocarse en los cajones especiales.
- Mantequilla y queso: deben colocarse en recipientes herméticos o envolverse en papel de aluminio o bolsas de polietileno para excluir el aire en la medida de lo posible.
- Botellas de leche: deben llevar la tapa y deben colocarse en los balcones de la puerta.
- Plátanos, patatas, cebollas y ajo: si no están envasados no deben guardarse en el frigorífico.

Limpieza

Por razones de higiene, el interior del electrodoméstico debe limpiarse de forma periódica, incluidos los accesorios.



Precaución: el electrodoméstico tiene que estar desconectado de la corriente durante la limpieza. Existe peligro de descarga eléctrica. Antes de la limpieza, apague el electrodoméstico y desconéctelo de la corriente; también puede apagar o desconectar el electrodoméstico mediante el uso del disyuntor o el fusible. No utilice limpiadores a vapor para limpiar el electrodoméstico. Podría acumularse humedad en los componentes eléctricos y ocasionar el riesgo de descarga eléctrica. El vapor caliente puede dañar el plástico. El electrodoméstico tiene que secarse antes de volver a ponerlo en funcionamiento.

Importante Los aceites esenciales y los disolventes orgánicos pueden dañar las partes de plástico, por ejemplo, el zumo de limón o de cáscara de naranja, el ácido butírico y los limpiadores que contienen ácido acético.

- No permita que esas sustancias entren en contacto con los componentes del electrodoméstico.

- No utilice limpiadores abrasivos.
- Saque los alimentos del congelador. Cúbralos bien y guárdelos en un lugar fresco.
- Apague el electrodoméstico y desconéctelo de la corriente; también puede apagar o desconectar el electrodoméstico mediante el uso del disyuntor o el fusible.
- Limpie el electrodoméstico y los accesorios del interior con un trapo y agua tibia. Aclare con agua limpia y seque el electrodoméstico después de limpiarlo.
- Ponga el electrodoméstico en funcionamiento otra vez cuando todo esté seco.

Solución de problemas



Precaución: desconecte la electricidad del electrodoméstico antes de solucionar los problemas. Si no se menciona en este manual, la operación se reserva exclusivamente a electricistas profesionales y competentes.

Importante Durante el uso normal se producen algunos sonidos (compresor y circulación de refrigerante).

| Problema | Posible causa | Solución |
|---|---|---|
| El electrodoméstico no funciona. | El conector está suelto o no está enchufado a la corriente. | Introduzca el conector. |
| | El fusible se ha quemado o está defectuoso. | Compruebe el fusible y cámbielo si es preciso. |
| | La toma de corriente está estropeada. | El electricista es responsable de este tipo de problemas. |
| El electrodoméstico enfría demasiado o congela los alimentos. | La temperatura es demasiado baja o el electrodoméstico está funcionando en los modos SÚPER. | Gire el regulador de temperatura a un ajuste de temperatura más alto de manera provisional. |
| Los alimentos no se congelan bien. | La temperatura no se ha ajustado de forma adecuada. | Consulte la sección Programación de temperatura. |
| | La puerta ha estado mucho tiempo abierta. | Abra la puerta el tiempo que sea estrictamente necesario. |

| Problema | Posible causa | Solución |
|--|---|---|
| | En las últimas 24 horas se ha introducido una gran cantidad de alimentos calientes en el electrodoméstico. | Gire el regulador de temperatura a un ajuste de temperatura más bajo de manera provisional. |
| | El electrodoméstico está cerca de una fuente de calor. | Consulte la sección dedicada al lugar de instalación. |
| Se acumula mucho hielo en la junta de la puerta. | La junta de la puerta no cierra herméticamente. | Seque con cuidado las zonas de la junta que gotean con un secador para el cabello (aire frío). Al mismo tiempo, adapte la junta de la puerta con la mano para que encaje correctamente. |
| Ruidos extraños | El electrodoméstico no está nivelado. | Regule las patas. |
| | El electrodoméstico toca la pared u otros objetos. | Mueva el electrodoméstico un poco. |
| | Un componente de la parte trasera del electrodoméstico (por ejemplo, un tubo) toca otro componente del electrodoméstico o la pared. | Si es necesario, doble con cuidado el componente para apartarlo. |
| Los paneles laterales están calientes. | Es normal. El intercambio de calor se produce en los paneles laterales. | Póngase guantes para tocar estos paneles, si es necesario. |

Si el problema vuelve a producirse, póngase en contacto con el servicio técnico. Estos datos son necesarios para actuar de forma rápida y correcta. Anote los datos necesarios aquí y consulte la placa de datos.

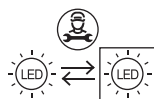

Fuente de luz reemplazable (sólo LED) por un profesional

Este producto contiene una fuente de luz con clase de eficiencia energética G.

GARANTÍA

La garantía mínima es: 2 años para los países de la UE, 3 años para Turquía, 1 año para el Reino Unido, 1 año para Rusia, 3 años para Suecia, 2 años para Serbia, 5 años para Noruega, 1 año para Marruecos y 6 meses para Argelia. En Túnez no se requiere garantía legal."

DISPONIBILIDAD DE REPUESTOS

Termostatos, sensores de temperatura, placas de circuitos impresos y fuentes luminosas, durante un período de, como mínimo, siete años tras la introducción en el mercado de la última unidad del modelo.

Mangos de puerta, bisagras, bandejas y cestos, durante un período de, como mínimo, siete años, y juntas de puerta durante un período de, como mínimo, diez años tras la introducción en el mercado de la última unidad del modelo;

Para más información sobre el producto, consulte <https://eprel.ec.europa.eu/> o escanee el QR en la etiqueta energética suministrada con el aparato.

Para ponerse en contacto con la asistencia técnica, visite nuestro sitio web: <https://corporate.haier-europe.com/en/>. En la sección "websites", elija la marca de su producto y su país. Serás redirigido al sitio web específico donde podrás encontrar el número de teléfono y el formulario para contactar con la asistencia técnica.

Parte Más Fría Del Frigorífico

El símbolo de abajo indica la ubicación del área más fría del frigorífico. Esta zona está indicada cerca del ventilador y en la parte superior por el símbolo o por el estante colocado a la misma altura.



Con el fin de garantizar la temperatura en esta área, asegúrese de que la posición de este estante no se modifique.

INSTALACIÓN DEL INDICADOR DE TEMPERATURA

Para ayudarle a configurar su frigorífico correctamente, este está equipado con un indicador de temperatura que monitorizará la temperatura media en la parte más fría. ADVERTENCIA: Este indicador solo está diseñado para su uso con su frigorífico. Asegúrese de no usarlo en otro frigorífico (la zona más fría difiere), o para cualquier otro uso.

Comprobar la temperatura en el área más fría. Una vez instalado el indicador de temperatura, puede comprobar regularmente que la temperatura en la zona más fría es correcta. Si es necesario, ajuste el termostato conforme a lo descrito anteriormente. La temperatura del interior del frigorífico está influenciada por varios factores, como la temperatura ambiente, la cantidad de alimentos almacenados y con qué frecuencia se abre la puerta. Tenga en cuenta estos factores al ajustar la temperatura.

Para asegurarse de que los alimentos de su frigorífico estén bien conservados, especialmente en la parte más fría, asegúrese de que el indicador de temperatura muestre 'OK'.



Si no aparece 'OK', la temperatura en esa parte es demasiado alta. Ajuste el termostato a una posición más alta. Espere al menos 12 horas antes de volver a ajustar el termostato. Después de colocar alimentos frescos dentro del aparato o después de la apertura repetida (o prolongada) de la puerta, es normal que la indicación 'OK' no se muestre en el indicador de temperatura.

| | |
|---|------------|
| Conteúdo | |
| Cuidados e limpeza | 88 |
| Eliminação de aparelhos velhos | 94 |
| Conformidade | 95 |
| Economia de energia | 95 |
| Visão geral | 96 |
| Retirar as portas | 97 |
| Requisitos de espaço | 98 |
| Nivelar o frigorífico..... | 98 |
| Posicionamento..... | 98 |
| Ligação elétrica..... | 99 |
| Uso diário | 99 |
| Usar o Pannel de Controlo..... | 99 |
| Utilizar o Dispensador de Água (se presente)..... | 99 |
| Alarme de porta aberta | 100 |
| Bloqueio de segurança para as crianças | 100 |
| Congelar alimentos frescos | 101 |
| Descongelação | 101 |
| Cubos de gelo | 101 |
| Acessórios | 101 |
| Indicações úteis e dicas | 101 |
| Limpeza | 103 |
| Resolução de problemas | 103 |

Obrigado por adquirir este produto.

Antes de usar o seu frigorífico, por favor leia este manual de instruções cuidadosamente para maximizar o seu desempenho. Guarde toda a documentação para uso subsequente ou para outros proprietários. Este produto foi previsto apenas para uso doméstico ou aplicações semelhantes, tais como:

- a zona da cozinha para o pessoal em lojas, escritórios e outros ambientes de trabalho
 - em quintas, pela clientela de hotéis, motéis e outros ambientes de tipo residencial
 - em pensões (B & B)
 - para serviços de catering e aplicações semelhantes que não para venda a retalho.
- Este aparelho deve ser usado apenas para armazenar comida, qualquer outro uso é considerado perigoso e o fabricante não será responsável por quaisquer omissões. É também recomendado que anote as condições da garantia. Para obter o melhor desempenho possível e um funcionamento livre de problemas do seu aparelho, é muito importante que leia cuidadosamente estas instruções. Caso não cumpra estas instruções, poderá invalidar o seu direito a assistência gratuita durante o período de garantia.

Informações de segurança

Este guia contém muitas informações de segurança importantes. Sugerimos que guarde estas instruções num local seguro para uma referência fácil e uma boa experiência com o aparelho. O frigorífico contém um gás refrigerante (R600a: isobutano) e um gás isolante (ciclopentano), com alta compatibilidade com o ambiente, que são, contudo, inflamáveis.



Cuidado: risco de incêndio
Caso o circuito refrigerante esteja danificado:

- Evite chamas nuas e fontes de ignição.
- Ventile cuidadosamente a divisão onde o aparelho está situado.

Tempo de funcionamento em porcentagem:

18 °C: Funcionamento 11min, paragem 20 min

25 °C: Funcionamento 10 min, paragem 12 min

38 °C: Funcionamento 18 min, paragem 10min

42 °C: Funcionamento 30 min, paragem 15 min

AVISO!

- Deve ter cuidado ao limpar/transportar o aparelho para evitar tocar nos fios metálicos do condensador na parte traseira do aparelho, já que poderá sofrer lesões nos seus dedos e mãos ou danificar o seu produto.
- Este aparelho não está concebido para ser

empilhado com qualquer outro aparelho. Não tente sentar-se ou permanecer em pé no topo do seu aparelho, pois este não está concebido para tal utilização. Você pode magoar-se ou danificar o aparelho.

- Certifique-se que o cabo de alimentação não fica retido sob o aparelho durante ou após o transporte/movimentação do mesmo, para evitar que o cabo de alimentação seja cortado ou danificado.
- Ao posicionar o seu aparelho, tenha cuidado para não danificar o seu pavimento, canos, revestimentos de parede, etc. Não mova o aparelho puxando-o pela tampa ou pela pega. Não permita que crianças brinquem com o aparelho ou mexam nos comandos. A nossa empresa declina aceitar qualquer responsabilidade caso as instruções não sejam respeitadas.
- Não instale o aparelho em locais húmidos, oleosos ou

- poeirentos, nem o exponha à luz solar direta ou à água.
- Não instale o aparelho próximo de aquecedores ou materiais inflamáveis.
 - Caso ocorra uma falha de energia não abra a tampa. A comida congelada não deverá ser afetada se a falha durar menos de 20 horas. Caso a falha seja mais prolongada, então a comida deve ser verificada e comida de imediato, ou cozinhada e então recongelada.
 - Caso a tampa da arca congeladora seja difícil de abrir imediatamente depois de a ter fechado, não se preocupe. Isto deve-se à diferença de pressão que irá equilibrar-se e permitir que a tampa seja aberta normalmente após alguns minutos.
 - Não ligue o aparelho à alimentação de energia até que todas as proteções de embalagem e de transporte tenham sido removidas.
 - Deixe repousar durante pelo menos 4 horas antes de ligar, para permitir que o óleo do compressor estabilize, caso tenha sido transportado na horizontal.
 - Este congelador só deverá ser utilizado para os fins previstos (i.e. armazenamento e congelação de géneros alimentícios).
 - Não armazene medicamentos ou materiais de pesquisa nos Frigoríficos para Vinho. Quando pretender armazenar um material que exija um controlo rigoroso das temperaturas de armazenamento, é possível que se deteriore ou que ocorra uma reação descontrolada que pode causar riscos.
 - Antes de realizar qualquer operação, desligue o cabo de alimentação da tomada.
 - Aquando da entrega, certifique-se que o produto não está danificado e que todos os componentes e acessórios estão em perfeitas condições.
 - Se reparar numa fuga no sistema de refrigeração, não

- toque na tomada de parede e não use chamas nuas. Abra a janela e deixe entrar ar no compartimento. Depois ligue a um centro de serviço para solicitar uma reparação.
- Não use extensões ou adaptadores.
 - Não puxe ou dobre o cabo de alimentação excessivamente ou toque na ficha com as mãos molhadas.
 - Não danifique a ficha e/ou o cabo de alimentação; isso pode causar choques elétricos ou incêndios.
 - Se o cabo de alimentação estiver danificado, o mesmo deve ser substituído pelo serviço de assistência técnica do fabricante ou por um técnico qualificada para evitar perigo
 - Não coloque ou armazene materiais inflamáveis e altamente voláteis como éter, petróleo, GPL, gás propano, latas de spray aerosol, adesivos, álcool puro, etc. Estes materiais podem provocar uma explosão.
 - Não use ou armazene sprays inflamáveis, tais como tinta em spray, perto dos Frigoríficos para Vinho. Isso pode causar uma explosão ou incêndio.
 - Não coloque objetos e/ou recipientes com água no topo do aparelho.
 - Não recomendamos a utilização de extensões e adaptadores.
 - Não elimine o aparelho através do fogo. Tenha cuidado para não danificar o circuito/tubos de refrigeração do aparelho durante o transporte e utilização. Em caso de danos, não exponha o aparelho a uma fonte potencial de ignição e ventile de imediato a divisão onde o aparelho se situa.
 - O sistema de refrigeração posicionado atrás e no interior dos Frigoríficos para Vinho contém refrigerante. Logo, evite danificar os tubos.
 - Não use aparelhos elétricos no interior dos compartimentos para

- armazenamento de comida do aparelho, a não ser que sejam do tipo recomendado pelo fabricante.
- Não danifique o circuito de refrigeração.
 - Não utilize dispositivos mecânicos ou outros meios para acelerar o processo de descongelamento, que não os recomendados pelo fabricante.
 - Não use aparelhos elétricos no interior dos compartimentos para armazenamento de comida do aparelho, a não ser que sejam do tipo recomendado pelo fabricante.
 - Não tocar os elementos de refrigeração internos, especialmente com as mãos molhadas, pois pode sofrer queimaduras ou ferimentos graves.
 - Mantenha as aberturas de ventilação no revestimento do aparelho ou na estrutura integrada, livres de obstruções.
 - Não use objetos pontiagudos ou afiados tais como facas ou garfos para remover o gelo.
- Nunca use secadores de cabelo, aquecedores elétricos ou outros aparelhos similares para a descongelamento.
 - Não use uma faca ou um objecto afiado para remover o gelo que possa existir. Caso os utilize, o circuito de refrigerante pode danificar-se, e a fuga que daí decorrer pode causar um incêndio ou danificar os seus olhos.
 - Não use dispositivos mecânicos ou outro equipamento para acelerar o processo de descongelamento.
 - Evite completamente a utilização de chamas nuas ou equipamento elétrico, tais como aquecedores, máquinas de limpeza a vapor, velas, lâmpadas a óleo e similares de forma a acelerar a fase de descongelamento.
 - Nunca use água para lavar a área do compressor, limpe-a com um pano seco cuidadosamente depois de limpar para evitar a ferrugem.

- Recomendamos que mantenha a ficha limpa, quaisquer resíduos de poeira excessivos na ficha podem causar um incêndio.
 - O produto foi concebido e fabricado apenas para uso doméstico.
 - A garantia será anulada caso o produto seja instalado ou utilizado em instalações comerciais ou não-residenciais.
 - O produto deve ser instalado, localizado e operado corretamente de acordo com as instruções contidas no folheto de Instruções para o Utilizador fornecido.
 - A garantia só é aplicável a produtos novos e não pode ser transferida caso o produto seja vendido novamente.
 - A nossa empresa declina qualquer responsabilidade por danos incidentais ou consequentes.
 - A garantia não diminui de qualquer forma os seus direitos estatutários ou legais.
 - Não realize reparações neste Frigorífico para Vinhos. Todas as intervenções devem ser realizadas exclusivamente por pessoal qualificado.
- SEGURANÇA DAS CRIANÇAS!**
- Caso esteja a descartar um produto velho com um fecho ou trava instalado na porta, certifique-se que esta é deixada num estado seguro para evitar o aprisionamento de crianças.
 - Este aparelho pode ser utilizado por crianças de idade igual ou superior a 8 anos e por pessoas com capacidades físicas, sensoriais ou mentais reduzidas ou falta de experiência e conhecimento, caso lhes tenha sido fornecida supervisão ou instruções relativas à utilização do aparelho de forma segura e desde que compreendam os perigos envolvidos.
 - As crianças não devem brincar com o aparelho. A limpeza e manutenção pelo utilizador não deve ser realizada por crianças sem supervisão.

•w przypadku urządzenia wolnostojącego zamieszcza się ostrzeżenie: „To urządzenie chłodnicze nie jest przeznaczone do użytku jako urządzenie do zabudowy.”

Cuidados e limpeza

- Antes da manutenção, desligue o aparelho e retire a ficha da tomada elétrica.
- Não limpe o aparelho com objetos metálicos.
- Não use objetos afiados para remover o gelo do aparelho. Use um raspador plástico.”
- Examine regularmente o dreno no frigorífico para água descongelada. Se necessário, limpe o dreno. Se o dreno estiver bloqueado, a água será recolhida no fundo do aparelho.

Instalação

Importante! Para a ligação elétrica, siga atentamente as instruções disponíveis nos parágrafos específicos.

- Desempacote o aparelho e verifique se tem algum dano. Não ligue o aparelho se estiver danificado. Reporte os possíveis danos imediatamente no local onde fez a compra. Neste caso, guarde a embalagem.
- Recomendamos que aguarde, no mínimo, quatro horas até ligar o aparelho para deixar o óleo fluir de novo para o compressor.
- Verifique se existe circulação de ar adequada em redor do aparelho, para evitar sobreaquecimento. Para uma ventilação suficiente, siga as instruções adequadas na instalação.
- Sempre que possível, os espaçadores do produto devem ficar encostados à parede para evitar que toquem ou pressionem em peças quentes (compressor, condensador) e evitar possíveis queimaduras.
- O aparelho não deve estar localizado próximo de radiadores ou fogões.
- Certifique-se de que a tomada elétrica fica acessível depois da instalação do aparelho.
 - 1) O IT Triere é um compartimento para congelador.
 - 2) Se existir um compartimento de armazenamento de alimentos-frescos.

Serviços

- Qualquer trabalho elétrico necessário para manutenção do aparelho deve ser realizado por um eletricista qualificado ou por uma profissional competente.
- Este produto deve ser reparado por um técnico do Centro de Serviço e devem ser usadas apenas peças originais.

Poupança de energia

- Não coloque alimentos quentes no aparelho;
- Não coloque alimentos embalados muito juntos, pois isso impede a circulação do ar;
- Certifique-se de que os alimentos não tocam na parte de trás do(s) compartimento(s);
- Se faltar a eletricidade, não abra a(s) porta(s);
- Não abra as portas com frequência;
- Não mantenha as portas abertas durante muito tempo;
- Não ajuste o termóstato para temperaturas excessivas;
- Alguns acessórios, como gavetas, podem ser removidos para obter maior volume de armazenamento e reduzir o consumo de energia.

Proteção Ambiente

® Este aparelho não contém gases que podem danificar a camada de ozono, quer no circuito de refrigerante como nos materiais de isolamento. O aparelho não deve ser eliminado junto com o lixo e os resíduos urbanos. A espuma de isolamento contém gases inflamáveis; o aparelho deve ser eliminado de acordo com as regulamentações do aparelho e das autoridades locais. Evite danificar a unidade de arrefecimento, especialmente o comutador de calor. Os materiais usados neste aparelho assinalados com o símbolo A são recicláveis. O símbolo Kon no produto ou na sua embalagem indica que este produto não pode ser tratado como resíduo doméstico. Em vez disso, deve ser colocado num ponto de recolha apropriado para a reciclagem de aparelhos elétricos e eletrónicos. Ao assegurar que este produto é eliminado corretamente, ajuda a prevenir potenciais consequências negativas para o ambiente e para a saúde humana, que podem ser causadas pela eliminação incorreta deste produto. Para mais informações sobre a reciclagem deste produto, contacte o seu município local, o serviço de eliminação de resíduos domésticos ou o local onde adquiriu o produto.

Materiais de embalagem

Os materiais com o símbolo são recicláveis. Coloque as embalagens no contentor de recolha adequado para que sejam recicladas.

Eliminação de aparelhos velhos



Este aparelho está marcado de acordo com a Directiva europeia 2012/19/CE sobre Resíduos de Equipamento Eléctrico e Electrónico (DEEE).

Os DEEE contêm substâncias poluentes (que podem causar consequências negativas para o ambiente) e componentes básicos (que podem ser reutilizados). É importante que os DEEE sejam submetidos a tratamentos específicos, de maneira a remover e eliminar adequadamente todos os poluentes, e recuperar e reciclar todos os materiais.

Os indivíduos têm um papel importante ao assegurar que os DEEE não se tornam num problema ambiental, é essencial seguir algumas regras básicas:

Os DEEE não devem ser tratados como resíduos domésticos.

Os DEEE devem ser entregues nos pontos de recolha relevantes geridos pelo município ou por companhias registadas. Em muitos países, a recolha casa-a-casa, para DEEE de grandes dimensões, pode existir.

Em muitos países, ao comprar um novo aparelho, o antigo pode ser devolvido ao comerciante que tem de o recolher sem qualquer custo, um-para-um, desde que o equipamento seja de tipo equivalente e tenha as mesmas funções que o equipamento fornecido.

Conformidade

Ao colocar a marca **CE** neste produto, estamos a confirmar a conformidade com todos os requisitos de segurança, saúde e ambiente relevantes que são aplicáveis na legislação sobre este produto.

Economia de energia

Para uma melhor economia de energia sugerimos:

- A instalação do aparelho afastado de fontes de calor e sem estar exposto a luz solar direta num local bem ventilado.
- Evite colocar comida quente no frigorífico para evitar aumentar a temperatura interna e, portanto, causando o funcionamento contínuo do compressor.
- Não amontoe excessivamente os alimentos para garantir uma circulação adequada do ar.
- Descongele o aparelho caso tenha gelo para facilitar a transferência do frio.
- Em caso de falha de energia eléctrica, é recomendado que mantenha a porta do frigorífico fechada.
- Em caso de falha de energia eléctrica, é recomendado que mantenha a porta do frigorífico fechada.
- Abra ou mantenha as portas do aparelho abertas o mínimo possível.
- Evite ajustar o termostato para temperaturas demasiado frias.
- Remova o pó presente na traseira do aparelho.

Visão geral

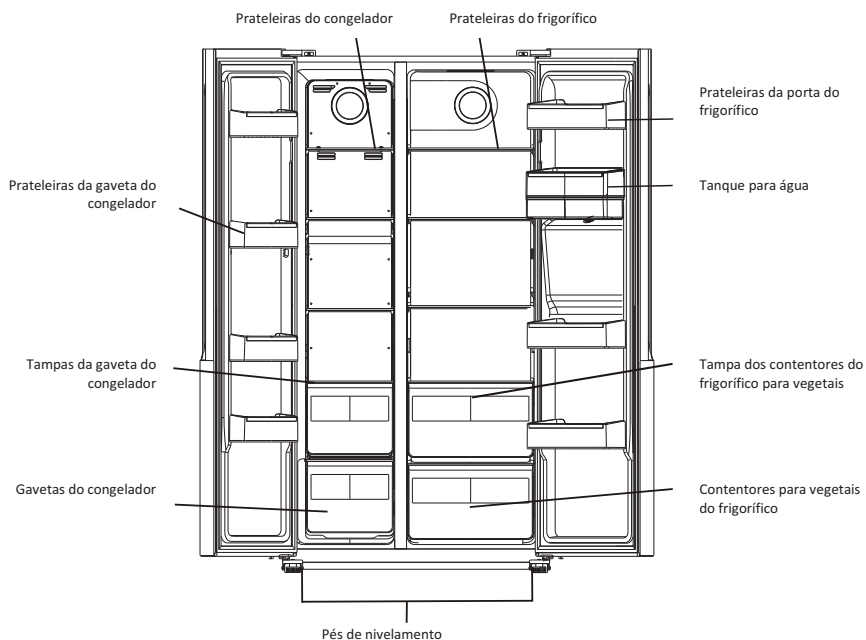
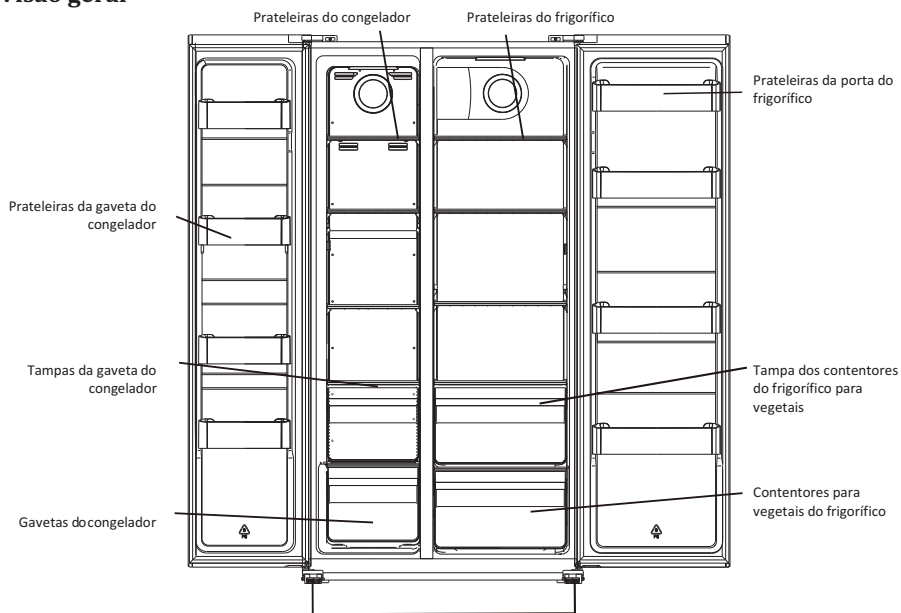

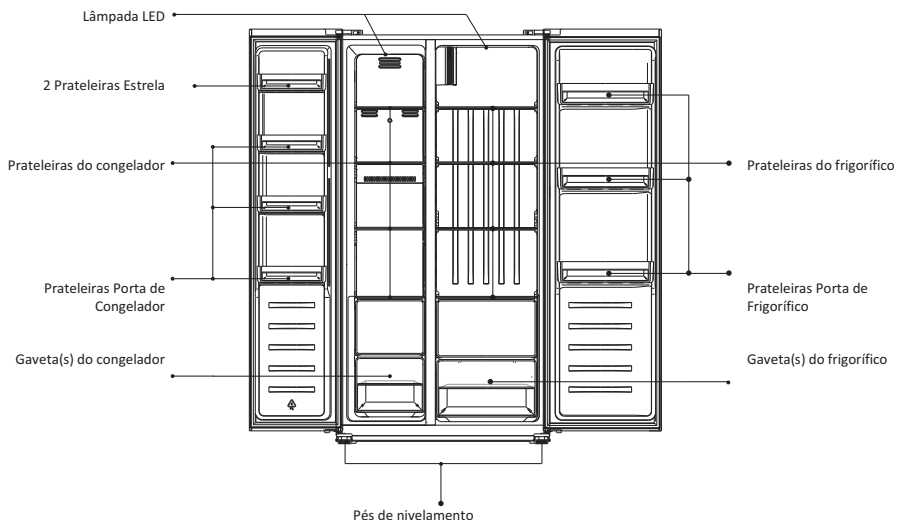

Najbardziej energooszczędna konfiguracja wymaga umieszczenia szuflad, pudełek na żywność i półek w produkcji, patrz powyższe rysunki.

Nota: A imagem acima é apenas referência. O aparelho pode ser diferente.

Retirar as portas

Ferramenta requerida: Chave de fenda Philips!
Chave de fenda com 5% de latão

- Certifique-se de que a unidade está desligada e vazia.
- Para retirar a porta, é necessário inclinar a unidade para trás. Deve colocar a unidade sobre algo sólido para que não escorregue durante o processo de remoção da porta.
- Todas as peças removidas devem ser guardadas para reinstalar a porta.
- Não coloque a unidade sobre uma superfície plana, pois isso pode danificar o sistema de refrigeração.
- É recomendado que, durante a montagem, a unidade seja manuseada por 2 pessoas.

1. Desaparafuse a tampa da dobradiça com a chave de fenda Phillips.

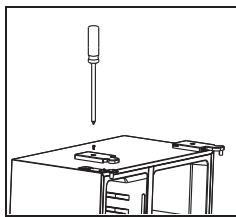

2. Desligue os arneses.

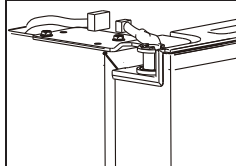

- Desaperte a dobradiça superior.

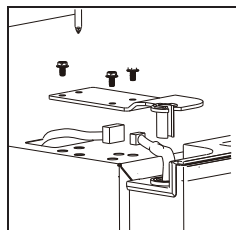

- Levante a porta e coloque-a sobre uma superfície macia. De seguida, proceda da mesma forma para remover a outra porta.

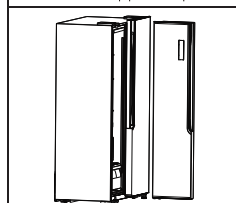

- -Desaperte as dobradiças inferiores.

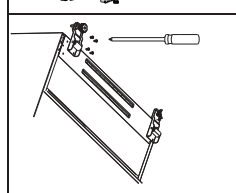

”. Depois do aparelho estar posicionado, instale as portas pelo processo inverso.

Requisitos de espaço

- Seleccione um local sem exposição direta à luz solar;
- Seleccione um local com espaço suficiente para que as portas do frigorífico abram facilmente;
- Seleccione um local com o piso nivelado (ou quase nivelado);
- Deixe espaço suficiente para instalar o frigorífico sobre uma superfície plana;
Durante a instalação, deixe espaço para a direita, esquerda, parte de trás e superior. Isto irá ajudar a reduzir o consumo de energia e a reduzir as suas contas de energia elétrica.

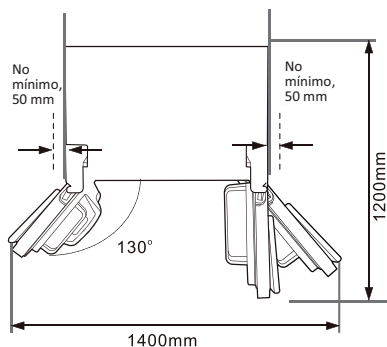
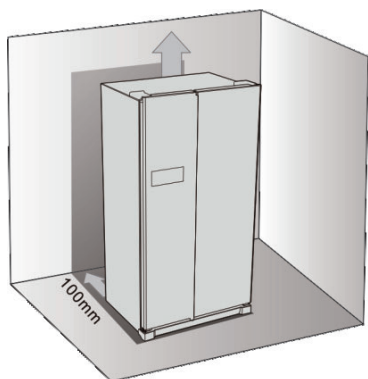

Nivelar o frigorífico

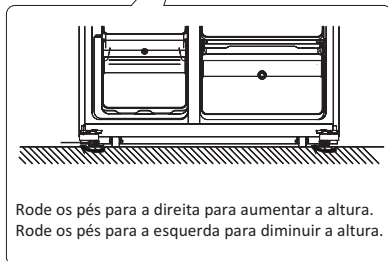
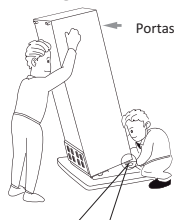

Posicionamento

Instale este aparelho no local onde a temperatura ambiente corresponda à classe de temperatura indicada na chapa de características do aparelho:

- rozszerzona umiarkowana (SN): dodaje się ostrzeżenie: „Urządzenie chłodnicze jest przeznaczone do użytku w temperaturze otoczenia mieszczącej się w zakresie od 10 °C do 32 °C”,
- umiarkowana: dodaje się ostrzeżenie (N): „Urządzenie chłodnicze jest przeznaczone do użytku w temperaturze otoczenia mieszczącej się w zakresie od 16 °C do 32 °C”,
- subtropikalna: dodaje się ostrzeżenie (ST): „Urządzenie chłodnicze jest przeznaczone do użytku w temperaturze otoczenia mieszczącej się w zakresie od 16 °C do 38 °C”,
- tropikalna: dodaje się ostrzeżenie (T): „Urządzenie chłodnicze jest przeznaczone do użytku w temperaturze otoczenia mieszczącej się w zakresie od 16 °C do 43 °C”;

Localização

O aparelho deve ser instalado afastado de fontes de calor como radiadores, caldeiras, luz solar direta, etc. Confirme se o ar pode circular livremente em torno de toda a estrutura do aparelho. Para garantir o melhor desempenho, se o aparelho for colocado por baixo de uma estrutura saliente, a distância mínima entre o topo da estrutura e a parede deve ser, pelo menos, 100 mm. Idealmente, no entanto, o aparelho não deve ser colocado por baixo de estruturas suspensas. O nivelamento preciso é assegurado por um ou dois pés ajustáveis na base do aparelho.

AVISO: Deve ser possível desligar o aparelho da rede de alimentação; a tomada elétrica deve ser ficar acessível após a instalação.

Ligação elétrica

Antes de ligar o aparelho, confirme se a tensão e a frequência correspondem às indicadas na chapa de características. O aparelho deve ser ligado à terra. A ficha do cabo de alimentação elétrica é fornecida com um contacto para este propósito.

Uso diário

Usar o Painel de Controlo

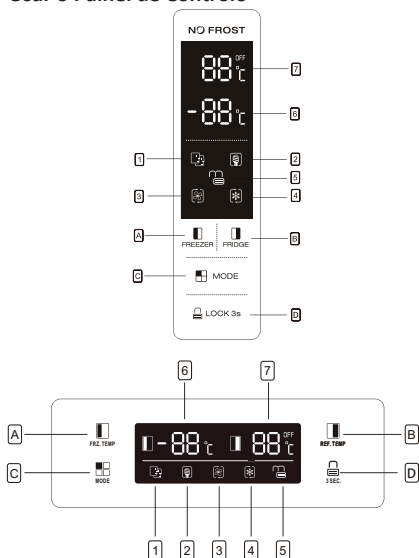

Botões

- A** Pressione para ajustar a temperatura do compartimento do congelador (lado esquerdo) de 14 °C a 2 °C!
- B** Pressione para ajustar a temperatura do compartimento frigorífico (lado direito) de 2 °C a 22 °C! Se selecionado o compartimento frigorífico deve ser desligado!
- C** Pressione para selecionar o modo de execução em **SMART*ECO*SUPERCOOL !** e ***SUPERFREEZ !** e "USER'S SETTING" (no visor)!
- D** Pressione 3 SEG. Mantenha pressionado durante 3 segundos para bloquear outros botões! Mantenha pressionado durante 1 segundo para bloquear outros botões!

Visor

- 1** Modo SMART o frigorífico ajusta a temperatura dos dois compartimentos automaticamente de acordo com a temperatura interna e a temperatura ambiente!
- 2** Modo ECO o frigorífico funciona na configuração de consumo mais baixa!
- 3** Modo SUPERCOOL refrigera o compartimento do frigorífico à temperatura mais baixa! 2 Horas! Configuração da temperatura antes do modo super ser automaticamente reposto!
- 4** Modo SUPERFREEZ congela o compartimento do congelador à temperatura mais baixa! 6 Horas! Configuração da temperatura antes do modo super ser automaticamente reposto!
- 5** **LOC**
- 6** Exibe a temperatura definida do compartimento congelador!
- 7** Exibe a temperatura definida do compartimento frigorífico!

Utilizar o Dispensador de Água (se presente).

Antes de usar o dispensador de água pela primeira vez, retire e limpe o tanque de água que se encontra no interior do frigorífico.

1. Levante e retire o suporte do tanque primeiro e depois o tanque de água com a tampa. Retire a tampa para lavar e limpar juntamente com o tanque.

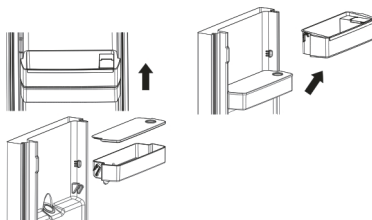

2. Após a limpeza, reposicione o tanque de água, a tampa e o suporte do tanque, conforme descrito abaixo.

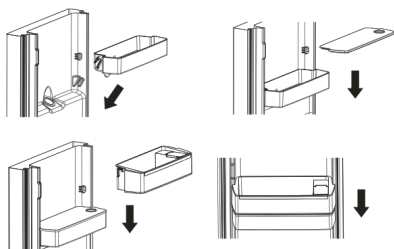

3. Limpe a bandeja do dispensador no exterior da porta do frigorífico.

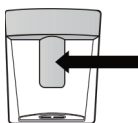

Encher o tanque de água

1. Abra a tampa pequena

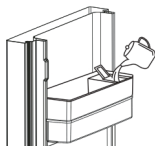

2. Encha o tanque com água potável até à linha dos 3 L.



3. Feche a tampa pequena na tampa

Dispensador

Para dispensar água, empurre a patilha do dispensador suavemente, usando um copo ou recipiente. Para parar o fluxo de água, retire o copo da bandeja do dispensador.

Alarme de porta aberta

Se uma porta ficar aberta durante 9 segundos o alarme toca até que a porta seja fechada!

| Modo | Luz indicadora | Visor de temperatura do congelador | Visor de temperatura do frigorífico |
|--------------------|----------------|--|-------------------------------------|
| SMART | | O visor de temperatura do frigorífico muda de acordo com a temperatura ambiente (ver a tabela abaixo). | |
| ECO | | -15 °C | +8 °C |
| Super refrigeração | | Sem alteração | +2 °C |
| Super Congelação | | -25 °C | Sem alteração |

NOTAS:

Modo ECO: Selecione este modo quando quiser poupar energia.

Modo supercooling Este modo permite que arrefeça alimentos rapidamente e será desativado automaticamente após 2,5 horas de operação.

Modo super freeze Este modo permite congelar alimentos rapidamente e será desativado automaticamente após 50 horas de operação.

Alarme de porta aberta

Quando uma porta é deixada aberta ou não fica bem fechada durante cerca de 90 segundos, o aparelho emite um alarme. Depois de fechar a porta do frigorífico e o alarme irá parar. Se a porta não estiver bem fechada, o alarme soa a cada 35 segundos até as portas estarem bem fechadas. Se as portas estiverem abertas durante 10 minutos contínuos sem fechar, a luz interna do LED desliga-se automaticamente.

Bloqueio de segurança para as crianças

Esta função foi desenhada para impedir que crianças operem o aparelho.

- Para ativar a função, mantenha LOCK 3s pressionada durante cerca de 3 segundos. A luz indicadora de bloqueio LOCK 3s acende indicando que a função de bloqueio de segurança está ativada.
- Para desativar a função, mantenha LOCK 3s pressionada durante alguns segundos. Para desbloquear a luz indicadora BH acende indicando que a função de bloqueio de segurança está desativada.

Primeira utilização

Limpeza do interior

Antes de usar o aparelho pela primeira vez, lave o seu interior e todos os acessórios internos com água morna e um detergente neutro para remover o odor típico de um produto novo e seque cuidadosamente.

Importante! Não use detergentes ou produtos abrasivos, porque pode danificar o acabamento.

Congelar alimentos frescos

- O compartimento congelador é adequado para congelar alimentos frescos e para guardar alimentos congelados e ultracongelados durante muito tempo.
 - Coloque os alimentos frescos no compartimento inferior.
 - A quantidade máxima de alimentos que pode ser congelada em 24 horas está indicada na chapa de características.
 - O processo de congelação demora 24 horas: durante este período não coloque outros alimentos no congelador.
 - Guardar alimentos congelados
- Numa primeira utilização ou após um período em que esteve fora de serviço. Antes de colocar o produto no compartimento, deixe o aparelho funcionar durante, pelo menos, 2 horas na definição mais elevada.

Importante! No caso de descongelação acidental devida a, por exemplo, falha de corrente elétrica durante um período de tempo superior ao indicado na tabela de características técnicas os alimentos descongelados devem ser consumidos rapidamente ou cozinhados imediatamente (depois de cozinhados).

Descongelação

Dependendo do tempo disponível para esta operação, antes de usados, os alimentos ultracongelados ou congelados, podem ser descongelados no compartimento do frigorífico ou à temperatura ambiente.

Os pedaços pequenos podem até ser cozinhados congelados, diretamente do congelador; neste caso, a cozedura irá demorar mais tempo.

Cubos de gelo

Este aparelho pode ser equipado com um ou mais tabuleiros para a produção de cubos de gelo.

Umeiećić żywność w różnych komorach, zgodnie z informacjami w poniższej tabeli

| Komory chłodziarki | Rodzaj żywności |
|---|--|
| Drzwiczki lub półki na drzwiczkach komory lodówki | •Żywność zawierająca konserwanty naturalne, na przykład dzemy, soki, napoje, przyprawy. •Nie przechowywać żywności łatwo psującej się. |
| Szufflada na owoce i warzywa (szufflada na surówki) | •Owoce, ziola i warzywa należy umieścić osobno w szuffladzie na owoce i warzywa. •Nie przechowywać w chłodzarce bananów, cebuli, ziemniaków ani czosnku. |
| Środkowa półka lodówki | •Produkty mleczne, jaja |
| Górna półka lodówki | •Żywność niewymagająca gotowania, na przykład dania gotowe, wędliny, pozostałości. |
| Szufflady/tacka zamrażarki | •Żywność do długotrwałego przechowywania •Dolna szufflada na surowe mięso, drób, ryby. •Środkowa szufflada na mrożone warzywa i frytki. •Górna tacka na lody, mrożone owoce, mrożone wypieki. |

| Zalecenia dotyczące ustawiania temperatury | |
|---|---|
| Temperatura otoczenia | Ustawienie temperatury |
|  | |
| Lato Standardowe warunki Zimowy | Komora zamrażarki Ustawienie *number* -18 °C |
| | Komora lodówki Ustawienie *number* 4 °C |

- Powyższe informacje stanowią zalecenia dla użytkowników dotyczące ustawiania temperatury.

•Zaleca się ustawienie temperatury w komorze chłodziarki na 4°C oraz, jeśli to możliwe, na -18°C w komorze zamrażarki.

•W przypadku większości rodzajów żywności najdłuższy czas przechowywania w komorze chłodziarki jest osiągnięty przy niższych temperaturach. Ponieważ niektóre specyficzne produkty (takie jak świeże owoce i warzywa) w przypadku mniejszych temperatur mogą się zepsuć, zaleca się przechowywanie ich w szuffladach, o ile są obecne. Jeśli ich nie przewidziano, należy pozostawić średnie ustawienie termostatu.

•W przypadku żywności mrożonej należy zapoznać się z czasem przechowywania podanym na opakowaniu żywności. Czas przechowywania jest osiągnięty zawsze, gdy ustawienie uwzględni temperaturę odniesienia komory (komora z jedną gwiazdką -6°C, z dwoma gwiazdkami -12°C, z trzema gwiazdkami -18°C).

Acessórios

Prateleiras amovíveis

As paredes do frigorífico apresentam diversas ranhuras para que as prateleiras possam ser posicionadas com pretendo.

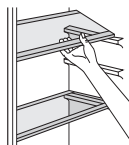

Posicionamento das prateleiras da porta

Para permitir o armazenamento de embalagens de alimentos de diversos tamanhos, as prateleiras da porta podem ser colocadas a diferentes alturas. Para fazer os ajustes, proceda da seguinte forma: puxe gradualmente a prateleira no sentido das setas até sair e reposicione como requerido.

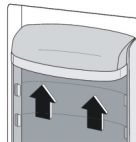

Indicações úteis e dicas

Indicações para congelar

Para ajudar a aproveitar ao máximo o processo de congelação, encontra abaixo algumas informações importantes:

- A quantidade máxima de alimentos que pode ser congelada em 24 horas está indicada na chapa de características.
- O processo de congelação demora 24 horas. Não devem ser colocados outros alimentos no congelador durante este período;
- Congele apenas alimentos de boa qualidade, frescos e bem limpos;
- Prepare alimentos em pequenas porções para que sejam congelados rápida e completamente e para ser possível descongelar posteriormente apenas a quantidade de que necessita;
- Embrulhe os alimentos em papel de alumínio e assegure-se de que as embalagens são herméticas;
- Não deixe que alimentos frescos e descongelados toquem em alimentos que já se encontrem congelados, para evitar o aumento da temperatura nestes últimos;
- Os alimentos magros congelam melhor do que os alimentos com gordura e o sal reduz o tempo de conservação dos alimentos;
- Os cubos de gelo, se consumidos imediatamente após a remoção do compartimento congelador, poderão causar queimaduras.
- É recomendada a colocação da data de congelação em cada embalagem individual para que os alimentos possam ser consumidos de acordo com essa informação;
- É recomendada a colocação da data de congelação em cada embalagem individual para que os alimentos possam ser consumidos de acordo com essa informação.

Informações para conservação de alimentos congelados

Para obter o melhor desempenho deste equipamento, deve:

- Assegurar-se de que os alimentos comprados congelados foram conservados corretamente pelo comerciante;
- Assegurar-se de que os alimentos comprados congelados são colocados rapidamente de volta no congelador;
- Não abra a porta frequentemente nem a deixe aberta exceto quando for absolutamente necessário;
- Depois de descongelado, o alimento deteriora-se rapidamente e não pode ser congelado novamente;
- Não exceda o período de armazenamento indicado pelo fabricante do alimento.

Indicações para refrigeração de alimentos frescos

Para obter o melhor desempenho:

- Não guarde alimentos quentes ou líquidos que evaporam no equipamento.
- Tape ou envolva os alimentos, especialmente se tiverem um sabor forte.

Indicações para refrigeração

Dicas úteis:

- Envolva e coloque em sacos de polietileno e coloque nas prateleiras de vidro por cima da gaveta dos vegetais.
- Por segurança, guarde dessa forma apenas um ou dois dias no máximo.
- Alimentos cozinhados, pratos frios etc. devem ser cobertos e podem ser colocados em qualquer prateleira.
- Frutas e legumes: devem ser cuidadosamente limpos e colocados nas gavetas especiais.
- Manteiga e queijo: devem ser colocados em recipientes herméticos especiais ou embrulhados em papel alumínio ou sacos de polietileno para impedir ao máximo a entrada de ar.
- Garrafa de leite: devem ter uma tampa e devem ser guardadas nas prateleiras da porta
- Bananas, batatas, cebolas e alho, se não estiverem embalados, não devem ser guardados no frigorífico.

Limpeza

Por motivos de higiene, o interior do aparelho, incluindo os acessórios interiores, deve ser limpo regularmente.



Cuidado! O aparelho não pode estar ligado à corrente elétrica durante a limpeza. Antes de limpar, desligue o aparelho da corrente elétrica retirando a ficha da tomada, ou desligue o disjuntor ou fusível dedicado. Nunca limpe o aparelho com um equipamento de limpeza a vapor. A humidade pode acumular-se nos componentes elétricos e provocar um choque elétrico! Os vapores quentes podem danificar as partes em plástico. O aparelho deve estar seco quando for ligado novamente à corrente elétrica.

Importante! Os óleos etéreos e solventes orgânicos podem atacar partes plásticas, p. ex. sumo de limão ou de laranja, casca de laranja, ácido butírico, produtos de limpeza com ácido acético.

- Não deixe que estas substâncias entrem em contacto com as partes do aparelho.
- Não use produtos de limpeza abrasivos.
- Retire todos os alimentos do congelador. Guarde-os num local fresco e bem coberto.
- Desligue o aparelho da corrente elétrica retirando a ficha da tomada, ou desligue o disjuntor ou fusível dedicado.
- Limpe o aparelho e os acessórios interiores com um pano e água morna. De seguida enxague com água limpa e seque.
- Depois de seco, volte a ligar o aparelho à corrente elétrica.

Resolução de problemas



Cuidado! Antes de tentar solucionar um problema, desligue da corrente elétrica. Apenas um electricista qualificado ou um profissional qualificado pode tentar reparar o aparelho ou resolver problemas que não se encontrem listados neste manual.

Importante! Podem ouvir-se alguns sons durante a utilização diária (compressor, circulação de refrigerante).

| Problema | Possíveis causas | Solução |
|--|---|--|
| O aparelho não funciona | A ficha de alimentação não está ligada ou está solta | Insira a ficha na tomada corretamente. |
| | Fusível queimado ou defeituoso | Verifique o fusível e substitua, se necessário. |
| | A tomada está avariada | As avarias principais devem ser reparadas por um electricista. |
| O aparelho congela ou refrigera demasiado | A temperatura está muito baixa ou o aparelho funciona na configuração SUPER. | Rode o botão da temperatura para uma configuração mais quente. |
| Os alimentos não ficam suficientemente congelados. | A temperatura não está corretamente ajustada. | Consulte a secção inicial de Ajuste de Temperatura. |
| | A porta esteve aberta durante um período longo de tempo. | Abra a porta apenas o tempo e as vezes estritamente necessárias. |
| | Foi colocada uma grande quantidade de alimentos quentes no aparelho nas últimas 24 horas. | Rode o botão da temperatura para uma configuração mais fria. |
| | O aparelho está próximo de uma fonte de calor. | Consulte a secção inicial sobre o Local de Instalação. |

| Problema | Possíveis causas | Solução |
|---|--|--|
| Acumulação de gelo no vedante da porta. | O vedante da porta não é hermético. | Aqueça cuidadosamente as secções com fuga no vedante da porta com um secador de cabelo (num ambiente frio). Ao mesmo tempo, manuseie o vedante da porta aquecido com a mão, para que encaixe corretamente. |
| Ruidos estranhos | O aparelho não está nivelado. | Reajuste os pés. |
| | O aparelho toca na parede ou em outros objetos. | Afaste ligeiramente o aparelho. |
| Os painéis estão quentes | Um componente, e. um tubo, na parte de trás do aparelho, toca em outra parte do aparelho ou na parede. | Se necessário, afaste cuidadosamente o componente. |
| | É normal! Não é possível tocar nos painéis laterais | Se for necessário tocar nos painéis laterais, faça-o com cuidado! |

Se ocorrer novamente, entre em contacto com o Centro de Serviço.

Estes dados são necessários para o ajudar rápida e corretamente. Anote os dados necessários aqui, consulte a chapa de características.

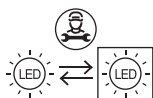

Fonte de luz (apenas LED)
substituível por um profissional

Este produto contém uma fonte de luz com classe de eficiência energética G.

GWARANCJI

Minimalny okres gwarancji: Kraje UE – 2 lata, Turcja – 3 lata, Wielka Brytania – rok, Rosja – rok, Szwecja

– 3 lata, Serbia – 2 lata, Norwegia – 5 lat, Maroko – rok, Algieria – 6 miesięcy, Tunezja – gwarancja prawna nie jest wymagana.

DOSTĘPNOŚĆ CZĘŚCI ZAMIENNYCH

Termostaty, czujniki temperatury, płytki obwodów drukowanych przez okres co najmniej siedmiu lat od wprowadzenia do obrotu ostatniego egzemplarza danego modelu

klamki, zawiasy do drzwi, tace i koszyki przez okres co najmniej siedmiu lat oraz uszczelki drzwiowe przez okres co najmniej 10 lat od wprowadzenia do obrotu ostatniego egzemplarza danego modelu.

Więcej informacji na temat produktu można znaleźć na stronie <https://eprel.ec.europa.eu/> lub zeskanować QR na etykiecie energetycznej dostarczonej z urządzeniem

Aby skontaktować się z pomocą techniczną, odwiedź naszą stronę internetową: <https://corporate.haier-europe.com/en/>. W sekcji „website” wybierz markę swojego produktu i swój kraj. Zostaniesz przekierowany na konkretną stronę internetową, na której znajdziesz numer telefonu i formularz do kontaktu z pomocą techniczną.

Parte Más Fría Del Frigorífico

O símbolo abaixo indica a localização da área mais fria no frigorífico. Esta área é indicada perto do ventilador e na parte superior pelo símbolo ou pela prateleira posicionada na mesma altura.



Para garantir a temperatura nesta área, garantir que a posição desta prateleira não é alterada.

INSTALAÇÃO DO INDICADOR DE TEMPERATURA

Para o ajudar a configurar o seu frigorífico corretamente, este está equipado com um indicador de temperatura que irá monitorizar a temperatura média na parte mais fria. AVISO: Este indicador destina-se apenas a ser utilizado com o seu frigorífico. Certifique-se de que não o utiliza noutra frigorífico (a área mais fria será diferente), ou para qualquer outra finalidade.

Verificar a temperatura na área mais fria. Uma vez instalado o indicador de temperatura, pode verificar regularmente se a temperatura na área mais fria está correta. Se necessário, regule

O termóstato tal como descrito acima. A temperatura no interior do frigorífico é influenciada por vários fatores, como a temperatura ambiente, a quantidade de alimentos armazenados e com que frequência a porta é aberta. Tenha estes fatores em conta ao definir a temperatura.

Para garantir que os alimentos no seu frigorífico estão bem preservados, especialmente na parte mais fria, certifique-se de que o indicador de temperatura exibe 'OK'.



Se 'OK' não for exibido, a temperatura nessa parte está demasiado alta. Ajuste o termóstato para uma posição superior. Aguarde pelo menos 12 horas antes de voltar a regular o termóstato. Após a colocação de alimentos frescos no interior do aparelho ou após abertura repetida (ou prolongada) da porta, é normal que a indicação 'OK' não seja exibida no indicador de temperatura.

| | |
|--|------------|
| Содержание | |
| Требования по технике безопасности | 105 |
| Очистка и уход | 109 |
| Утилизация устаревшего устройства | 110 |
| Соответствие | 110 |
| Энергосбережение | 110 |
| Обзор | 111 |
| Снятие дверей | 112 |
| Требования по пространству | 113 |
| Выравнивание холодильника | 113 |
| Регулирование положения | 113 |
| Использование диспенсера для воды (при наличии) | 114 |
| ПРИМЕЧАНИЯ | 115 |
| Заморозка свежих продуктов | 115 |
| Размораживание | 116 |
| Форма для льда | 116 |
| Принадлежности | 116 |
| Полезные советы и подсказки | 116 |
| Очистка | 117 |
| Поиск и устранение неисправностей | 117 |

Благодарим Вас за покупку данного изделия. Перед тем как начать пользоваться холодильником-морозильником (далее по тексту холодильником) внимательно прочтите данную инструкцию по эксплуатации. Это позволит Вам добиться его оптимальной работы. Сохраните всю документацию для последующего ее использования или в случае передачи другому владельцу.

Данное изделие предназначено только для бытовых и подобных им применений, таких как:

- установка в кухонных помещениях для персонала в магазинах, офисах, и других кухонных помещениях;
- установка в номерах отелей, мотелей и других жилых помещениях
- установка в гостиницах типа "ночлег и завтрак"
- для обслуживания питанием, но не для розничной торговли продуктами

Данное изделие должно использоваться только для хранения продуктов питания в бытовых условиях в соответствии с настоящей инструкцией. Любые другие применения данного изделия рассматриваются как опасные, и производитель не несет ответственности за возможные потери.

Также рекомендуется обратить внимание на условия гарантии.

ВНИМАНИЕ! Изготовитель не несет ответственности (в том числе и в гарантийный период) за дефекты и повреждения изделия, возникшие вследствие нарушения условий эксплуатации или его хранения либо действий непреодолимой силы (пожар, стихийные бедствия).

Проверьте отсутствие повреждений холодильника при транспортировке. При их обнаружении звоните в ближайший Уполномоченный Сервисный Центр.

Требования по технике безопасности

Холодильник содержит газообразный хладагент (R600a: изобутан) и теплоизолирующий вспениватель (циклопентан) с высокой совместимостью

с окружающей средой, которые однако, являются горючими. Для предотвращения возникновения опасных ситуаций рекомендуется соблюдать следующие правила:

- **Никогда не включайте холодильник с признаками повреждения; если у вас возникли сомнения в исправности изделия, обратитесь в сервисный центр.**
- **Перед выполнением любых операций следует отсоединить сетевой шнур от электрической розетки.**
- **Холодильная система, расположенная внутри и на задней стенке холодильника, содержит хладагент. Следовательно, необходимо соблюдать осторожность, чтобы не повредить трубки холодильной системы холодильника.**
- **Если в холодильной системе холодильника обнаружена течь, не дотрагивайтесь до**

электрической розетки и не используйте поблизости открытое пламя. Откройте окно и проветрите помещение. Затем обратитесь за помощью в сервисный центр.

- **Не удаляйте выросший в холодильнике лед ножом или другим острым предметом. При этом может быть поврежден контур хладагента, выход которого из системы может привести к возникновению пожара, или может повредить ваши глаза.**
- **Не устанавливайте электроприбор во влажных, загрязненных маслом, и в замусоренных местах, а также не допускайте попадания на него прямых солнечных лучей и воды.**
- **Не устанавливайте электроприбор вблизи нагревателей или рядом с горючими материалами.**
- **Не пользуйтесь удлинительными шнурами и переходниками.**

- Не натягивайте и не перегибайте слишком сильно сетевой шнур, и не дотрагивайтесь до вилки сетевого шнура мокрыми руками.
- Не пользуйтесь поврежденным сетевым шнуром и сетевым шнуром с поврежденной вилкой; это может привести к поражению электрическим током, или к пожару.
- Вилка сетевого шнура должна быть чистой, наличие пыли на вилке сетевого шнура может привести к пожару.
- Не пользуйтесь механическими устройствами и другим оборудованием для ускорения процесса размораживания холодильника.
- При размораживании холодильника запрещается использовать открытое пламя и электрооборудование, такое как: электронагреватели, пароочистители, свечи, масляные лампы, и подобные им устройства.
- Не пользуйтесь вблизи холодильника горючими спреями, например краской в аэрозольной упаковке. Это может привести к пожару или взрыву.
- Не пользуйтесь электроприборами в отделениях для хранения пищи, если они не рекомендованы для такого использования производителем.
- Не храните в холодильнике горючие и легковоспламеняющиеся вещества, такие как: эфир, бензин, сжиженный нефтяной газ, газообразный пропан, емкости с аэрозольными спреями, клеи, чистый алкоголь. Это может привести к взрыву.
- Не храните в холодильнике медикаменты и материалы для научных исследований.
- При хранении материалов,

для которых требуется строгий контроль их температуры, имеется опасность, что произойдет химическое разложение таких материалов, и может произойти неконтролируемая химическая реакция, что может создать риски.

- Вентиляционные отверстия в корпусе холодильника и внутри него не должны загоразживаться.
- Не ставьте сверху на холодильник контейнеры и сосуды с водой.
- Не пытайтесь выполнить ремонт данного холодильника самостоятельно. Все ремонты должны выполняться квалифицированным персоналом сервисной службы.
- Данный бытовой электроприбор не предназначен для использования лицами (включая детей) с нарушенными

физическими или умственными способностями, а также лицами, не обладающими достаточным опытом и знаниями. Использование электроприбора такими лицами допускается только под присмотром лица, которое изучило руководство по эксплуатации электроприбора, и которое несет ответственность за их безопасность.

- Не позволяйте детям играть поблизости от электроприбора, чтобы обеспечить их безопасность.
- Запрещается контакт задней стенки (решетки конденсатора) с гибким газовым металлорукавом, используемым для подключения газовой плиты.
- Система вентиляции в помещении, в котором установлен холодильник, должна быть исправна.
- Запрещается изменение конструкции

холодильника. Все ремонт должны выполняться квалифицированным персоналом, уполномоченным производителем на гарантийный ремонт

Очистка и уход

- Перед выполнением работ по обслуживанию отключите прибор и выньте вилку из сетевой розетки.
- Не используйте металлические предметы для очистки прибора.
- Не используйте острые предметы для удаления инея с прибора. Пользуйтесь пластиковым скребком.
- Регулярно осматривайте слив холодильника на наличие оттаявшей воды. При необходимости очищайте слив. Если слив закупорен, вода будет собираться в нижней части прибора.

Установка

- Важно!** При выполнении электрических соединений строго следуйте инструкциям, приведенным в соответствующих разделах.
- Распакуйте прибор и осмотрите его на наличие повреждений. Не подсоединяйте прибор к сети при наличии видимых повреждений. Незамедлительно сообщите об обнаруженных повреждениях продавцу. В этом случае необходимо сохранить упаковку.
 - Рекомендуется подождать не менее четырех часов, прежде чем подсоединять прибор к сети. Этого времени достаточно, чтобы масло перетекло в компрессор.
 - Вокруг прибора необходимо обеспечить достаточную циркуляцию воздуха, в противном случае прибор будет перегреваться. Для обеспечения достаточной вентиляции следуйте инструкциям по монтажу.
 - По мере возможности ограничители прибора должны касаться стены, чтобы исключить вероятность прикосновения к горячим частям (компрессору, конденсатору) и избежать ожогов.
 - Нельзя ставить прибор рядом с радиаторами или плитами.

- Убедитесь, что рядом с местом установки есть удобная сетевая розетка.
 - 1) При наличии морозильной камеры.
 - 2) При наличии зоны свежести.

Обслуживание

- Все работы, связанные с обслуживанием электрических компонентов, должны выполняться квалифицированным электриком или компетентным специалистом.
- Обслуживанием прибора должен заниматься уполномоченный сервисный центр с использованием только оригинальных запасных частей.

Экономия электроэнергии

- Не кладите горячие продукты в прибор.
- Не кладите продукты рядом друг с другом, так как это препятствует циркуляции воздуха.
- Продукты не должны касаться задней стенки отсека.
- В случае отключения электричества, не открывайте дверь.
- Не открывайте дверь слишком часто.
- Не держите дверь открытой слишком долго.
- Не устанавливайте термостат на чрезмерно низкую температуру.
- Некоторые детали, такие как ящики, можно вынуть, чтобы увеличить объем для хранения и снизить расход энергии.

Защита окружающей среды

- ® Данный прибор не содержит газов, которые способствуют разрушению озонового слоя, ни в контуре охлаждения, ни в изоляционных материалах. Не следует утилизировать прибор вместе с обычными бытовыми отходами. Изоляционная пена содержит горючие газы. Прибор следует утилизировать в соответствии с нормами, установленными местными органами власти. Старайтесь не повредить блок охлаждения, особенно теплообменник. Материалы, использованные при изготовлении данного прибора, относятся к категории А и являются перерабатываемыми.
- Символ на этикетке или его упаковку указывает на то, что данный материал нельзя смешивать с обычными бытовыми отходами. Их следует доставить в пункт сбора использованного электрического и электронного оборудования для утилизации. При правильной утилизации данного прибора вы помогаете предотвратить негативные последствия для окружающей среды и здоровья людей, возможные при нарушении правил утилизации отходов. За более подробной

информацией по утилизации данного прибора следует обращаться в органы местного управления, в местную службу утилизации бытовых отходов, или в магазин, где вы приобрели данное изделие.

Упаковочные материалы

Материалы, обозначенные соответствующим символом, подлежат переработке. Поместите упаковку в приемлемый контейнер для утилизации.

Утилизация устаревшего устройства



Данное устройство имеет маркировку соответствия требованиям Европейской директивы 2012/19/ЕС по утилизации электронного и электрического оборудования (WEEE).

Указанные требования по утилизации электронного и электрического оборудования касаются как загрязняющих веществ (способных вызвать нежелательные последствия для окружающей среды), так и основных узлов (которые могут быть переработаны). Очень важно, чтобы отходы электрического и электронного оборудования были подвергнуты специальным процедурам для правильного удаления и утилизации всех загрязняющих веществ, восстановления и переработки всех материалов.

Физические лица могут играть важную роль в обеспечении экологической безопасности утилизируемого электрического и электронного оборудования; важно придерживаться некоторых основных правил:

- С отходами электрического и электронного оборудования нельзя обращаться как с обычными бытовыми отходами.
- Отходы электрического и электронного оборудования должны сдаваться на специальные пункты сбора, находящиеся в управлении муниципальных или зарегистрированных компаний. В некоторых странах для сбора крупных отходов электрического и электронного оборудования предусмотрены выезды на дом.
- До выполнения утилизации изделия не повредите трубки, так как в них находится газообразный хладагент. При утилизации упаковочных материалов следуйте местным правилам.

В некоторых странах при покупке нового устройства старое может быть возвращено розничному продавцу, который должен бесплатно организовать его вывоз по принципу «одно-за-одно», при условии, что устройство имеет эквивалентный тип и те же функции, что и приобретенное устройство.

Соответствие

Знак **CE** на данном товаре подтверждает его соответствие всем Европейским требованиям по охране труда, окружающей среды и промышленной безопасности, которые предусмотрены законодательством для данного продукта.

Энергосбережение

Для повышения энергосбережения при работе холодильника рекомендуется:

- Устанавливать электроприбор подальше от источников тепла, недопускать попадания на него прямых солнечных лучей, а также устанавливать его в хорошо проветриваемом помещении.
- Не загружать в холодильник горячую пищу, чтобы избежать повышения температуры внутри холодильника, а, следовательно, продолжительной работы компрессора.
- Не загружать в холодильник слишком много продуктов, чтобы обеспечить внутри него нормальную циркуляцию воздуха.
- Размораживать холодильник, если внутри него образовался лед (см. Размораживание). Это необходимо для облегчения переноса холода.
- В случае нарушения электроснабжения желательно держать дверцу холодильника закрытой.
- Открывать или держать дверцу холодильника открытой как можно меньше.
- Избегать установки термостата на слишком низкую температуру.
- Удалять пыль, скопившуюся на задней стенке холодильника (см. Чистка).
- Следите за тем, чтобы уплотнительная резина на дверях холодильника оставалась чистой и плотно прилегала к корпусу при закрытии, это позволит избежать утечки холодного воздуха.
- Замороженные продукты следует размораживать в холодильной камере, так как их холод снижает потребление электроэнергии холодильника.

Обзор

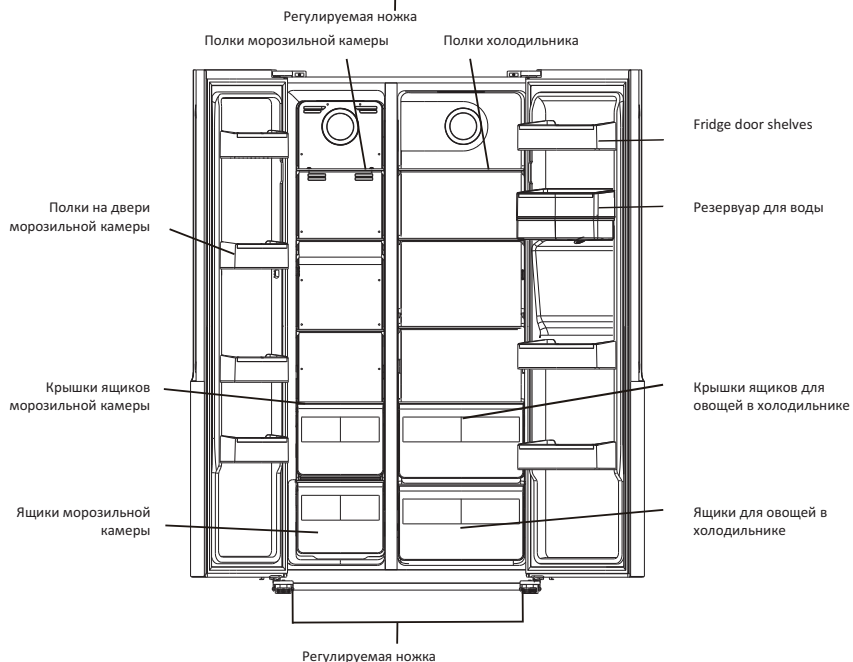
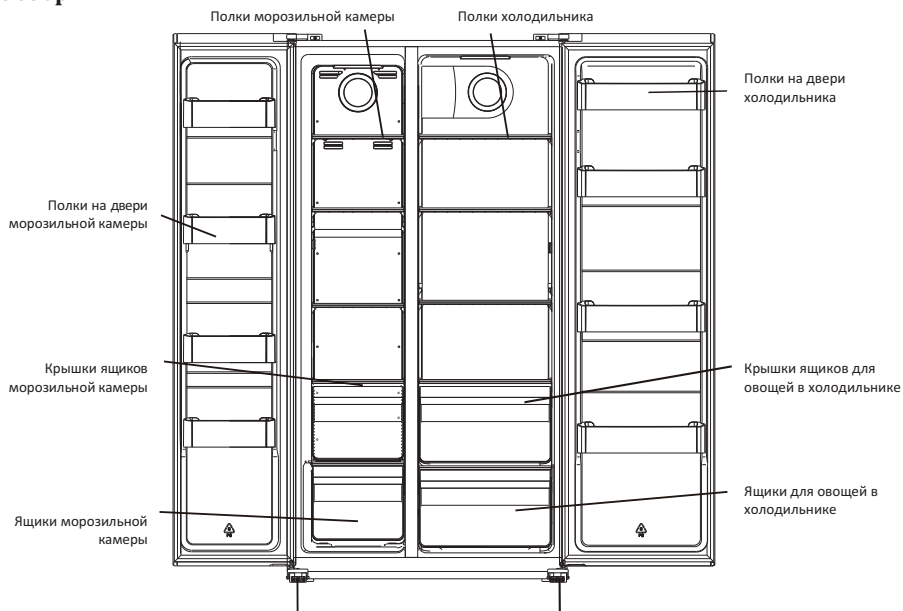

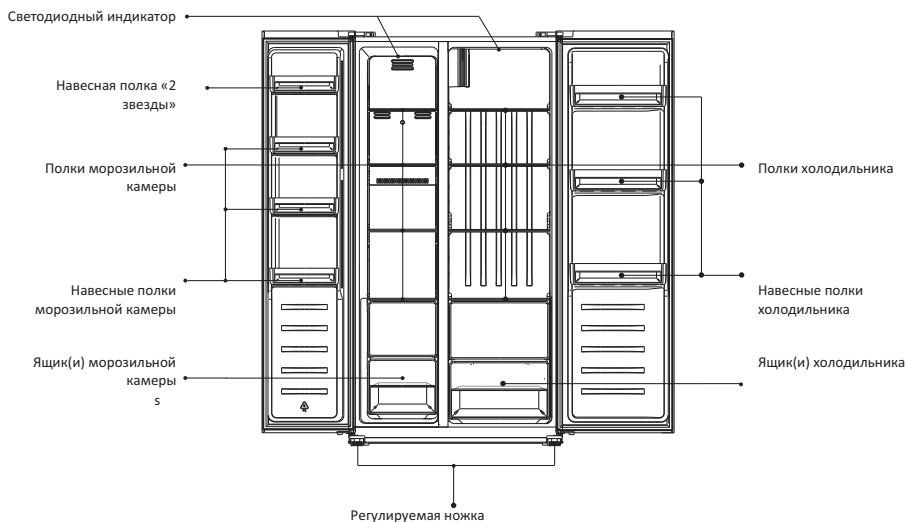

Примечание: изображение выше приводится исключительно в ознакомительных целях. В реальности прибор может отличаться.

Снятие дверей

Необходимые инструменты: отвертка Philips, отвертка с плоским шлицем.

- Убедитесь, что прибор пустой и отсоединен от сети электропитания.
- Чтобы снять дверь, необходимо наклонить холодильник назад. Необходимо подставить под холодильник прочный предмет, который не выскользнет во время процесса снятия двери.
- Все снятые детали необходимо сохранить для обратной установки двери.
- Не кладите холодильник горизонтально, поскольку это может повредить систему хладагента.
- Операции по сборке рекомендуется выполнять вдвоем.

1. Отвинтите крышку петли с помощью отвертки Philips.

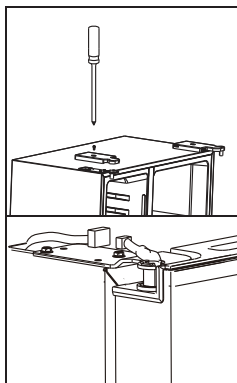

2) Отсоедините проводку.

- Отвинтите верхнюю петлю.

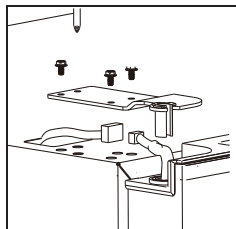

- Поднимите дверь и поместите ее на мягкую подкладку. Затем снимите вторую дверь тем же способом.



- Отвинтите верхние петли.

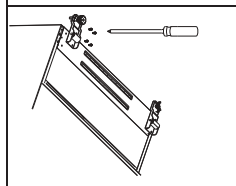

Установив прибор в выбранном месте, закрепите на нем двери, выполнив те же действия в обратном порядке.

Требования по пространству

- Выберите место, в которое не попадают прямые солнечные лучи.
- Место установки должно быть достаточно просторным, чтобы можно было беспрепятственно полностью открывать двери холодильника.
- Пол в месте установки должен быть ровным и горизонтальным (или близким к горизонтали).
- Необходимо предусмотреть достаточное пространство для установки холодильника.
- Обеспечьте зазоры слева, справа, сзади и сверху. Это поможет снизить расход энергии и сэкономить на оплате счетов за электричество.

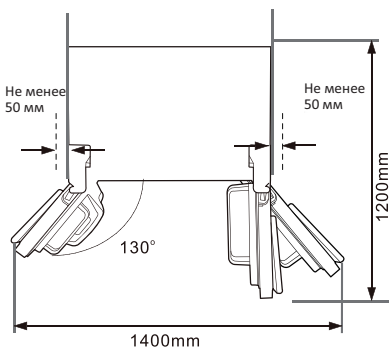
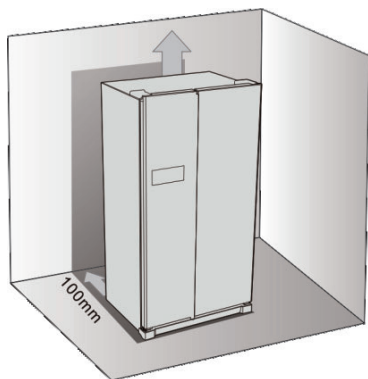

Выравнивание холодильника



Регулирование положения

Установите прибор в месте, где окружающая температура соответствует климатическому классу, указанному на типовой табличке.

| Климатический класс | Температура окружающей среды |
|---------------------|------------------------------|
| SN | +10°C – +32°C |
| N 1 | +16°C – +32°C |
| ST | +16°C – +38°C |
| T | +16°C – +43°C |

Место установки

Прибор необходимо устанавливать на достаточном расстоянии от источников тепла, таких как радиаторы, котлы, прямые солнечные лучи. Обеспечить свободную циркуляцию воздуха в задней части прибора. Для обеспечения наиболее эффективной работы, если прибор размещается под навесным настенным шкафчиком, расстояние от верхней части холодильника до нижней части шкафчика должно составлять не менее 100 мм. При этом лучше всего не размещать прибор под навесными шкафами. Точное расположение обеспечивается с помощью одной или нескольких регулируемых ножек в основании холодильника. Внимание! Необходимо обеспечить возможность отсоединения прибора от сети питания, поэтому после монтажа должен сохраняться удобный доступ к сетевой розетке.

Подключение к электросети

Прежде чем вставлять вилку в розетку, убедитесь, что значения напряжения и частоты, указанные на типовой табличке, соответствуют данным для вашей сети. Прибор должен быть заземлен. Для этой цели вилка кабеля оснащена специальным контактом.

Ежедневное использование

Использование панели управления

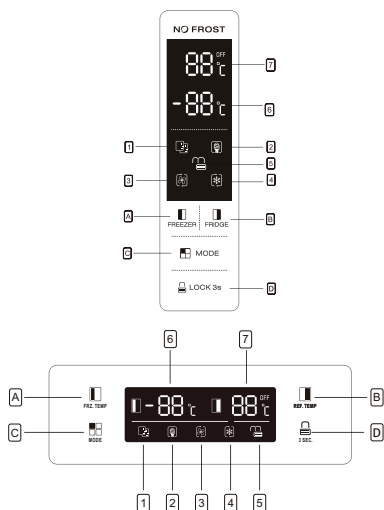

Кнопки

- A** Регулировка температуры в морозильной камере (слева) от 14 °C до 22 °C.
- B** Регулировка температуры в холодильнике (справа) от 2 °C до 8 °C и "OFF". При выборе "OFF" холодильник отключится.
- C** Выбор режима работы: **SMART, ECO, SUPER COOLING, SUPER FREEZING** и **ПОЛЬЗОВАТЕЛЬСКАЯ НАСТРОЙКА** (специального символа нет).
- D** Нажмите и удерживайте кнопку **3 SEC.** в течение 3 секунд, чтобы заблокировать другие три кнопки. Нажмите и удерживайте в течение 1 секунды, что разблокировать другие три кнопки.

Дисплей

- 1** Режим **SMART**: холодильник настраивает температуру в двух отсеках автоматически в зависимости от внутренней температуры и температуры окружающей среды.
- 2** Режим **ECO**: холодильник работает с настройками наименьшего потребления энергии.
- 3** Режим **SUPER COOLING**: холодильник переключается на самую низкую температуру примерно на 2 часа, затем автоматически возвращается к используемой до этого настройке.
- 4** Режим **SUPER FREEZING**: морозильная камера переключается на самую низкую температуру примерно на 6 часов, затем автоматически возвращается к используемой до этого настройке.
- 5** **LOCK**: символ подсвечивается, если кнопки заблокированы.
- 6** Отображение настройки температуры в морозильной камере.
- 7** Отображение настройки температуры в холодильнике.

Использование диспенсера для воды (при наличии)

Прежде чем использовать диспенсер в первый раз, извлеките и очистите резервуар для воды, расположенный внутри холодильной камеры.

1. Сначала поднимите и снимите навесную полочку, затем снимите резервуар с крышкой. Снимите крышку, чтобы промыть и очистить резервуар и саму крышку.

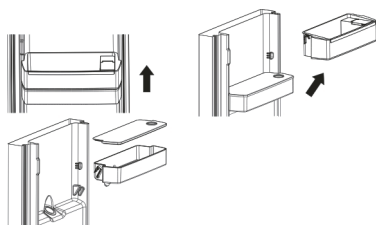

2. После очистки верните на место резервуар для воды, крышку и навесную полочку.

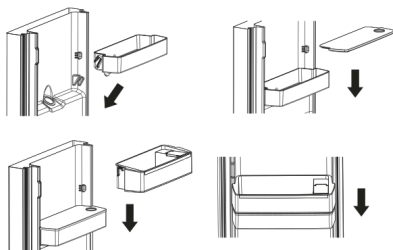

3. Очистите клавишу диспенсера снаружи двери холодильника.

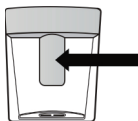

Заполнение резервуара водой

1. Откройте маленький клапан.

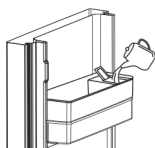

2. Залейте около 3 л питьевой воды в резервуар до отметки.



3. Закройте маленький клапан на крышке.

Пользование диспенсером

Для получения холодной воды осторожно надавливайте на клавишу диспенсера с помощью стакана или контейнера. Чтобы остановить воду, извлеките стакан из диспенсера.

Сигнал открытой двери

Если одна из дверей открыта в течение 90 секунд, включается периодический сигнал, который прекращается сразу же после закрытия двери.

| Режим | Индикатор | Температура в морозильной камере | Температура в холодильнике |
|----------------|-----------|---|----------------------------|
| Smart | | Значение температуры в морозильной камере и в холодильнике будет меняться в зависимости от температуры окружающей среды (см. таблицу ниже). | |
| ECO | | -15 °C | +8 °C |
| Super Cooling | | Без изменения | +2 °C |
| Super Freezing | | -25 °C | Без изменения |

ПРИМЕЧАНИЯ

Режим ECO: Выберите этот режим для экономии энергии.

Режим Super Cool: Этот режим позволяет быстро охладить продукты и отключается автоматически через 2,5 часа.

Режим Super Freez: Этот режим позволяет быстро заморозить продукты и отключается автоматически через 50 часов.

Заморозка свежих продуктов

- Морозильная камера подходит для заморозки свежих продуктов и хранения продуктов обычной и глубокой заморозки в течение длительного времени.
- Поместите свежие продукты для заморозки на нижнюю полку камеры.
- Максимальное количество продуктов, которые можно заморозить в течение 24 часов, указано на паспортной табличке.
- Процесс заморозки длится 24 часа; в течение этого времени не добавляйте других продуктов в морозилку.
- Хранение замороженных продуктов
При первом запуске или после длительного периода простоя прежде чем закладывать продукты в отделения, дайте прибору поработать не менее 2 часов с повышенными настройками.

Сигнал открытой двери

Если дверь остается не полностью закрытой в течение примерно 90 секунд, включается звуковой сигнал. Закройте дверь, чтобы

отключить сигнал.

Пока дверь плохо закрыта, сигнал будет повторяться через каждые 35 секунд до ее закрытия. Если дверь открыта в течение 10 минут подряд, внутренняя светодиодная подсветка выключится автоматически.

Защита от детей

Эта функция предназначена для того, чтобы не допустить переключения настроек детьми.

- Для ее включения нажмите и удерживайте

Кнопку  LOCK 3s в течение примерно 3 секунд. На панели загорится символ закрытого

замка , указывающий на то, что функция защиты включена.

- Чтобы отключить защиту, нажмите и

удерживайте кнопку  LOCK 3s в течение примерно 1 секунды. На панели загорится

символ открытого замка , указывающий на то, что функция защиты выключена.

Первое использование

Очистка внутри холодильника

Перед первым включением прибора вымойте все внутренние части раствором нейтрального мыла в теплой воде, чтобы убрать характерный запах нового прибора, после чего тщательно высушите.

Важно! Не пользуйтесь моющими средствами или абразивными порошками, так как они могут повредить отделку.

Важно! В случае непреднамеренной разморозки, например в результате отключения питания на более длительный период, чем указан в таблице технических характеристик, размороженные продукты необходимо как можно быстрее употребить или приготовить и снова заморозить (уже приготовленными).

Размораживание

Перед употреблением продукты обычной или глубокой заморозки можно разморозить в холодильнике или при комнатной температуре в зависимости от времени, которым вы располагаете.

Небольшие по размеру куски можно готовить сразу же, не размораживая. При этом время приготовления увеличивается.

Форма для льда

Прибор может комплектоваться одной или несколькими формами для приготовления кубиков льда.

Принадлежности

Перемещаемые полки

Стенки холодильника оснащены расположенными на разной высоте направляющими для размещения полок по желанию.

Размещение полок на двери Для удобства хранения упаковки разного размера дверные полки можно размещать на разной высоте. Для этого необходимо плавно потянуть полку в направлении, указанном

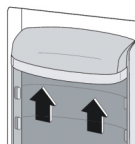
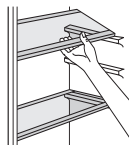

стрелками, до тех пор, пока она не высвободится, и установить полку в другом положении по желанию.

Полезные советы и подсказки

Советы для морозильной камеры

Есть ряд полезных советов, которые помогут повысить эффективность заморозки:

- максимальное количество продуктов, которые можно заморозить в течение 24 часов, указано на паспортной табличке;
- процесс заморозки длится 24 часа; в течение этого времени не добавляйте других продуктов в морозилку;
- замораживайте только свежие, тщательно очищенные продукты лучшего качества;
- разделите продукты на небольшие порции, чтобы обеспечить их быструю и полную заморозку с возможностью дальнейшей разморозки только нужного на данный момент количества;
- оберните продукты в алюминиевую фольгу или полиэтилен, чтобы обеспечить герметичность упаковки;
- не допускайте, чтобы свежие незамороженные продукты касались уже замороженных продуктов – это приводит к повышению их температуры;
- нежирные продукты хранятся лучше и дольше, чем жирные; соль сокращает срок хранения продуктов;
- кубики льда, используемые сразу же после

выемки из морозильной камеры, могут вызвать обморожение кожи;

- рекомендуется указать дату заморозки на каждой отдельной упаковке, чтобы контролировать время ее хранения.

Советы по хранению замороженных продуктов

Для достижения максимальной эффективности данного прибора рекомендуется:

- убедиться, что купленные замороженные продукты правильно хранились в магазине;
- как можно скорее доставить замороженные продукты из магазина и поместить их в морозильную камеру;
- не допускать частого открывания дверей и не держать двери открытыми дольше, чем необходимо;
- после разморозки продукты быстро портятся, и замораживать их повторно нельзя;
- не превышать срок хранения, установленный изготовителем продукта.

Советы по охлаждению свежих продуктов

Для достижения максимальной эффективности:

- не ставьте теплые продукты или испаряющиеся жидкости в холодильник;
- накрывайте или обертывайте продукты, особенно обладающие сильным запахом.

Советы по хранению в холодильнике

Полезные советы:

- Мясо (всех типов): оберните в полиэтиленовую пленку и поставьте на стеклянную полку над ящиком для овощей.
- Для безопасности храните в таком виде не более одного-двух дней.
- Готовые продукты, холодные блюда и пр. необходимо хранить накрытыми и можно ставить на любую полку.
- Овощи и фрукты: необходимо тщательно очистить и выложить в специальный ящик.
- Масло и сыр: храните в специальном герметичном контейнере или обернутыми в фольгу или полиэтилен, чтобы не допустить попадания воздуха.
- Бутылки с молоком: должны быть закрыты крышками, храните их на навесных полках на двери.
- Бананы, картофель, лук и чеснок без упаковки нельзя хранить в холодильнике.

Очистка

В целях гигиены внутренние части холодильника со всеми принадлежностями необходимо регулярно мыть.



Осторожно! Прибор нельзя подключать к сети во время очистки. Опасность удара электрическим током! Перед очисткой выключите прибор и выньте вилку из розетки, отключите выключатель или выньте предохранитель. Нельзя чистить холодильник паром. Влага может попасть на электрические компоненты. Опасность удара электрическим током! Горячий пар может привести к повреждению пластиковых частей. Прибор должен полностью высохнуть перед его включением.

Важно! Эфирные масла и органические растворители (например, лимонный сок или сок из кожуры апельсина, масляная кислота, очистители, содержащие уксусную кислоту) могут повредить пластиковые детали.

- Не допускайте контакта этих веществ с частями прибора.
- Не используйте абразивные чистящие средства.
- Выньте продукты из холодильника и поместите их в прохладное место.
- Выключите прибор и выньте вилку из розетки, отключите выключатель или выньте предохранитель.
- Очистите прибор и внутренние детали с помощью салфетки и теплой воды. После очистки протрите чистой водой и вытрите насухо.
- После полного высыхания верните прибор в работу.

Поиск и устранение неисправностей



Внимание! Перед устранением неисправностей отключите прибор от сети питания. Устраняя неисправности, описания которых нет в данном руководстве, может только квалифицированный электрик или компетентный специалист.

Важно! При нормальной работе прибор издает определенный звук (работа компрессора, циркуляция хладагента).

| Проблема | Возможная причина | Решение |
|--|--|--|
| Прибор не работает | Вилка не вставлена в розетку или вставлена неплотно | Вставьте вилку в розетку. |
| | Перегорел или неисправен предохранитель | Проверьте предохранитель, замените при необходимости. |
| | Неисправна розетка | Неисправности в сети питания должен устранять электрик. |
| Прибор слишком сильно морозит или охлаждает | Выставлена слишком низкая температура или прибор работает в одном из SUPER-режимов | Временно поверните регулятор температуры на более высокую настройку. |
| Продукты недостаточно замораживаются | Установлена неправильная регулировка температуры | Изучите раздел «Настройка температуры». |
| | Слишком долго была открыта дверь | Открывайте дверь не дольше, чем это необходимо. |
| | Большое количество теплых продуктов было загружено в прибор в течение последних 24 часов | Временно поверните регулятор температуры на более низкую настройку. |
| | Прибор стоит рядом с источником тепла | Изучите раздел о выборе места установки. |
| На уплотнении двери образуется толстый слой льда | Уплотнение пропускает воздух | Осторожно прогрейте пропускающий воздух участок уплотнения феном для волос (на низкой температуре), одновременно придавая форму уплотнению так, чтобы оно правильно прилегло к раме двери. |
| Необычный шум | Прибор стоит неровно | Отрегулируйте ножки. |
| | Прибор касается стены или других объектов | Слегка передвиньте прибор. |

| Проблема | Возможная причина | Решение |
|----------------------------|---|--|
| | Один из компонентов, например трубка сзади прибора, касается другой части прибора или стены | При необходимости осторожно отогните компонент, чтобы устранить касание. |
| Боковые панели нагреваются | Это нормально. Обмен тепла осуществляется в боковых панелях | При необходимости прикосновения к боковым панелям надевайте перчатки. |

Если неисправность повторяется, обратитесь в сервисный центр.

Эти данные необходимы, чтобы быстро и правильно оказать вам помощь. Запишите здесь необходимую информацию согласно паспортной табличке.

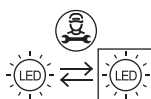

Сменный (только светодиод) источник света, замену которого должен выполнять только профессионал

Это изделие содержит источник света класса энергоэффективности G.

САМАЯ ХОЛОДНАЯ ЗОНА ХОЛОДИЛЬНИКА

Этот символ внизу указывает на расположение самой холодной зоны в вашем холодильнике. Эта зона ограничивается возле вентилятора, а сверху символом или расположенной на той же высоте полкой.



Чтобы поддерживать температуру в этой зоне, будьте осторожны, чтобы не сдвинуть эту сетку.

УСТАНОВКА ТЕМПЕРАТУРНОГО ДАТЧИКА

Чтобы помочь вам правильно настроить холодильник, он оснащен индикатором температуры, который позволяет вам

для мониторинга средней температуры в самой холодной области.

предназначен для использования с холодильником. Будьте осторожны, чтобы не использовать его в другом холодильнике (действительно, самая холодная зона не та) или для другого использования. Контроль температуры в самой холодной зоне

Как только установка датчика температуры завершена, это возможно.

Вы можете периодически проверять правильность температуры самой холодной зоны.

При необходимости отрегулируйте термостат соответствующим образом. На внутреннюю температуру холодильника влияет несколько факторов, таких как: В. температура окружающей среды в помещении, количество хранящихся продуктов и частота открывания дверцы. Учитывайте эти факторы при установке температуры.

Обязательно правильно храните продукты в холодильнике, особенно в самом холодном месте.

Убедитесь, что на дисплее температуры отображается «OK».

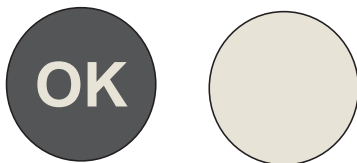

Если «OK» не появляется, температура зоны слишком высока. Установите термостат в более высокое положение. Подождите не менее 12 часов перед сбросом термостата. После загрузки свежих продуктов в прибор или после повторного открытия дверцы (или в течение длительного времени) индикатор «OK» не появляется на дисплее температуры. Это нормально.

| | |
|---|------------|
| Inhoud | |
| VEILIGHEIDSINFORMATIE | 119 |
| Onderhoud en reiniging | 126 |
| AFDANKEN VAN OUDE APPARATEN | 127 |
| Naleving | 127 |
| Energiebesparing | 127 |
| Overzicht | 128 |
| De deuren verwijderen | 129 |
| Ruimtevereisten | 130 |
| De koelkast waterpas zetten | 130 |
| Plaatsing | 130 |
| Elektrische aansluiting | 131 |
| Dagelijks gebruik | 131 |
| Gebruik van het bedieningspaneel | 131 |
| Gebruik van de waterdispenser (indien aanwezig) | 131 |
| Alarm "Deur open" | 132 |
| Kinderslot | 133 |
| Eerste gebruik | 133 |
| Invriezen van vers voedsel | 133 |
| Ontdooien | 133 |
| Ijsblokjes | 133 |
| Accessoires | 133 |
| Handige tips | 133 |
| Reiniging | 135 |
| Problemen oplossen | 135 |

Dank u voor de aanschaf van dit product. Voordat u de koelkast gaat gebruiken dient u deze gebruiksaanwijzing aandachtig te lezen om de maximale prestaties van het apparaat te bereiken. Bewaar alle documentatie voor latere raadpleging of voor andere eigenaars. Dit product is uitsluitend bedoeld voor huishoudelijk gebruik of soortgelijke toepassingen:

1. de personeelskeuken in winkels, kantoren en andere werkomgevingen
2. op landbouwbedrijven, door cliënten in hotels, motels en andere woonomgevingen
3. in bed and breakfasts (B & B)
4. voor cateringservices en vergelijkbare toepassingen die niet voor retailverkoop zijn bedoeld.

Dit apparaat mag alleen worden gebruikt om voedsel te conserveren, elk ander gebruik wordt gevaarlijk geacht en de fabrikant aanvaardt geen aansprakelijkheid voor eventuele problemen. Verder adviseren wij u om de garantievoorwaarden te lezen.

VEILIGHEIDSINFORMATIE

Deze gids bevat veel belangrijke veiligheidsinformatie. Wij raden u aan deze instructies op een veilige plaats te bewaren, zodat u ze gemakkelijk kunt raadplegen en een goede ervaring met het apparaat hebt. De koelkast bevat koelgas (R600a: isobutaan) en isolatiegas (cyclopentaan), die uiterst milieuvriendelijk zijn maar wel ontvlambaar.



Voorzichtig: brandgevaar

Als het koelmiddelcircuit

beschadigd is:

- Vermijd openen vlammen en ontstekingsbronnen

De ruimte waarin het apparaat zich bevindt grondig ventileren

WAARSCHUWING!

- Bij het reinigen/dragen van het apparaat moet u erop letten dat u de metaaldraden van de condensator aan de achterkant van het apparaat niet aanraakt, omdat u uw vingers en handen kunt verwonden of het product kunt beschadigen.
- Dit apparaat is niet bedoeld om op of onder andere apparaten te worden gestapeld. Probeer niet op het apparaat te gaan zitten of staan, omdat het niet voor een dergelijk gebruik is ontworpen. U kunt uzelf verwonden of het apparaat beschadigen.
- Zorg ervoor dat het netsnoer tijdens en na het dragen/verplaatsen van het apparaat niet onder het apparaat blijft vastzitten, om te voorkomen dat het netsnoer doorgesneden of beschadigd wordt.
- Let er bij het plaatsen van het apparaat op dat u de vloer, leidingen, wandbekleding, enz. niet beschadigt. Verplaats het apparaat niet door aan het deksel of de handgreep te trekken. Laat kinderen niet met het apparaat spelen of aan de bediening zitten. Ons bedrijf wijst elke aansprakelijkheid af indien de instructies niet worden opgevolgd.
- Zet het apparaat niet op vochtige, olieachtige of stoffige plaatsen en stel het niet rechtstreeks bloot aan zonlicht en water.
- Installeer het apparaat niet in de buurt van verwarmingen of ontvlambare materialen.
- Als er een stroomstoring is, mag het deksel niet geopend worden. Bevroren voedsel wordt niet aangetast als de storing korter dan 20 uur duurt. Als de storing langer duurt, moet het voedsel onmiddellijk worden

gecontroleerd en gegeten of gekookt en vervolgens opnieuw worden ingevroren.

- Als u merkt dat het deksel van de diepvrieskist moeilijk te openen is net nadat u hem gesloten hebt, maakt u zich dan geen zorgen. Dit is te wijten aan het drukverschil, waardoor het deksel na enkele minuten normaal kan worden geopend.
- Sluit het apparaat niet aan op de stroomtoevoer voordat alle beschermingen voor verpakking en transport zijn verwijderd.
- Laat het apparaat minstens 4 uur staan voordat u het inschakelt, zodat de compressorolie kan bezinken na horizontaal transport.
- Deze diepvriezer mag alleen worden gebruikt voor het doel waarvoor hij is bedoeld (namelijk het bewaren en invriezen van eetbare levensmiddelen).
- Bewaar geen medicijnen of onderzoeksmaterialen in de

wijnkoelers. Als er materiaal moet worden geconserveerd dat strikt bij bepaalde temperaturen moet worden bewaard, kan dit van kwaliteit verslechteren of er kan een onvoorziene reactie optreden die risico's tot gevolg kan hebben.

- Haal de stekker uit het stopcontact voordat u welke handeling dan ook op het apparaat gaat verrichten.
- Controleer bij levering of het product niet beschadigd is en of alle onderdelen en accessoires in perfecte staat zijn.
- Als u weet dat er een lek in het koelsysteem zit, raak het stopcontact dan niet aan en gebruik geen open vuur. Open het venster en laat lucht de ruimte binnenstromen. Bel vervolgens een servicecentrum om een reparatie aan te vragen.
- Gebruik geen verlengsnoeren of adapters.
- Trek niet aan het snoer en knik het niet; raak het niet met natte handen aan.

- Beschadig de stekker en/of het snoer niet; hierdoor kunnen elektrische schokken of brand ontstaan.
- Als het netsnoer beschadigd is, moet het worden vervangen door de fabrikant, zijn servicevertegenwoordiger of andere bevoegde personen om gevaarlijke situaties te voorkomen.
- Zet geen ontvlambare of zeer vluchtige stoffen, zoals ether, petroleum, LPG, propaangas, aerosol spuitbussen, lijm, zuivere alcohol, etc. in het apparaat. Deze stoffen kunnen namelijk een explosie veroorzaken.
- Gebruik en bewaar geen ontvlambare sprays, bijvoorbeeld verf, in de buurt van wijnkoelers. Deze kunnen explosie of brand veroorzaken.
- Zet geen voorwerpen en/of houders gevuld met water bovenop het apparaat.
- Wij raden het gebruik van verlengsnoeren en meervoudige adapters niet aan.
- Gooi het apparaat niet op een vuur. Zorg ervoor dat het koelcircuit/de koelleidingen van het apparaat tijdens het transport en het gebruik niet worden beschadigd. Stel in geval van schade het apparaat niet bloot aan brand en potentiële ontstekingsbronnen en ventileer de ruimte waar het apparaat zich bevindt onmiddellijk.
- Het koelsysteem, dat achter en in de wijnkoeler zit, bevat koelmiddel. Zorg er daarom voor dat de leidingen niet worden beschadigd.
- Gebruik geen elektrische apparaten in de bewaarvakken voor voedingsmiddelen van het apparaat, tenzij ze van het door de fabrikant aanbevolen type zijn.
- Beschadig het koelmiddelcircuit niet.
- Gebruik geen mechanische apparaten of andere middelen om het ontdooien te versnellen, behalve

- degene die worden
aanbevolen door de
fabrikant.
- Gebruik geen elektrische apparaten in de bewaarvakken voor voedingsmiddelen, tenzij ze van het door de fabrikant aanbevolen type zijn.
 - Raak de interne koelelementen niet aan, vooral niet met natte handen, om scheuren of verwondingen te voorkomen.
 - Zorg dat de ventilatieopeningen in de omkasting van het apparaat of in de inbouwconstructie nooit verstopt raken of afgedekt worden.
 - Gebruik geen puntige of scherpe voorwerpen zoals messen of vorken om de ijsafzettingen te verwijderen.
 - Gebruik nooit föhnen, elektrische verwarmingstoestellen of andere dergelijke elektrische apparaten om te ontdooien.
 - Schraap niet met een mes of
- scherp voorwerp om
ijsafzettingen te
verwijderen. Hierdoor kan
het koelcircuit beschadigd
raken en kan het
weglekkende middel brand
veroorzaken of schadelijk
zijn voor uw ogen.
- Gebruik geen mechanische toestellen of andere apparatuur om het ontdooien te versnellen.
 - Gebruik beslist geen open vuur of elektrische apparaten, zoals verwarmers, stoomreinigers, kaarsen, olielampen en dergelijke om het ontdooien te versnellen.
 - Gebruik nooit water om de compressor te wassen, veeg deze na het reinigen grondig schoon met een droge doek om roestvorming te voorkomen.
 - Geadviseerd wordt om de stekker schoon te houden, stof op de stekker kan de oorzaak zijn van brand.
 - Het product is uitsluitend ontworpen en gebouwd voor huishoudelijk gebruik.
 - De garantie komt te

- vervallen als het product wordt geïnstalleerd of gebruikt in een commerciële of niet voor bewoning bestemde woning.
- Het product moet correct geïnstalleerd, geplaatst en gebruikt worden in overeenstemming met de instructies in de meegeleverde handleiding.
 - De garantie is alleen van toepassing op nieuwe producten en is niet overdraagbaar als het product wordt doorverkocht.
 - Ons bedrijf wijst elke aansprakelijkheid voor incidentele of gevolgschade af.
 - De garantie doet op geen enkele wijze afbreuk aan uw wettelijke rechten.
 - Voer geen reparaties uit op deze wijnkoeler. Ingrepen mogen uitsluitend worden verricht door gekwalificeerd personeel.
 - Als u een oud product met een slot of klink op de deur weggooit, zorg er dan voor dat het in een veilige staat wordt achtergelaten om te voorkomen dat kinderen bekneld raken.
- Dit apparaat mag alleen worden gebruikt door kinderen van 8 jaar en ouder en personen met een lichamelijke, zintuiglijke of verstandelijke beperking of met gebrek aan ervaring en kennis op voorwaarde dat zij onder toezicht staan of aanwijzingen hebben gekregen over de manier waarop het apparaat veilig wordt gebruikt, en zij de bijbehorende gevaren begrijpen.
 - Kinderen mogen niet met het apparaat spelen. Reiniging en onderhoudswerkzaamheden mogen niet door kinderen uitgevoerd worden, tenzij zij onder toezicht staan.
 - Sloten: als uw koelkast/vriezer is uitgerust met een slot, moet u om te voorkomen dat kinderen bekneld raken, de sleutel buiten bereik en niet in de buurt van het apparaat houden. Als u een oude

koelkast/vriezer weggooit, breekt u oude sloten of grendels als beveiliging af.

- Kinderen van 3 tot 8 jaar mogen dit apparaat in- en uitladen.

WAARSCHUWING! Zorg er bij het plaatsen van het apparaat voor dat het netsnoer niet vastgeklemd of beschadigd raakt.

WAARSCHUWING! Plaats geen meervoudige stopcontacten of draagbare voedingen aan de achterzijde van het apparaat.

Om besmetting van levensmiddelen te voorkomen, dient u de volgende instructies in acht te nemen

- Het langdurig openen van de deur kan leiden tot een aanzienlijke verhoging van de temperatuur in de compartimenten van het apparaat.
- Reinig regelmatig oppervlakken die in contact kunnen komen met levensmiddelen en toegankelijke afvoersystemen.
- Reinig waterreservoirs als ze 48 uur niet zijn gebruikt;

spoel de waterinstallatie door als er gedurende 5 dagen geen water is aangezogen.

- Bewaar rauw vlees en vis in geschikte recipiënten in de koelkast, zodat deze niet in contact komen met of druipen op ander voedsel.
- De diepvriesvakken met twee sterren (als ze in het apparaat aanwezig zijn) zijn geschikt voor het bewaren van vooringevroren levensmiddelen, het bewaren of maken van ijs en het maken van ijsblokjes.
- Een-, twee- en drie-sterren compartimenten (als ze in het apparaat aanwezig zijn) zijn niet geschikt voor het invriezen van verse levensmiddelen.
- Als het apparaat gedurende lange tijd leeg is, moet u het uitschakelen, ontdooien, reinigen, drogen en de deur open laten om schimmelvorming in het apparaat te voorkomen.

WAARSCHUWING! Bij het gebruik, onderhoud en verwijdering van het apparaat

dient u rekening te houden met het symbool links op de achterkant van het apparaat (achterwand of compressor).

Dit is het waarschuwings-symbool voor brandgevaar. Er bevinden zich brandbare materialen in de koelmiddelleidingen en de compressor.

Gelieve tijdens het gebruik, onderhoud en verwijdering uit de buurt van vuurbronnen te houden.

**•voor een vrijstaand apparaat:
“Dit koelapparaat is niet bedoeld om te worden gebruikt als inbouwapparaat”**

Onderhoud en reiniging

- Schakel het apparaat uit en trek de stekker uit het stopcontact voordat u begint met onderhoud.
- Reinig het apparaat niet met metalen voorwerpen.
- Gebruik geen scherpe voorwerpen om ijs uit het apparaat te verwijderen. Gebruik een plastic schraper. 1)
- Controleer de afvoer in de koelkast regelmatig op ontdooid water. Maak indien nodig de afvoer schoon. Als de afvoer verstopt is, verzamelt het water zich op de bodem van het apparaat. 2)

Installatie

Belangrijk! Volg voor het elektrisch aansluiten de instructies in de betreffende paragrafen zorgvuldig op.

- Pak het apparaat uit en controleer of het beschadigd is. Sluit het apparaat niet aan als het beschadigd is. Meld eventuele schade onmiddellijk aan de winkel waar u het apparaat gekocht hebt. Bewaar in dat geval de verpakking.

Het is raadzaam om minstens vier uur te wachten met het aansluiten van het apparaat, zodat de olie in de compressor kan terugstromen.

Er moet voldoende luchtcirculatie rondom het apparaat zijn. Als dit niet zo is, kan dit tot oververhitting leiden. Om voldoende ventilatie te bereiken volgt u de betreffende installatie-instructies.

Waar mogelijk moeten de afstandhouders van het product tegen een muur worden geplaatst om te voorkomen dat warme delen (compressor, condensator) contact maken en mogelijk brandschade veroorzaken.

- Het apparaat mag zich niet in de buurt van radiatoren of fornuizen bevinden.
- Zorg ervoor dat de netstekker toegankelijk is na installatie van het apparaat.
 - 1) Als er een vriezercompartiment is.
 - 2) Als er een opbergvak voor verse levensmiddelen is.

Reparatie

- Alle elektrische werkzaamheden die nodig zijn voor het onderhoud van het apparaat moeten worden uitgevoerd door een gekwalificeerde electricien of een bevoegd persoon.
- Onderhoud aan dit product moet worden uitgevoerd door een geautoriseerd servicecentrum en er mogen alleen originele reserveonderdelen worden gebruikt.

Energiebesparing

- Zet geen warm eten in het apparaat;
- Zet het voedsel niet dicht op elkaar, want dat verhindert de luchtcirculatie;
- Zorg ervoor dat het voedsel de achterkant van het (de) compartiment(en) niet raakt;
- Als de stroom uitvalt, mogen de deur(en) niet geopend worden;
- De deur(en) mogen niet frequent geopend worden;
- De deur(en) mogen niet te lang open blijven staan;
- Stel de thermostaat niet in op het overschrijden van koude temperaturen;
- Sommige accessoires, zoals laden, kunnen worden verwijderd om een groter opslagvolume en een lager energieverbruik te verkrijgen.

Milieubescherming

® Dit apparaat bevat geen gassen die de ozonlaag kunnen afbreken, noch in het koelmiddelcircuit, noch in de isolatiematerialen. Het

apparaat mag niet samen met huishoudelijk afval worden weggegooid. Het isolatieschuim bevat brandbare gassen; het apparaat moet worden afgevoerd volgens de voorschriften van de plaatselijke autoriteiten. Vermijd beschadiging van de koelunit, met name van de warmtewisselaar. De materialen van dit apparaat die met het symbool A zijn gemerkt, zijn recyclebaar.

Het symbool op het product of op de verpakking ervan geeft aan dat dit product niet behandeld mag worden als huishoudelijk afval. In plaats daarvan moet het naar het juiste inzamelpunt worden gebracht voor de recycling van elektrische en elektronische apparatuur. Door ervoor te zorgen dat dit product correct wordt afgevoerd, helpt u mogelijke negatieve gevolgen voor het milieu en de volksgezondheid te voorkomen, die anders veroorzaakt kunnen worden als dit product op de verkeerde manier als afval wordt verwerkt. Neem voor meer gedetailleerde informatie over de recycling van dit product contact op met uw plaatselijke gemeente, uw vuilnisophalddienst of de winkel waar u het product heeft gekocht.

Verpakkingsmaterialen

De materialen met het symbool kunnen gerecycled worden. Gooi het verpakkingsmateriaal in een geschikte afvalcontainer om het te recyclen.

AFDANKEN VAN OUDE APPARATEN



Dit apparaat is voorzien van een merkteken in overeenstemming met de Europese richtlijn 2012/19/EU inzake Afgedankte Elektrische en Elektronische Apparatuur (AEEA).

AEEA bevat vervuilende stoffen (die negatieve gevolgen voor het milieu kunnen hebben) en basisonderdelen (die hergebruikt kunnen worden). Het is belangrijk om AEEA specifieke behandelingen te laten ondergaan, teneinde alle vervuilende stoffen te verwijderen of op de juiste manier af te voeren en alle materialen terug te winnen en te recyclen.

Personen kunnen een belangrijke rol spelen om ervoor te zorgen dat AEEA niet in het milieu terecht komt; hiervoor moeten enkele elementaire regels worden gevolgd:

- AEEA mag niet worden behandeld als gewoon huisvuil;

- AEEA moet naar een speciaal gemeentelijk inzamelpunt of naar geregistreerde bedrijven worden gebracht. In veel landen wordt grote AEEA thuis opgehaald.

Wanneer u een nieuw apparaat koopt, kunt u in veel landen uw oude apparaat inleveren bij de leverancier, die het gratis meeneemt, zolang de apparatuur van hetzelfde type is en dezelfde functies heeft als de geleverde apparatuur.

Naleving



Door het aanbrengen van de CE-markering op dit product, verklaren wij onder onze eigen verantwoordelijkheid dat dit product in overeenstemming is met alle Europese wettelijke voorschriften met betrekking tot de vereisten inzake veiligheid, gezondheid en milieu.

Energiebesparing

Voor meer energiebesparing adviseren we het volgende:

Plaats het apparaat uit de buurt van warmtebronnen en niet blootgesteld aan direct zonlicht, in een goed geventileerde ruimte.

Vermijd het plaatsen van warm voedsel in de koelkast om te voorkomen dat de interne temperatuur stijgt en dat de compressor dus continu in werking blijft.

Zet niet te veel voedsel in het apparaat, want er moet voldoende lucht kunnen circuleren.

Ontdooi het apparaat als er zich ijs gevormd heeft, om de koudeoverdracht te bevorderen.

Als de stroom uitvalt, is het raadzaam de koelkastdeur gesloten te houden.

Open de deuren van het apparaat zo weinig mogelijk en houd ze zo kort mogelijk open.

Zet de thermostaat niet op te lage temperaturen.

Verwijder het stof van de achterkant van het apparaat

Overzicht

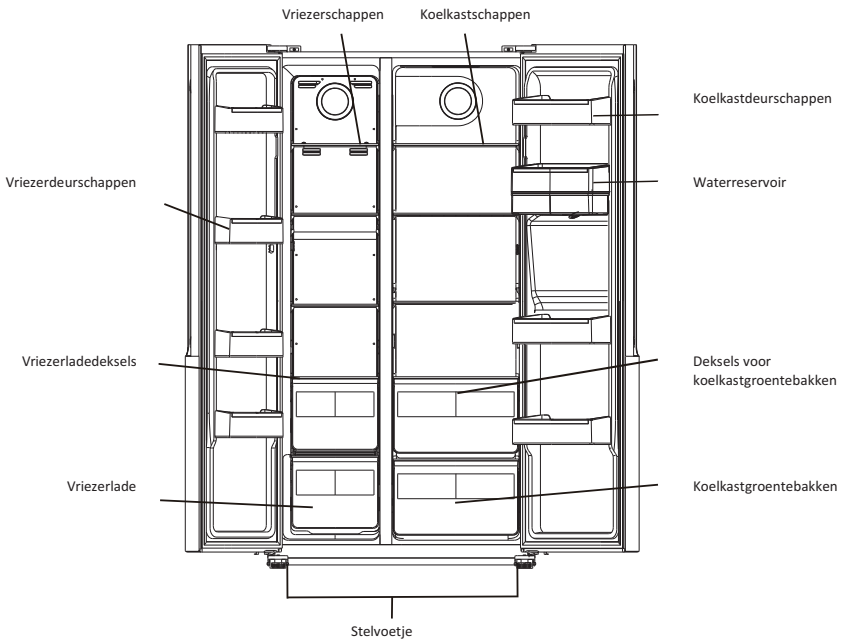
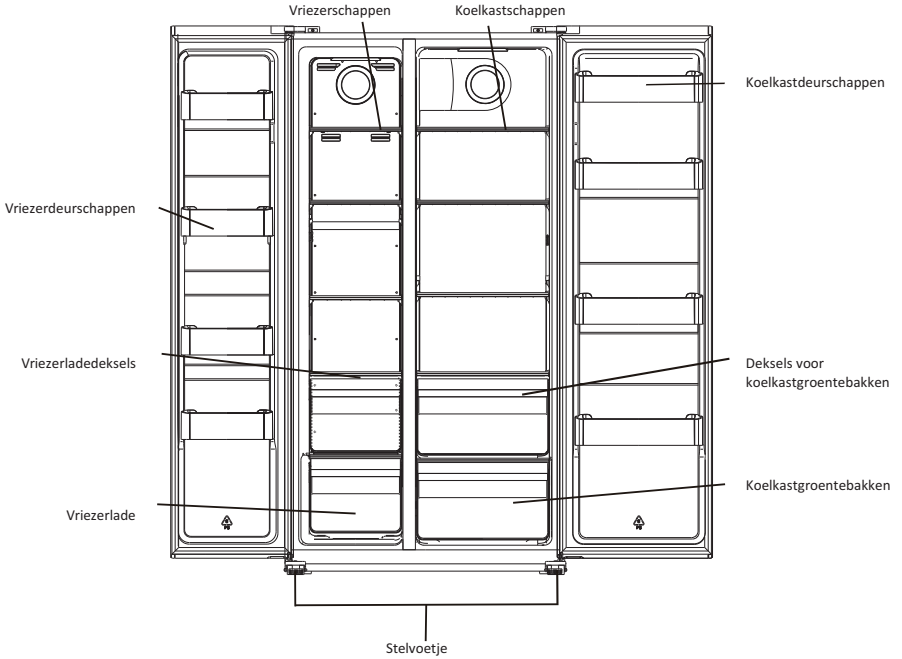

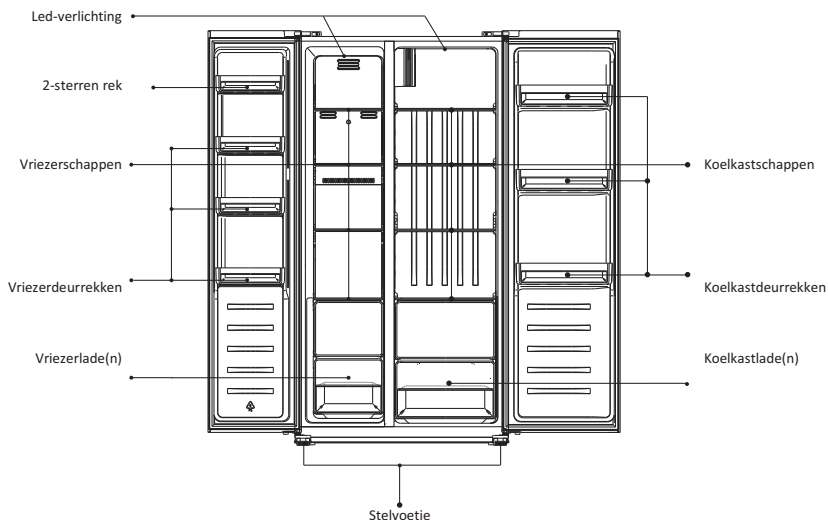

De meest energiebesparende configuratie vereist dat lades, levensmiddelen schappen en planken in het product worden geplaatst, zie de bovenstaande afbeeldingen.

Opmerking: Bovenstaande afbeeldingen zijn alleen bedoeld als referentie. Het werkelijke apparaat kan er anders uitzien.

De deuren verwijderen

Benodigd gereedschap: Kruiskopschroevendraaier, platte schroevendraaier.

- Ga na of de stekker uit het stopcontact is gehaald en of het apparaat leeg is.
- Om de deur te verwijderen, moet het apparaat naar achteren worden gekanteld. U moet het apparaat op een stevige ondergrond laten rusten, zodat het niet wegglijdt tijdens het verwijderen van de deur.
- Alle verwijderde onderdelen moeten worden bewaard, want ze zijn nodig bij het terugplaatsen van de deur.
- Leg het apparaat niet plat neer, want dit kan het koelsysteem beschadigen.
- Het is beter als het apparaat tijdens de montage door 2 mensen wordt gehanteerd.

1. Schroef het scharnierdeksel met de kruiskopschroevendraaier los.

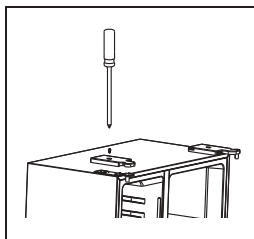

2. Maak de kabelboom los.

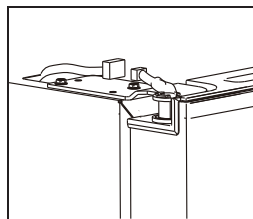

- Schroef de bovenste scharnier los.

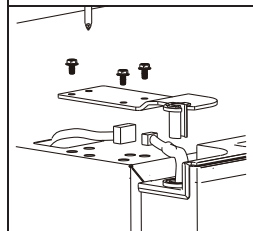

- Til de deur op en plaats hem op een zachte ondergrond. Verwijder vervolgens de andere deur op dezelfde wijze.

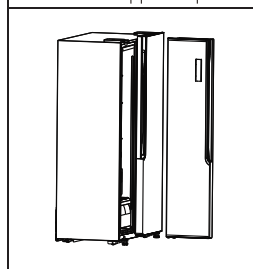

- Schroef de onderste scharnieren los.

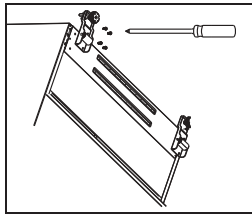

”. Nadat het apparaat is geplaatst, moeten de deuren in omgekeerde volgorde van verwijderen worden gemonteerd.

Ruimtevereisten

- Kies een plek zonder directe blootstelling aan zonlicht;
- Kies een plek met voldoende ruimte om de deuren van de koelkast gemakkelijk te kunnen openen;
- Kies een plek met een vlakke (of bijna vlakke) vloer;
- Zorg voor voldoende ruimte om de koelkast op een vlakke ondergrond te installeren;
- Laat bij de installatie ruimte aan de rechter-, linker-, achter- en bovenkant. Dit draagt bij tot een lager stroomverbruik en een lagere energierekening.

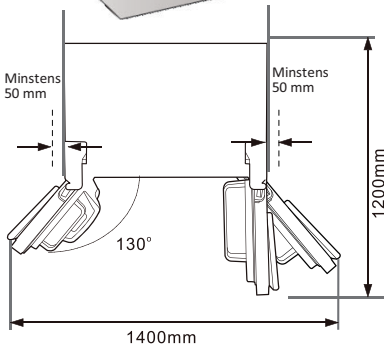
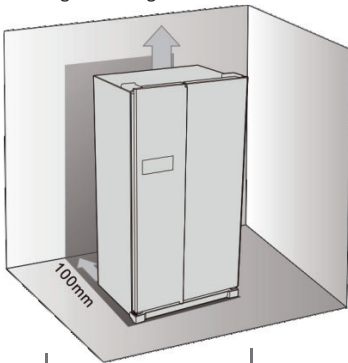

De koelkast waterpas zetten

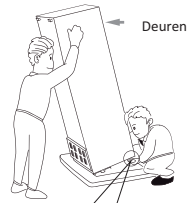

Plaatsing

Installeer dit apparaat op een plaats waar de omgevingstemperatuur overeenkomt met de klimaatklasse die vermeld staat op het typeplaatje van het apparaat:

- uitgebreid gematigd (SN): “dit koelapparaat is bedoeld voor gebruik bij omgevingstemperaturen van 10 °C tot 32 °C”;
- Gematigd (N): “dit koelapparaat is bedoeld voor gebruik bij omgevingstemperaturen van 16 °C tot 32 °C”;
- Subtropisch (ST): “dit koelapparaat is bedoeld voor gebruik bij omgevingstemperaturen van 16 °C tot 38 °C”;
- Tropisch (T): “dit koelapparaat is bedoeld voor gebruik bij omgevingstemperaturen van 16 °C tot 43 °C”;

Locatie

Het apparaat moet ver uit de buurt van warmtebronnen zoals verwarmingen, boilers, direct zonlicht e.d. worden geïnstalleerd. Zorg ervoor dat de lucht vrij rond de achterkant van het apparaat kan circuleren. Om de beste prestaties te verzekeren, moet bij plaatsing van het apparaat onder een keukenkastje een minimale afstand tussen de bovenkant van het apparaat en het kastje

van 100 mm worden aangehouden. Het is echter beter om het apparaat niet onder keukenkastjes te plaatsen. Nauwkeurige nivellering wordt gegarandeerd door een of meer stelvoetjes aan de onderkant van de kast. Keukenkastjes moeten zich op minimaal 100 mm bevinden. Het is echter beter om het apparaat niet onder keukenkastjes te plaatsen. Het apparaat kan nauwkeurig waterpas worden gezet met behulp van de stelvoetjes aan de onderkant.



Waarschuwing! Het moet mogelijk zijn om het apparaat van de netvoeding los te koppelen; de stekker moet daarom na installatie makkelijk toegankelijk zijn.

Elektrische aansluiting

Voordat u de stekker in het stopcontact steekt, dient u te controleren of de spanning en frequentie op het typeplaatje overeenkomen met de netvoeding in uw woning. Het apparaat moet geaard zijn. Voor dit doel is de stekker van het netsnoer voorzien van een aardingscontact.

Dagelijks gebruik

Gebruik van het bedieningspaneel

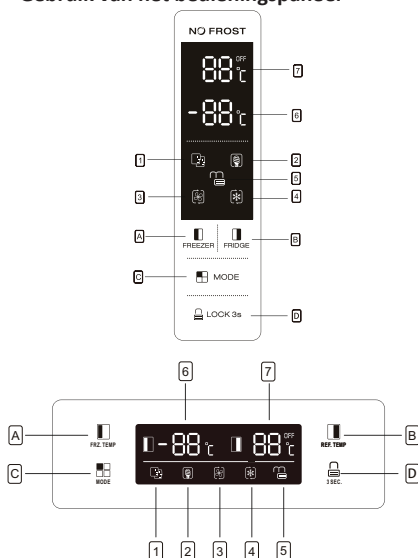

Knoppen

- A Druk hierop om de temperatuur van het vriezercompartment (linkerzijde) van -14°C tot -22°C in te stellen.
- B Druk hierop om de temperatuur van het koelkastcompartment (rechterzijde) van 2°C tot 8°C in te stellen en "UIT" te zetten. Als u "UIT" selecteert, wordt het

koelkastcompartment uitgeschakeld

- C Druk hierop om de modus te kiezen uit **SMART, ECO, SUPER COOLING; SUPERFREEZING** en **GEBRUIKERSINSTELLING** (geen symbool op het display).
- D Druk op de **3 SEC.** knop en houdt deze 3 seconden ingedrukt om de andere drie knoppen te vergrendelen. Druk erop en houd 1 seconde ingedrukt voor ontgrendeling van de andere drie knoppen

Display

- 1 **SMART**-modus, de koelkast stelt de temperatuur van de twee compartimenten automatisch in op basis van de interne temperatuur en de omgevingstemperatuur.
- 2 In de **ECO-modus** werkt de koelkast in de laagste energieverbruiksstand.
- 3 **SUPERCOOL !"** koelt het koelkastcompartment tot de laagste temperatuur gedurende ca. 2 uur. Daarna wordt de temperatuur die vóór de supermodus was ingesteld, automatisch hersteld.
- 4 **SUPERFREEZ !"** koelt het vriezercompartment tot de laagste temperatuur gedurende ca. 6 uur. Daarna wordt de temperatuur die vóór de supermodus was ingesteld, automatisch hersteld.
- 5 **LOCK**, het symbool zal oplichten als de knoppen vergrendeld zijn.
- 6 Weergave van de ingestelde temperatuur van het vriezercompartment.
- 7 Weergave van de ingestelde temperatuur van het koelkastcompartment.

Gebruik van de waterdispenser (indien aanwezig).

Voordat u de waterdispenser voor het eerst gebruikt, moet u het waterreservoir uit het koelkastcompartment verwijderen en het reinigen.

1. Til eerst het reservoirrek omhoog en verwijder het, verwijder vervolgens het waterreservoir met deksel. Maak het deksel los om het reservoir en het deksel te wassen en te reinigen.

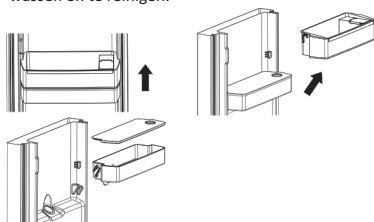

2. Breng na het reinigen het waterreservoir, het deksel en het reservoirrek weer aan.

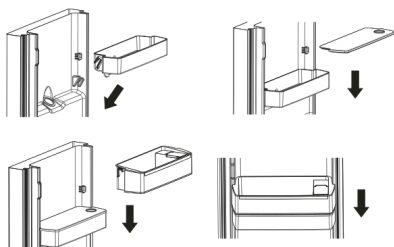

3. Reinig de tab van de dispenser aan de buitenkant van de deur.

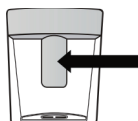

Het waterreservoir vullen met water

1. Open het kleine deksel.

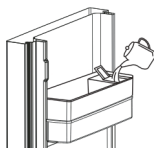

2. Vul het waterreservoir met drinkwater tot het 3 liter-streepje.



3. Sluit het kleine deksel op het deksel.

Water tappen

Om water te tappen, duwt u voorzichtig met een glas of beker tegen het hendeltje van de dispenser. Om de waterstroom te stoppen, haalt u uw glas weg van het hendeltje van de dispenser.

Alarm "Deur open"

Als een deur 90 seconden lang open blijft, klinkt er een intermitterend alarmsignaal tot de deur gesloten wordt.

| Modus | Indicatie-lampje | Weergave vriezer-temperatuur | Weergave koelkast-temperatuur |
|----------------|------------------|---|-------------------------------|
| Smart | | De weergegeven temperatuur van de vriezer en de koelkast verandert op basis van de omgevingstemperatuur (zie onderstaande tabel). | |
| ECO | | -15 °C | +8 °C |
| Super cooling | | Geen verandering | |
| Super freezing | | -25 °C | Geen verandering |

OPMERKINGEN:

ECO-modus:

Selecteer deze modus wanneer u stroom wilt besparen.

Super cooling-modus:

Deze modus maakt het mogelijk om snel te koelen en wordt automatisch uitgeschakeld na 50 uur werking.

Super freezing-modus:

Deze modus maakt het mogelijk om levensmiddelen snel in te vriezen en wordt automatisch uitgeschakeld na 50 uur werking.





Alarm “Deur open”

Wanneer een deur open wordt gelaten of niet volledig wordt gesloten gedurende ongeveer 90 seconden, zal het apparaat een alarmsignaal laten klinken. Sluit de deur van de koelkast en het alarm stopt.

Als de deur niet goed gesloten is, zal het alarm elke 35 seconden afgaan totdat de deuren goed gesloten zijn. Als de deuren 10 minuten lang open zijn zonder te sluiten, wordt de interne LED-verlichting automatisch uitgeschakeld.

Kinderslot

Deze functie is bedoeld om te voorkomen dat kinderen het apparaat bedienen.

- Om de functie te activeren, houdt u  LOCK 3s ongeveer 3 seconden ingedrukt. Het controlelampje  van het slot gaat branden om aan te geven dat de veiligheidsvergrendeling ingeschakeld is.
- Om de functie uit te schakelen, houdt u  LOCK 3s ongeveer een seconde lang ingedrukt. Het ontgrendelingscontrolelampje  gaat branden om aan te geven dat de veiligheidsvergrendeling uitgeschakeld is.

Eerste gebruik

Reiniging van de binnenkant

Voordat u het apparaat voor de eerste keer gebruikt, moet u de binnenkant en alle interne accessoires wassen met een lauwwarm sopje met een milde zeep, om de typische geur van een gloednieuw product te verwijderen. Maak het apparaat daarna grondig droog.

Belangrijk! Gebruik geen reinigingsmiddelen of schuurpoeders, omdat hierdoor de afwerking beschadigd kan worden.

Invriezen van vers voedsel

- Het vriezercompartiment is geschikt voor het invriezen van vers voedsel en het langdurig bewaren van ingevroren voedsel en diepvriesproducten.
- Leg het verse voedsel dat u wilt invriezen in het onderste vak.
- De maximale hoeveelheid voedsel die in 24 uur kan worden ingevroren staat aangegeven op het typeplaatje.
- Het invriezen duurt 24 uur: leg tijdens deze periode geen ander voedsel in de vriezer.

Bewaren van ingevroren voedsel

Bij de eerste opstart of na een periode waarin de vriezer niet gebruikt is. Voordat u voedsel in de vriezer legt, dient u het apparaat minimaal 2 uur te laten werken op een hogere stand.

Belangrijk! Bij onbedoeld ontdooien, bijvoorbeeld na een stroomuitval die langer duurt dan de weergegeven waarde in de tabel met technische kenmerken onder “oplooptijd”, moet het ontdooid voedsel snel worden geconsumeerd of onmiddellijk worden gekookt en dan opnieuw worden ingevroren (nadat het gekookt is).

Ontdooien

Diepgevroren of ingevroren voedsel kan voordat het wordt gebruikt, worden ontdooid in de vriezer of bij kamertemperatuur, afhankelijk van de tijd die hiervoor beschikbaar is.

Kleine stukken kunnen ook bevroren worden bereid, rechtstreeks uit de vriezer. In dit geval is de bereidingstijd langer.

Ijsblokjes

Dit apparaat kan voorzien zijn van één of meer bakjes voor het maken van ijsblokjes.

Positioneer verschillende voedingsmiddelen in verschillende compartimenten volgens onderstaande tabel.

| Koelkastvakken | Type voeding |
|--|--|
| Deur of balkons van koelkastcompartiment | •Voedingsmiddelen met natuurlijke conserveringsmiddelen, zoals jam,sappen, dranken, specerijen. •Bewaar geen bederfelijk voedsel. |
| Frissere lade (saladelade) | •Fruit, kruiden en groenten moeten apart in de crisperbak worden geplaatst. •Bewaar bananen, uien, aardappelen en knoflook niet in de koelkast. |
| Koelkast- midden | •Zuivelproducten, eieren |
| Koelkast- bovenkant | •Voedingsmiddelen die niet gekookt hoeven te worden, zoals kant-en-klaar voedingsmiddelen, vleeswaren, restjes. |
| Vrieslade (s)/ lade | •Voedingsmiddelen voor langdurige opslag. •Onderste lade voor rauw vlees, gevogelte, vis. •Middelste lade voor frozen groenten, chips. •Bovenste lade voor ijs, bevroren fruit, bevroren gebakken goederen. |

| Aanbeveling voor temperatuurinstelling | |
|---|--|
| Omgevingstemperatuur | Temperatuurinstelling |
|  | |
| Zomer Normaal Winter | Vriesvak Instgesteld op *number* -18 °C Koelkastruimte Instgesteld op *number* 4 °C |

Bovenstaande informatie geeft de gebruiker aanbevelingen voor de temperatuurinstelling.

• **Geadviseerd wordt om de temperatuur in het koelvak in te stellen op 4°C en, indien mogelijk, in het vriesvak op -18°C.**

• **Voor de meeste levensmiddelen categorieën wordt de langste bewaartijd in het koelvak bereikt bij koudere temperaturen. Aangezien sommige producten (zoals verse groenten en fruit) door koudere temperaturen beschadigd kunnen worden, wordt geadviseerd ze in de crisperlades te bewaren, indien aanwezig. Indien niet aanwezig, handhaaf dan een gemiddelde instelling van de thermostaat.**

• **Raadpleeg voor diepvriesproducten de bewaartijd die op de verpakking van het voedingsmiddel vermeld staat. Deze bewaartijd wordt bereikt wanneer de instelling in overeenstemming is met de referentietemperaturen van het vriesvak (één ster -6°C, twee sterren -12°C, drie sterren -18°C).**

Accessoires

Verplaatsbare schappen

De wanden van de koelkast zijn voorzien van een serie geleiders, zodat u de schappen naar wens kunt plaatsen.

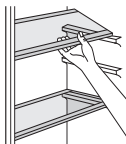

Plaatsen van de deurrekken

Om plaats te bieden aan levensmiddelen van verschillende afmetingen, kunnen de deurrekken op verschillende hoogtes worden geplaatst. Om deze aanpassingen uit te voeren gaat u als volgt te werk: trek voorzichtig aan het rek in de richting van de pijltjes tot het vrij komt en plaats het vervolgens naar wens.

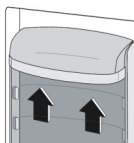

Handige tips

Tips voor invriezen

Hier volgen enkele belangrijke tips voor het invriezen:

- de maximale hoeveelheid voedsel die in 24 uur kan worden ingevroren staat aangegeven op het typeplaatje;
- het invriesproces duurt 24 uur. Er mogen tijdens deze periode geen andere levensmiddelen worden toegevoegd om deze in te vriezen;
- vries alleen verse, goed schoongemaakte

levensmiddelen van topkwaliteit in;

- maak het voedsel in kleine porties klaar, zodat het snel en volledig ingevroren kan worden en vervolgens alleen de benodigde hoeveelheid kan worden ontdooid;
- verpak het voedsel in aluminiumfolie of polyethyleen en zorg ervoor dat de verpakkingen luchtdicht zijn;
- laat geen verse, niet-bevroren levensmiddelen in aanraking komen met levensmiddelen die al bevroren zijn, om een temperatuurstijging van deze laatste te voorkomen;
- magere producten kunnen beter en langer bewaard worden dan vette; zout verkort de bewaartijd van voedsel;
- waterijsjes kunnen vriesbrandwonden aan de huid veroorzaken als ze onmiddellijk gegeten worden nadat ze uit het vriesvak zijn gehaald;
- wees voorzichtig met het hanteren van ingevroren pakjes, ze kunnen mogelijk vriesbrandwonden aan de huid veroorzaken;
- het is raadzaam om de datum van het invriezen op elk pakje te schrijven, zodat u de bewaartijd kunt bijhouden.

Tips voor het bewaren van ingevroren voedsel

Om de beste prestaties van dit apparaat te verkrijgen, dient u;

- te controleren of de gekochte diepvriesproducten op de juiste manier bewaard zijn in de winkel;
- ervoor te zorgen dat diepvriesproducten zo snel mogelijk in de vriezer worden gelegd;
- de deur niet te vaak te openen of langer open te laten dan absoluut noodzakelijk is;
- Als voedsel eenmaal ontdooid is, gaat het snel achteruit en mag het niet opnieuw worden ingevroren;
- Bewaar het voedsel niet langer dan de uiterste bewaarperiode die aangegeven is door de fabrikant.

Tips voor het koelen van vers voedsel

Om de beste prestaties te verkrijgen:

- Zet geen warm voedsel of vloeistof waar damp af komt in de koelkast.
- Dek het voedsel af of wikkel het in folie, vooral als het een sterke geur heeft.

Tips voor koelen

Handige tips:

- Vlees (alle soorten): wikkel het in polyethyleen voedselolie en plaats het op de glazen schappen boven de groentelade.
- Voor de veiligheid mag vlees op deze manier

- slechts één of maximaal twee dagen bewaard worden.
- Gekookt voedsel, koude schotels, enz.: deze moeten worden afgedekt en kunnen op elk schap worden geplaatst.
 - Groenten en fruit: deze dienen grondig te worden gereinigd en in de daarvoor bestemde speciale lade(n) te worden geplaatst.
 - Boter en kaas: deze moeten in speciale luchtdichte verpakkingen worden gedaan of in aluminiumfolie of polyethyleen zakjes worden gewikkeld om ze zoveel mogelijk van de lucht buiten te sluiten.
 - Zuivelflessen: deze moeten een dop hebben en in de deurrekken worden geplaatst.
 - Bananen, aardappelen, uien en knoflook mogen indien niet verpakt, niet in de koelkast bewaard worden.

Reiniging

Om hygiënische redenen moeten de binnenkant van het apparaat en de accessoires regelmatig gereinigd worden.



Let op! Het apparaat mag niet op de netvoeding aangesloten zijn tijdens het schoonmaken, omdat er gevaar bestaat voor een elektrische schok! Voordat u met schoonmaken begint, moet u het apparaat uitschakelen en de stekker uit het stopcontact halen of de stroomonderbreker of zekering uitschakelen. Reinig het apparaat nooit met een stoomreiniger. Er kan zich vocht ophopen in elektrische componenten, met gevaar voor elektrische schokken! Hete dampen kunnen leiden tot beschadiging van kunststof onderdelen. Het apparaat moet droog zijn voordat u het weer gebruikt.

Belangrijk! Etherische oliën en organische oplosmiddelen kunnen plastic onderdelen aantasten, bijvoorbeeld citroensap of het sap van sinaasappelschillen, boterzuur, reinigingsmiddel dat azijnzuur bevat.

- Laat dergelijke middelen niet in aanraking komen met de onderdelen van het apparaat.
- Gebruik geen schuurmiddelen
- Haal het voedsel uit de vriezer. Bewaar ze goed afgedekt op een koele plaats.
- Schakel het apparaat uit en haal de stekker uit het stopcontact, of schakel de stroomonderbreker of de zekering uit.

- Maak het apparaat en de interne accessoires schoon met een doek en lauwwarm water. Neem het apparaat na het schoonmaken af met schoon water en wrijf het droog.
- Als alles droog is, steekt u de stekker weer in het stopcontact.

Problemen oplossen



Let op! Verwijder de stekker uit het stopcontact voordat u problemen probeert op te lossen. Het oplossen van problemen die niet in deze handleiding beschreven staan, mag alleen worden uitgevoerd door een erkende electricien of deskundig persoon.

Belangrijk! Tijdens normaal gebruik kunt u geluiden horen (compressor, circulatie van koelmiddel).

Als de storing opnieuw optreedt, neem dan contact op met het servicecentrum

Deze gegevens zijn nodig om u snel en correct te kunnen helpen. Noteer de benodigde gegevens hier, zie het typeplaatje.

| Probleem | Mogelijke oorzaak | Oplossing |
|--------------------------------------|--|---|
| Het apparaat werkt niet | De stekker zit niet in het stopcontact of zit los | Steek de stekker in het stopcontact. |
| | De zekering is gesprongen of is defect | Controleer de zekering en vervang hem indien nodig. |
| Het apparaat vriest of koelt te veel | Het stopcontact is defect | Storingen in de netvoeding moeten worden opgelost door een electricien. |
| | De temperatuur is te koud ingesteld of het apparaat werkt in de SUPER-modi | Draai de temperatuurregeling tijdelijk naar een warmere instelling. |
| Het voedsel is niet genoeg bevroren. | De temperatuur is niet goed ingesteld. | Raadpleeg het hoofdstuk met temperatuurinstellingen. |
| | De deur is gedurende langere tijd open gebleven. | Open de deur alleen zo lang als nodig is. |

| Probleem | Mogelijke oorzaak | Oplossing |
|-------------------------------------|--|--|
| | Er is een grote hoeveelheid warm voedsel in het apparaat gelegd in de afgelopen 24 uur. | Draai de temperatuurregeling tijdelijk naar een koudere stand. |
| | Het apparaat staat in de buurt van een warmtebron. | Lees de paragraaf over de installatieplek. |
| Dikke ijslaag op de deurafdichting. | De deurafdichting sluit niet hermetisch. | Verwarm de lekkende delen van de deurafdichting voorzichtig met een haardroger (op een koele stand) en breng de verwarmde deurafdichting met de hand in vorm zodat deze zich goed aanpast. |
| Ongewone geluiden | Het apparaat staat niet waterpas. | Stel de voetjes af. |
| | Het apparaat raakt de muur of andere voorwerpen. | Verplaats het apparaat iets. |
| | Een onderdeel, bijvoorbeeld een leiding aan de achterkant van het apparaat, raakt een ander onderdeel van het apparaat of de muur. | Buig het onderdeel indien mogelijk voorzichtig weg |
| Zijpanelen zijn heet | Dat is normaal. De warmtewisseling vindt plaats in de zijpanelen. | Gebruik handschoenen om de zijpanelen indien nodig aan te raken. |

Als de storing opnieuw optreedt, neem dan contact op met het servicecentrum.

Deze gegevens zijn nodig om u snel en correct te kunnen helpen. Noteer de benodigde gegevens hier, zie het typeplaatje.

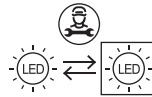

De lichtbron (alleen led) mag alleen door een vakman worden vervangen

Dit product bevat een lichtbron van energie-efficiëntieklasse G.

GARANTIE

Minimumgarantie is: 2 jaar voor EU-landen, 3 jaar voor Turkije, 1 jaar voor het Verenigd Koninkrijk, 1 jaar voor Rusland, 3 jaar voor Zweden, 2 jaar voor Servië, 5 jaar voor Noorwegen, 1 jaar voor Marokko, 6 maanden voor Algerije, Tunesië geen wettelijke garantie vereist.

BESCHIKBAARHEID VAN RESERVEONDERDELEN

thermostaten, temperatuursensoren, printplaten en lichtbronnen, voor een minimumperiode van zeven jaar nadat het laatste exemplaar van het model op de markt is gebracht; deurklinken, deurscharnieren, bladen en manden voor een minimumperiode van zeven jaar en deurafdichtingen voor een minimumperiode van tien jaar, nadat het laatste exemplaar van het model op de markt is gebracht;

Voor meer informatie over het product, raadpleeg <https://eprel.ec.europa.eu/> of scan de QR-code op het energielabel dat bij het apparaat is geleverd

Ga naar onze website om contact op te nemen met de technische ondersteuning: <https://corporate.haier-europe.com/en/>. Kies onder de sectie "website" het merk van uw product en uw land. U wordt doorgestuurd naar de specifieke website waar u het telefoonnummer en formulier kunt vinden om contact op te nemen met de technische assistentie.

Koudste Zone Van De Koelkast

Dit symbool hieronder geeft de locatie van de koudste zone in uw koelkast aan. Deze zone wordt begrensd bij de ventilator en bovenaan door het symbool of door de plank op dezelfde hoogte.



Zorg ervoor dat u dit rooster niet verplaatst om de temperatuur in deze zone te behouden.

DE TEMPERATUURMETER INSTALLEREN

Om u te helpen uw koelkast correct in te stellen, heeft deze een temperatuurindicator waarmee u om de gemiddelde temperatuur in de koudste zone te controleren. **WAARSCHUWING:** Deze advertentie is alleenontworpen voor gebruik met de koelkast. Pas op dat u het niet in een andere koelkast gebruikt (de koudste zone is inderdaad niet hetzelfde) of voor een ander gebruik. T

emperatuurregeling in de koudste zone Zodra de installatie van de temperatuurmeter is voltooid, is het mogelijk. U kunt periodiek controleren of de temperatuur van de koudste zone correct is. Stel indien nodig de thermostaat dienovereenkomstig in. De interne temperatuur van de koelkast wordt beïnvloed door verschillende factoren, zoals: B. de omgevingstemperatuur in de kamer, de hoeveelheid voedsel die wordt bewaard en de frequentie waarmee de deur wordt geopend. Houd rekening met deze factoren bij het instellen van de temperatuur. Bewaar voedsel goed in de koelkast en vooral in de koudste ruimte. Zorg ervoor dat op het temperatuurdisplay "OK" staat

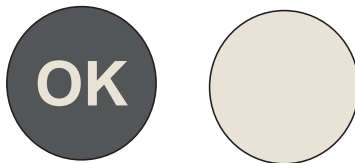

Als "OK" niet verschijnt, is de zonetemperatuur te hoog. Zet de thermostaat op een hogere stand. Wacht minimaal 12 uur voordat u de thermostaat reset. Na het plaatsen van vers voedsel in het apparaat of na het opnieuw openen van de deur (of gedurende lange tijd), is het normaal dat de "OK"-indicator niet op het temperatuurdisplay verschijnt.

| | |
|---|------------|
| Περιεχόμενα | |
| ΠΛΗΡΟΦΟΡΙΕΣ ΓΙΑ ΤΗΝ ΑΣΦΑΛΕΙΑ | 137 |
| Φροντίδα και καθαρισμός | 145 |
| ΑΠΟΡΡΙΨΗ ΠΑΛΑΙΩΝ ΣΥΣΚΕΥΩΝ | 146 |
| Συμβατότητα | 146 |
| Εξοικονόμηση ενέργειας | 146 |
| Επισκόπηση | 147 |
| Αφαιρέστε τις πόρτες | 148 |
| Απαιτήσεις χώρου | 149 |
| Αλφάδιασμα του ψυγείου | 149 |
| Θέση τοποθέτησης | 149 |
| ΗΛΕΚΤΡΙΚΗ ΣΥΝΔΕΣΗ | 150 |
| Καθημερινή χρήση | 151 |
| Χρήση του πίνακα ελέγχου | 151 |
| Χρήση της εξόδου παροχής νερού” (εάν υπάρχει). | 151 |
| Συναγεμμός ανοιχτής πόρτας | 152 |
| Παιδική ασφάλεια | 152 |
| Χρήση για πρώτη φορά | 153 |
| Κατάψυξη φρέσκων τροφίμων | 153 |
| Ξεπάγωμα | 153 |
| Παγοθήκη | 153 |
| Αξεσουάρ | 153 |
| Χρήσιμες υποδείξεις και συμβουλές | 154 |
| Καθαρισμός | 156 |
| Αντιμετώπιση προβλημάτων | 156 |

Σας ευχαριστούμε για την αγορά αυτού του προϊόντος.

Πριν χρησιμοποιήσετε το ψυγείο σας, σας παρακαλούμε να διαβάσετε προσεκτικά αυτό το εγχειρίδιο οδηγιών χρήσης έτσι ώστε να μεγιστοποιήσετε την απόδοση του. Φυλάξτε όλα τα έγγραφα για μελλοντική χρήση ή για άλλους ιδιοκτήτες. Αυτό το προϊόν προορίζεται αποκλειστικά για οικιακή χρήση ή παρόμοιες εφαρμογές όπως:

1. την περιοχή της κουζίνας για προσωπικό καταστημάτων, γραφείων και άλλα περιβάλλοντα εργασίας
2. σε φάρμες, από πελάτες σε ξενοδοχεία, πανδοχεία και άλλα περιβάλλοντα οικιακού τύπου
3. σε bed και breakfasts (B & B)
4. για υπηρεσίες επισιτισμού και παρόμοιες εφαρμογές που δεν προορίζονται για λιανική πώληση.

Αυτή η συσκευή πρέπει να χρησιμοποιείται μόνο για σκοπούς αποθήκευσης τροφίμων, οποιαδήποτε άλλη χρήση θεωρείται επικίνδυνη και ο κατασκευαστής δεν θα είναι υπεύθυνος για οιοσδήποτε παραλείψεις. Επίσης, συνιστάται να διαβάσετε προσεκτικά τους όρους της εγγύησης.

ΠΛΗΡΟΦΟΡΙΕΣ ΓΙΑ ΤΗΝ ΑΣΦΑΛΕΙΑ

Αυτός ο οδηγός περιέχει πολλές σημαντικές πληροφορίες για την ασφάλεια. Προτείνουμε να φυλάσσετε αυτές τις οδηγίες σε ένα ασφαλές μέρος για εύκολη αναφορά και καλή εμπειρία με τη συσκευή. Το ψυγείο περιέχει ένα ψυκτικό αέριο (R600a: ισοβουτάνιο) και μονωτικό αέριο (κυκλοπεντάνιο), με υψηλή συμβατότητα με το περιβάλλον, τα οποία ωστόσο,

είναι εύφλεκτα.



Προσοχή: κίνδυνος πυρκαγιάς

Εάν προκληθεί ζημιά στο κύκλωμα του ψυκτικού αέριου:

- Αποφύγετε γυμνές φλόγες και πηγές σπινθήρων.

Αερίστε σχολαστικά το δωμάτιο στο οποίο βρίσκεται η συσκευή

ΠΡΟΕΙΔΟΠΟΙΗΣΗ!

- Κατά τον καθαρισμό/μεταφορά της συσκευής πρέπει να προσέχετε ώστε να μην αγγίζετε τα μεταλλικά σύρματα του συμπυκνωτή στο πίσω μέρος της συσκευής, καθώς ενδέχεται να τραυματίσετε τα δάχτυλά σας και τα χέρια σας ή να καταστρέψετε το προϊόν σας.
- Αυτή η συσκευή δεν έχει σχεδιαστεί για να στοιβάζεται με οποιαδήποτε άλλη συσκευή. Μην επιχειρήσετε να καθίσετε ή να σταθείτε επάνω στην κορυφή της

συσκευής σας καθώς δεν έχει σχεδιαστεί για τέτοια χρήση. Θα μπορούσατε να τραυματιστείτε ή να καταστρέψετε τη συσκευή.

- Βεβαιωθείτε ότι το καλώδιο τροφοδοσίας δεν έχει μαγκώσει κάτω από τη συσκευή κατά τη διάρκεια και μετά τη μεταφορά/μετακίνηση της συσκευής, για να αποφευχθεί το κόψιμο ή η ζημιά του καλωδίου τροφοδοσίας.
- Όταν τοποθετείτε την συσκευή σας προσέξτε να μην καταστρέψετε το δάπεδο, τους σωλήνες, τις ταπετσαρίες των τοίχων κλπ. Μην μετακινείτε τη συσκευή τραβώντας την από το καπάκι ή την χειρολαβή. Μην επιτρέπετε στα παιδιά να παίζουν με τη συσκευή ή να πειράζουν τα κουμπιά ελέγχου. Η εταιρεία μας αρνείται να αναλάβει οποιαδήποτε ευθύνη σε περίπτωση που δεν ακολουθούνται οι οδηγίες.
- Μην τοποθετείτε την

- συσκευή σε υγρά, λιπαρά ή σκονισμένα μέρη, ούτε να την εκθέτετε σε απευθείας ηλιακή ακτινοβολία και σε νερό.
- Μην τοποθετείτε την συσκευή κοντά σε καλοριφέρ ή εύφλεκτα υλικά.
 - Εάν υπάρχει διακοπή ρεύματος, μην ανοίγετε το καπάκι. Τα κατεψυγμένα τρόφιμα δεν θα πρέπει να επηρεαστούν εάν η διακοπή διαρκέσει λιγότερο από 20 ώρες. Εάν η διακοπή διαρκέσει περισσότερο, τότε τα τρόφιμα πρέπει να ελεγχθούν και να καταναλωθούν αμέσως ή να μαγειρευτούν και στη συνέχεια να καταψυχθούν και πάλι.
 - Εάν διαπιστώσετε ότι είναι δύσκολο να ανοίξει το καπάκι του καταψύκτη αμέσως μετά που το έχετε κλείσει, μην ανησυχείτε. Αυτό οφείλεται στην διαφορά πίεσης που θα εξισορροπηθεί και θα επιτρέψει το άνοιγμα του καπακιού κανονικά μετά από μερικά λεπτά.
 - Μην συνδέετε τη συσκευή στην τροφοδοσία ρεύματος μέχρι να αφαιρεθούν όλα τα προστατευτικά συσκευασίας και μεταφοράς.
 - Αφήστε την να παραμείνει σε όρθια θέση για τουλάχιστον 4 ώρες πριν την ενεργοποίηση για να επιτρέψετε στο λάδι του συμπιεστή να "καθίσει" εάν έχει μεταφερθεί σε οριζόντια θέση.
 - Αυτός ο καταψύκτης πρέπει να χρησιμοποιείται μόνο για τον σκοπό που προορίζεται (δηλαδή, αποθήκευση και κατάψυξη βρώσιμων τροφίμων).
 - Μην αποθηκεύετε ιατρικά ή ερευνητικά υλικά μέσα στα ψυγεία κρασιών. Όταν πρέπει να αποθηκευτεί ένα υλικό το οποίο απαιτεί αυστηρό έλεγχο της θερμοκρασίας αποθήκευσης του, είναι πιθανό να αλλοιωθεί ή να εμφανιστεί μία ανεξέλεγκτη αντίδραση η οποία μπορεί να αποβεί επικίνδυνη.

- Πριν κάνετε οποιαδήποτε εργασία, αποσυνδέστε το καλώδιο τροφοδοσίας από την πρίζα.
- Κατά την παράδοση, ελέγξτε για να βεβαιωθείτε ότι το προϊόν δεν έχει υποστεί ζημιά και ότι όλα τα μέρη και τα εξαρτήματα είναι σε άριστη κατάσταση.
- Εάν παρατηρηθεί μία διαρροή στο σύστημα ψύξης, μην ακουμπάτε την πρίζα του τοίχου και μην χρησιμοποιείτε γυμνή φλόγα. Ανοίξτε το παράθυρο και αφήστε να μπει αέρας μέσα στο δωμάτιο. Μετά καλέστε ένα κέντρο τεχνικής εξυπηρέτησης για να ζητήσετε την επισκευή.
- Μην χρησιμοποιείτε καλώδια προέκτασης ή αντάπτορες.
- Μην τραβάτε με δύναμη ή τσακίζετε το καλώδιο τροφοδοσίας ή ακουμπάτε την πρίζα με βρεγμένα χέρια.
- Μην προκαλείτε ζημιά στην πρίζα και/ή στο καλώδιο τροφοδοσίας, αυτό μπορεί να έχει σαν αποτέλεσμα ηλεκτροπληξία ή φωτιά.
- Εάν έχει προκληθεί ζημιά στο καλώδιο τροφοδοσίας, πρέπει να αντικατασταθεί από τον κατασκευαστή, τον εξουσιοδοτημένο τεχνικό του ή άτομο με παρόμοια τεχνική κατάρτιση έτσι ώστε να αποφευχθεί οποιοσδήποτε κίνδυνος.
- Μην τοποθετείτε ή αποθηκεύετε εύφλεκτα και εξαιρετικά πτητικά υλικά όπως αιθέρα, βενζίνη, LPG, αέριο προπάνιο, φιάλες με αεροζόλ, κόλες, καθαρή αλκοόλη κλπ. Αυτά τα υλικά μπορεί να προκαλέσουν μία έκρηξη.
- Μην χρησιμοποιείτε ή αποθηκεύετε εύφλεκτα σπρέι, όπως σπρέι βαφής, κοντά στα ψυγεία κρασιών. Μπορεί να προκληθεί έκρηξη ή πυρκαγιά.
- Μην τοποθετείτε αντικείμενα και/ή δοχεία γεμάτα με νερό στο επάνω μέρος της συσκευής.
- Δεν συνιστούμε τη χρήση καλωδίων προέκτασης και πρίζες πολλαπλών

- συνδέσεων.
- Μην πετάτε τη συσκευή σε φωτιά. Προσέξτε να μην προκληθεί ζημιά στο κύκλωμα ψύξης/σωλήνες της συσκευής κατά την διάρκεια της μεταφοράς και της χρήσης. Σε περίπτωση ζημιάς μην εκθέτετε τη συσκευή σε φωτιά, πιθανή πηγή σπινθήρα και εξαερίστε αμέσως το δωμάτιο όπου βρίσκεται η συσκευή.
 - Το σύστημα ψύξης που βρίσκεται στο οπίσθιο μέρος και στο εσωτερικό των ψυγείων κρασιών περιέχει ψυκτικό αέριο. Επομένως, αποφύγετε την πρόκληση ζημιάς στους σωλήνες.
 - Μην χρησιμοποιείτε ηλεκτρικές συσκευές μέσα στους χώρους αποθήκευσης των τροφίμων της συσκευής, εκτός εάν είναι του συνιστώμενου τύπου από τον κατασκευαστή.
 - Μην προκαλείτε ζημιά στο κύκλωμα του ψυκτικού αερίου.
 - Μην χρησιμοποιείτε μηχανικές συσκευές ή άλλο εξοπλισμό για να επιταχύνετε την διαδικασία απόψυξης, διαφορετικά από εκείνα που συνιστώνται από τον κατασκευαστή.
 - Μην χρησιμοποιείτε ηλεκτρικές συσκευές μέσα στους χώρους αποθήκευσης των τροφίμων, εκτός εάν είναι του συνιστώμενου τύπου από τον κατασκευαστή.
 - Μην αγγίζετε εσωτερικά στοιχεία ψύξης, ειδικά με βρεγμένα χέρια, για να αποφύγετε ρωγμές ή τραυματισμούς.
 - Διατηρήστε ελεύθερα και χωρίς εμπόδια τα ανοίγματα εξαερισμού που υπάρχουν στον χώρο της συσκευής ή στην κατασκευή εντοιχισμού.
 - Μην χρησιμοποιείτε αντικείμενα με αιχμηρά ή κοφτερά άκρα όπως μαχαίρια ή πιρούνια για να αφαιρέσετε τον πάγο.
 - Ποτέ μην χρησιμοποιείτε πιστόλια στεγνώματος μαλλιών, ηλεκτρικές

- συσκευές θέρμανσης ή άλλες παρόμοιες ηλεκτρικές συσκευές για απόψυξη.
- Μην ξύνετε με ένα μαχαίρι ή με ένα αιχμηρό αντικείμενο για να αφαιρέσετε πάχνη ή πάγο που έχει συγκεντρωθεί. Με αυτά, μπορεί να προκληθεί ζημιά στο κύκλωμα του ψυκτικού αέριου, και η έκχυση από αυτό μπορεί να προκαλέσει φωτιά ή ζημιά στα μάτια σας.
 - Μην χρησιμοποιείτε μηχανικές συσκευές ή άλλο εξοπλισμό για να επιταχύνετε την διαδικασία απόψυξης.
 - Αποφύγετε με κάθε τρόπο την χρήση γυμνής φλόγας ή ηλεκτρικού εξοπλισμού, όπως καλοριφέρ, ατμοκαθαριστές, κεριά, λάμπες λαδιού και παρόμοια έτσι ώστε να επιταχύνετε την φάση απόψυξης.
 - Ποτέ μην χρησιμοποιείτε νερό για να πλύνετε τη θέση του συμπιεστή, σκουπίστε καλά με ένα στεγνό πανί μετά τον καθαρισμό για να αποφύγετε τη σκουριά.
 - Συνιστάται να διατηρείτε καθαρή την πρίζα, οποιαδήποτε υπολείμματα υπερβολικής σκόνης επάνω στην πρίζα μπορεί να προκαλέσουν φωτιά.
 - Το προϊόν έχει σχεδιαστεί και κατασκευαστεί μόνο για οικιακή χρήση.
 - εγγύηση θα ακυρωθεί εάν το προϊόν είναι τοποθετημένο ή χρησιμοποιείται σε επαγγελματικούς χώρους ή σε περιβάλλοντα μη οικιακής χρήσης.
 - Το προϊόν πρέπει να εγκατασταθεί, να τοποθετηθεί και να λειτουργήσει σωστά σύμφωνα με τις οδηγίες που παρέχονται στο Βιβλίο οδηγιών χρήσης που παρέχεται.
 - Η εγγύηση ισχύει μόνο για νέα προϊόντα και δεν μεταβιβάζεται εάν το προϊόν μεταπωληθεί.
 - Η εταιρεία μας αποποιείται οποιασδήποτε ευθύνης για τυχαίες ή επακόλουθες ζημιές.

- Η εγγύηση δεν μειώνει με κανένα τρόπο τα προβλεπόμενα από τον νόμο ή νομικά δικαιώματα σας.
 - Μην κάνετε επισκευές σε αυτά τα ψυγεία κρασιών. Όλες οι επεμβάσεις πρέπει να εκτελούνται αποκλειστικά από εξειδικευμένο προσωπικό.
 - Εάν απορρίπτετε ένα παλιό προϊόν με κλειδαριά ή μάνταλο που είναι τοποθετημένο στην πόρτα, βεβαιωθείτε ότι έχει παραμείνει σε ασφαλή κατάσταση έτσι ώστε να αποφευχθεί η παγίδευση παιδιών.
 - Αυτή η συσκευή μπορεί να χρησιμοποιηθεί από παιδιά ηλικίας από 8 ετών ή μεγαλύτερα και από άτομα με μειωμένες σωματικές, αισθητηριακές ή διανοητικές ικανότητες ή με έλλειψη εμπειρίας και γνώσης εφόσον είναι κάτω από επίβλεψη ή του έχουν δοθεί οδηγίες αναφορικά με τον τρόπο χρήσης της συσκευής με ασφαλή τρόπο και έχουν κατανοήσει τους κινδύνους στους οποίους εμπλέκονται.
 - Τα παιδιά δεν θα πρέπει να παίζουν με την συσκευή. Ο καθαρισμός και η συντήρηση από τον χρήστη δεν θα πρέπει να γίνεται από παιδιά χωρίς επίβλεψη.
 - Κλειδαριές: Εάν το ψυγείο/καταψύκτης σας είναι εφοδιασμένος με κλειδαριά, για να αποτρέψετε την παγίδευση των παιδιών κρατήστε το κλειδί μακριά και όχι κοντά στη συσκευή. Κατά την απόρριψη ενός παλαιού ψυγείου/καταψύκτη απενεργοποιήστε οποιαδήποτε παλιά κλειδαριά ή μάνταλο σαν μέτρο ασφάλειας.
 - Παιδιά ηλικίας από 3 έως 8 ετών επιτρέπεται να βάζουν και να αφαιρούν αυτή τη συσκευή.
- ΠΡΟΕΙΔΟΠΟΙΗΣΗ!** Όταν τοποθετείτε τη συσκευή, βεβαιωθείτε ότι το καλώδιο τροφοδοσίας δεν έχει παγιδευτεί ή έχει υποστεί ζημιά.

ΠΡΟΕΙΔΟΠΟΙΗΣΗ! Μην τοποθετείτε πολλαπλές φορητές πρίζες ή φορητές συσκευές παροχής ενέργειας στο πίσω μέρος της συσκευής. Για να αποφύγετε τη μόλυνση των τροφίμων, σας παρακαλούμε να τηρήσετε τις παρακάτω οδηγίες

- Το άνοιγμα της πόρτας για μεγάλες χρονικές περιόδους μπορεί να προκαλέσει σημαντική αύξηση της θερμοκρασίας στους θαλάμους της συσκευής.
- Καθαρίστε τακτικά τις επιφάνειες που μπορούν να έρθουν σε επαφή με τα τρόφιμα και τα προσβάσιμα συστήματα αποστράγγισης.
- Καθαρίστε τα δοχεία νερού εάν δεν έχουν χρησιμοποιηθεί για 48 ώρες· ξεπλύνετε το σύστημα του νερού που είναι συνδεδεμένο με παροχή νερού εάν δεν έχει τραβηχτεί νερό για 5 ημέρες.
- Αποθηκεύστε το ωμό κρέας και τα ψάρια σε κατάλληλα δοχεία στο ψυγείο, έτσι ώστε να μην έρχονται σε επαφή ή να μην στάζουν

επάνω σε άλλα τρόφιμα.

- Οι χώροι αποθήκευσης κατεψυγμένων τροφίμων δύο αστέρων (εάν υπάρχουν στη συσκευή) είναι κατάλληλοι για αποθήκευση ήδη κατεψυγμένων τροφίμων, την αποθήκευση ή την παρασκευή παγωτού και την κατασκευή παγοκύβων.
- Οι χώροι αποθήκευσης ενός-, δύο- και τριών αστέρων (εάν υπάρχουν στη συσκευή) δεν είναι κατάλληλα για την κατάψυξη των νωπών τροφίμων.
- Εάν η συσκευή παραμείνει ανοικτή για μεγάλο χρονικό διάστημα, σβήστε την, ξεπαγώστε την, καθαρίστε την, στεγνώστε την και αφήστε την πόρτα ανοικτή για να αποφύγετε την ανάπτυξη μούχλας μέσα στη συσκευή.

ΠΡΟΕΙΔΟΠΟΙΗΣΗ! Κατά τη διάρκεια της χρήσης, της συντήρησης και της απόρριψης της συσκευής, προσέξτε το σύμβολο στην αριστερή πλευρά, το οποίο βρίσκεται

στο πίσω μέρος της συσκευής (πίσω πλαίσιο ή συμπιεστής).

Είναι ένα σύμβολο προειδοποίησης κινδύνου πυρκαγιάς. Υπάρχουν

εύφλεκτα υλικά μέσα στους σωλήνες του ψυκτικού υγρού και μέσα στο συμπιεστή.

Σας παρακαλούμε να είναι μακριά από πηγές φωτιάς κατά τη χρήση, τη συντήρηση και την απόρριψη.

•για ελεύθερη συσκευή: «η παρούσα ψυκτική συσκευή δεν προορίζεται να χρησιμοποιηθεί ως εντοιχιζόμενη συσκευή».

Φροντίδα και καθαρισμός

- Πριν από την συντήρηση, σβήστε την συσκευή και αποσυνδέστε το φις από την πρίζα του τοίχου.
- Μην καθαρίζετε τη συσκευή με μεταλλικά αντικείμενα.
- Μην χρησιμοποιείτε αιχμηρά αντικείμενα για να αφαιρέσετε τον πάγο από την συσκευή. Χρησιμοποιήστε μία πλαστική ξύστρα.”
- Ελέγχετε τακτικά την αποστράγγιση στο ψυγείο για το νερό από την απόψυξη. Εάν είναι απαραίτητο, καθαρίστε την αποστράγγιση. Εάν η αποστράγγιση έχει μπλοκαριστεί, το νερό θα συγκεντρωθεί στο κάτω μέρος της συσκευής.”

Τοποθέτηση

Σημαντικό! Για την ηλεκτρική σύνδεση, ακολουθήστε προσεκτικά τις οδηγίες που παρέχονται στις συγκεκριμένες παραγράφους.

- Αφαιρέστε την συσκευασία από την συσκευή και ελέγξτε αν υπάρχουν ζημιές σε αυτήν. Μην συνδέετε την συσκευή εάν υπάρχει ζημιά. Αναφέρετε πιθανές ζημιές αμέσως στον τόπο που την αγοράσατε. Σε αυτή την περίπτωση διατηρήστε τη συσκευασία.
- Συνιστάται να περιμένετε τουλάχιστον τέσσερις ώρες πριν συνδέσετε την συσκευή για να επιτρέψετε στο λάδι να επιστρέψει στον συμπιεστή.
- Γύρω από την συσκευή θα πρέπει να υπάρχει επαρκής κυκλοφορία του αέρα, έτσι ώστε να μην προκαλείται σε υπερθέρμανση. Για να επιτευχθεί επαρκής εξαερισμός, ακολουθήστε τις οδηγίες

σχετικά με την εγκατάσταση.

- Όπου είναι δυνατόν, οι αποστάτες του προϊόντος θα πρέπει να είναι τοποθετημένοι επάνω σε τοίχο έτσι ώστε να αποφευχθεί το άγγιγμα ή το πάσιμο θερμών μερών (συμπιεστής, συμπυκνωτής) για να αποφευχθεί πιθανό κάψιμο.
 - Η συσκευή δεν πρέπει να βρίσκεται κοντά σε καλοριφέρ ή κουζίνας.
 - Βεβαιωθείτε ότι το φιλς είναι προσβάσιμο μετά την εγκατάσταση της συσκευής.
- 1) Εάν υπάρχει ένας θάλαμος κατάψυξης.
 - 2) Εάν υπάρχει ένας χώρος αποθήκευσης νωπών τροφίμων.

Συντήρηση

- Οποιαδήποτε ηλεκτρική εργασία που απαιτείται για τη συντήρηση της συσκευής θα πρέπει να εκτελείται από ένα πιστοποιημένο ηλεκτρολόγο ή εξειδικευμένο προσωπικό.
- Το προϊόν αυτό πρέπει να συντηρείται από εξουσιοδοτημένο κέντρο συντήρησης, και πρέπει να χρησιμοποιούνται μόνο γνήσια ανταλλακτικά.

Εξοικονόμηση ενέργειας

- Μην τοποθετείτε ζεστό φαγητό στη συσκευή
- Μην συσσωρεύετε τα τρόφιμα κοντά το ένα με το άλλο καθώς αυτό εμποδίζει την κυκλοφορία του αέρα
- Βεβαιωθείτε ότι τα τρόφιμα δεν αγγίζουν το πίσω μέρος του θαλάμου(ων)
- Εάν γίνει διακοπή ρεύματος, μην ανοίγετε την πόρτα(ες)
- Μην ανοίγετε συχνά την πόρτα(ες)
- Μην κρατάτε την πόρτα(ες) ανοιχτή για πολύ μεγάλο χρονικό διάστημα
- Μη ρυθμίζετε τον θερμοστάτη σε υπερβολικά χαμηλές θερμοκρασίες
- Ορισμένα εξαρτήματα, όπως συρτάρια, μπορούν να αφαιρεθούν για μεγαλύτερη χωρητικότητα αποθήκευσης και χαμηλότερη κατανάλωση ενέργειας.

Προστασία του περιβάλλοντος

® Η συσκευή αυτή δεν περιέχει αέρια που θα μπορούσαν να βλάψουν τη στιβάδα του όζοντος, είτε στο κύκλωμα του ψυκτικού αερίου είτε στα μωστικά υλικά. Η

συσκευή δεν απορρίπτεται μαζί με τα αστικά απορρίμματα και τα σκουπίδια. Ο αφρός της μόνωσης περιέχει εύφλεκτα αέρια· η συσκευή θα πρέπει να απορριφθεί σύμφωνα με τους κανονισμούς της συσκευής για να παραληφθεί από τις τοπικές αρχές. Αποφύγετε την καταστροφή της

μονάδας ψύξης, ειδικά του εναλλάκτη θερμότητας. Τα υλικά που χρησιμοποιούνται σε αυτή τη συσκευή και φέρουν το σύμβολο A είναι ανακυκλώσιμα.

Το σύμβολο K επάνω στο προϊόν ή στην συσκευασία του υποδεικνύει ότι το αυτό προϊόν δεν θα πρέπει να αντιμετωπίζεται σαν οικιακό απόρριμμα. Αντίθετα, θα πρέπει να μεταφέρεται στο κατάλληλο σημείο συλλογής για την ανακύκλωση ηλεκτρικού και ηλεκτρονικού εξοπλισμού. Εξασφαλίζοντας ότι αυτό το προϊόν απορρίπτεται σωστά, θα βοηθήσετε στην πρόληψη δυνητικών αρνητικών επιπτώσεων για το περιβάλλον, οι οποίες θα μπορούσαν σε αντίθετη περίπτωση να προκληθούν από την ακατάλληλη διαχείριση απόρριψης αυτού του προϊόντος. Για ποιο αναλυτικές πληροφορίες σχετικά με την ανακύκλωση αυτού του προϊόντος, σας παρακαλούμε να επικοινωνήσετε με τον τοπικό σας σύμβολο της υπηρεσίας απόρριψης, ή με το κατάστημα από το οποίο αγοράσατε το προϊόν.

Υλικά συσκευασίας

Τα υλικά με το σύμβολο είναι ανακυκλώσιμα. Απορρίψτε την συσκευασία μέσα σε ένα κατάλληλο κάδο συλλογής για να την ανακυκλώσετε.

ΑΠΟΡΡΙΨΗ ΠΑΛΑΙΩΝ ΣΥΣΚΕΥΩΝ



Αυτή η συσκευή έχει σήμανση σύμφωνα με την Ευρωπαϊκή οδηγία 2012/19/EU σχετικά με τα απόβλητα ειδών ηλεκτρικού και ηλεκτρονικού εξοπλισμού (WEEE).

Τα WEEE περιέχουν τόσο ρυπογόνες ουσίες (οι οποίες μπορούν να έχουν αρνητικές επιπτώσεις στο περιβάλλον) και βασικά εξαρτήματα (τα οποία μπορούν να χρησιμοποιηθούν και πάλι). Είναι σημαντικό να υποβάλλονται τα WEEE σε συγκεκριμένες επεξεργασίες, έτσι ώστε να αφαιρούνται και να απορρίπτονται σωστά όλα τα ρυπογόνα στοιχεία, και να ανακτώνται και να ανακυκλώνονται όλα τα υλικά.

Οι ιδιώτες μπορούν να διαδραματίσουν σημαντικό ρόλο στην εξασφάλιση ότι τα WEEE δεν θα γίνουν ένα περιβαλλοντολογικό ζήτημα· είναι πολύ σημαντικό να ακολουθείτε ορισμένους βασικούς κανόνες:

- Τα WEEE δεν θα πρέπει να αντιμετωπίζονται σαν οικιακά απορρίμματα,
- Τα WEEE θα πρέπει να παραδίδονται στα αρμόδια σημεία συλλογής που διαχειρίζονται από τις δημοτικές αρχές ή από εξουσιοδοτημένες εταιρείες. Σε πολλές χώρες, για μεγάλα WEEE, μπορεί να υπάρχει συλλογή από το σπίτι.

Σε πολλές χώρες, όταν αγοράζετε μία καινούργια συσκευή, η παλιά μπορεί να επιστραφεί στον πωλητή ο οποίος ο οποίος πρέπει να την παραλάβει χωρίς χρέωση σε μία αναλογία μία προς μία, εφόσον ο εξοπλισμός αυτός είναι ισοδύναμου τύπου και έχει τις ίδιες λειτουργίες με τον παρεχόμενο εξοπλισμό.

Συμβατότητα



Τοποθετώντας το αναγνωριστικό επάνω σε αυτό το προϊόν, επιβεβαιώνουμε την συμβατότητα με όλες τις σχετικές Ευρωπαϊκές προϋποθέσεις ασφάλειας, υγείας και προστασίας του περιβάλλοντος που εφαρμόζονται για αυτό το προϊόν σύμφωνα με την ισχύουσα νομοθεσία.

Εξοικονόμηση ενέργειας

Για καλύτερη εξοικονόμηση ενέργειας σας συνιστούμε να:

Τοποθετήσετε την συσκευή μακριά από πηγές θερμότητας και μην την εκθέτετε σε απευθείας ηλιακή ακτινοβολία και μέσα σε ένα καλά αεριζόμενο δωμάτιο.

Αποφύγετε να βάζετε ζεστές τροφές μέσα στο ψυγείο έτσι ώστε να αποφύγετε την αύξηση της εσωτερικής θερμοκρασίας και επομένως την πρόκληση της συνεχούς λειτουργίας του συμπιεστή.

Μην στριμώνχετε υπερβολικά τις τροφές έτσι ώστε να είναι εξασφαλισμένη η σωστή ανακύκλωση του αέρος.

Κάντε απόψυξη της συσκευής σε περίπτωση που υπάρχει πάγος έτσι ώστε να διευκολύνετε της μεταφορά της ψύξης.

Σε περίπτωση διακοπής του ηλεκτρικού ρεύματος, καλό είναι να διατηρείτε κλειστή την πόρτα του ψυγείου.

Ανοίξτε ή κρατήστε ανοιχτές τις πόρτες της συσκευής για όσο το δυνατόν μικρότερο χρονικό διάστημα

Αποφύγετε την ρύθμιση σε πολύ ψυχρές θερμοκρασίες.

Αφαιρέστε την σκόνη που υπάρχει επάνω ή κοντά στην συσκευή

Επισκόπηση

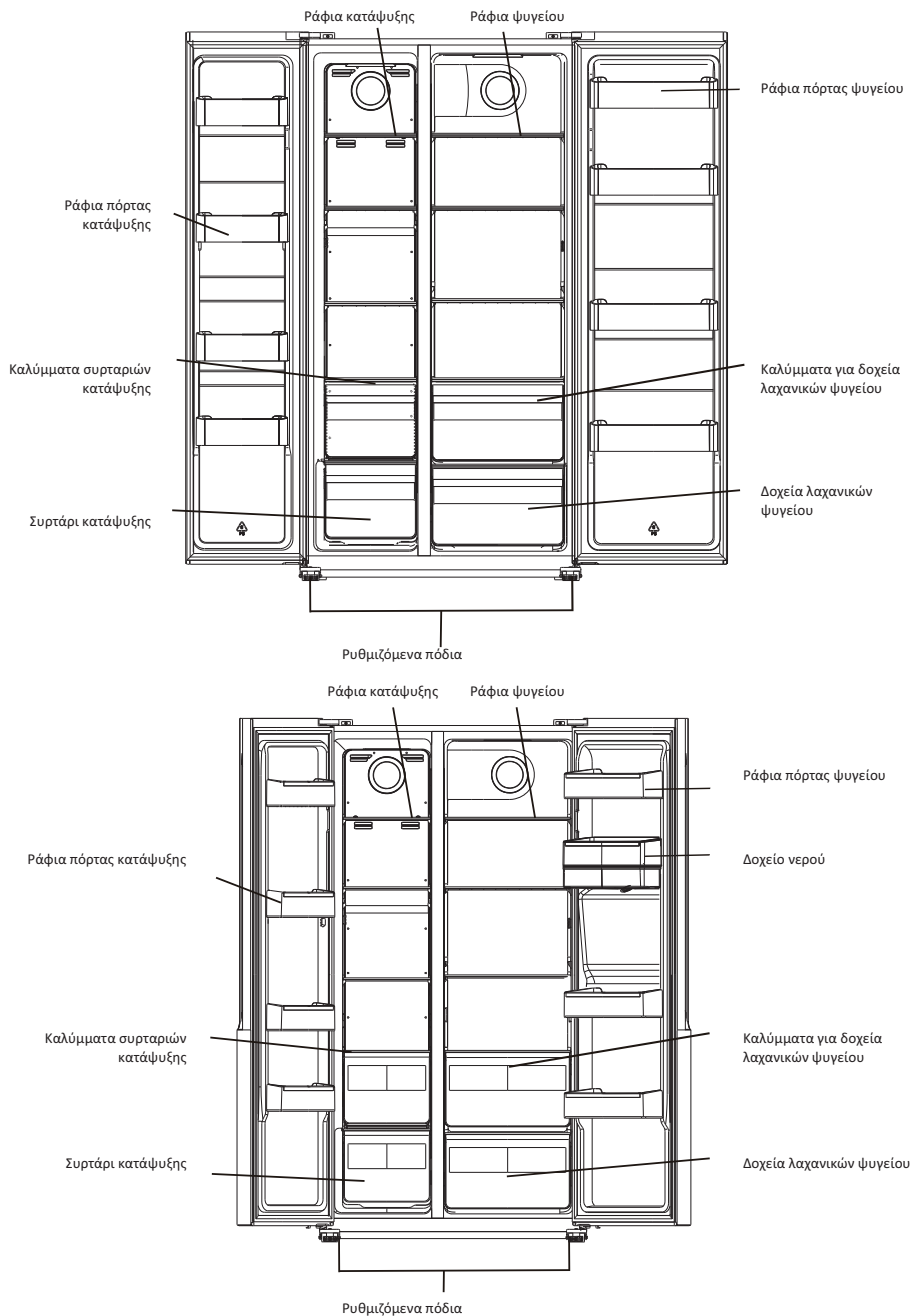

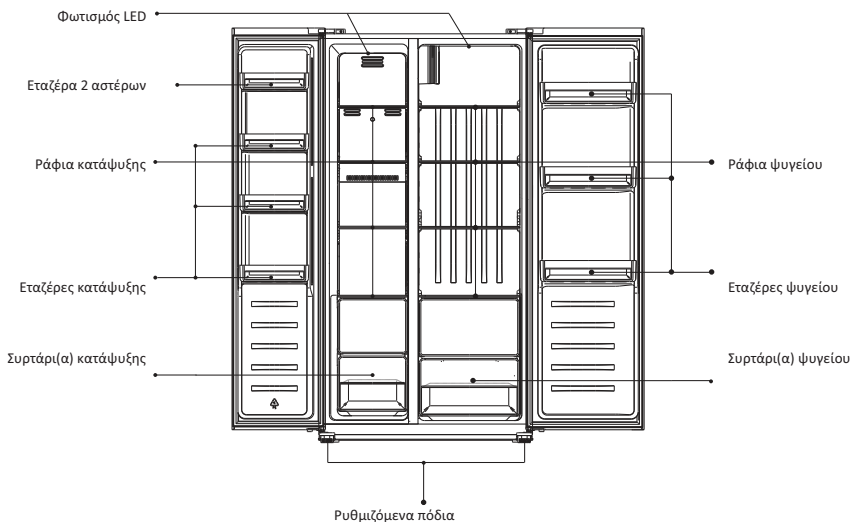

Η πιο σωστή τακτική για εξοικονόμηση ενέργειας απαιτεί την τοποθέτηση συρταριών, δοχείων για τα τρόφιμα και ραφιών στο προϊόν, παρακαλούμε ανατρέξτε στις παραπάνω εικόνες.

Σημείωση: Οι ανωτέρω εικόνες είναι μόνο για αναφορά. Η συσκευή μπορεί να είναι διαφορετική.

Αφαιρέστε τις πόρτες

Απαιτούμενα εργαλεία: Κατσαβίδι Philips, ίσιο κατσαβίδι.

- Σιγουρευτείτε ότι η μονάδα έχει αποσυνδεθεί από την τροφοδοσία του ρεύματος και είναι άδεια.
- Για να αφαιρέσετε την πόρτα, πρέπει να γείρετε την μονάδα προς τα πίσω. Θα πρέπει να ακουμπήσετε την μονάδα επάνω σε κάτι σταθερό έτσι ώστε να μην γλιστρήσει κατά την διάρκεια της διαδικασίας αντιστροφής της πόρτας.
- Όλα τα εξαρτήματα που αφαιρούνται πρέπει να φυλάσσονται για να γίνει η επανατοποθέτηση της πόρτας.
- Μην ακουμπάτε την μονάδα στο πάτωμα γιατί αυτό μπορεί να προκαλέσει ζημιά στο σύστημα ψύξης.
- Είναι προτιμότερο να χειρίζονται 2 άτομα την μονάδα κατά την διάρκεια της συναρμολόγησης.

1. Ξεβιδώστε το κάλυμμα του μεντεσέ με το κατσαβίδι Philips.

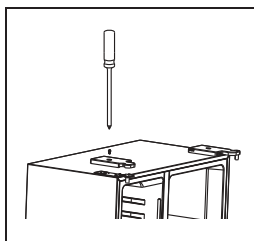

2. αποσυνδέστε την καλωδίωση.

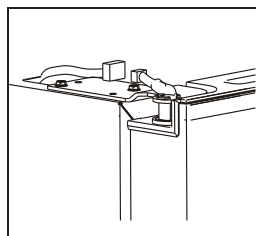

- Ξεβιδώστε τον επάνω μεντεσέ.

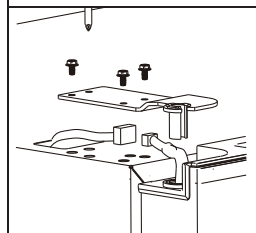

- Σηκώστε την πόρτα και τοποθετήστε την επάνω σε ένα ένα μαλακό μαξιλάρι. Στη συνέχεια, αφαιρέστε μια άλλη πόρτα με την ίδια διαδικασία

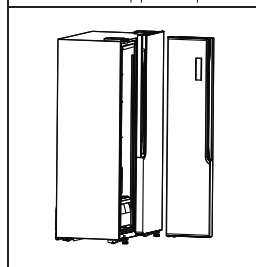

- Ξεβιδώστε τους κάτω μεντεσέδες.

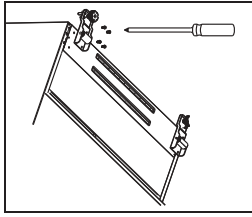

”. Αφού τοποθετηθεί η συσκευή τοποθετήστε τις πόρτες αντιστρέφοντας την διαδικασία.

Απαιτήσεις χώρου

- Επιλέξτε μια θέση χωρίς άμεση έκθεση στο ηλιακό φως
- Επιλέξτε μια θέση με αρκετό χώρο για εύκολο άνοιγμα των θυρών του ψυγείου
- Επιλέξτε μια θέση με επίπεδο (ή σχεδόν επίπεδο) δάπεδο
- Αφήστε αρκετό χώρο για να τοποθετήσετε το ψυγείο επάνω σε επίπεδη επιφάνεια
- Αφήστε ελεύθερο χώρο δεξιά, αριστερά, πίσω και πάνω κατά την τοποθέτηση. Αυτό θα βοηθήσει στη μείωση της κατανάλωσης ενέργειας και θα μειώσει τους λογαριασμούς του ρεύματος.

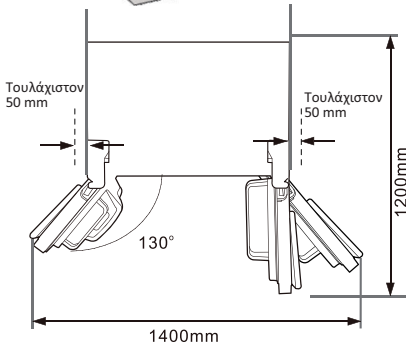
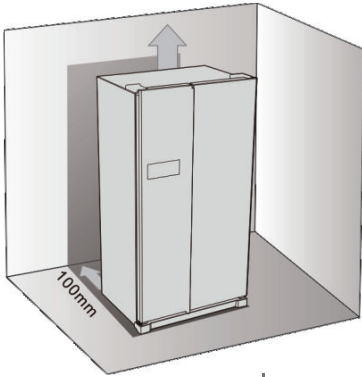

150

Αλφάδιασμα του ψυγείου

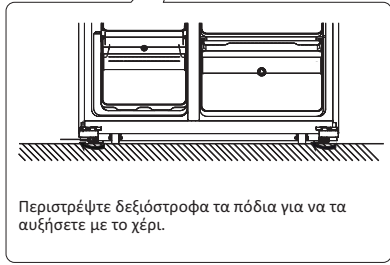

Θέση τοποθέτησης

Τοποθετήστε αυτή την συσκευή σε μια τοποθεσία όπου η θερμοκρασία περιβάλλοντος αντιστοιχεί στην κλιματική κατηγορία που αναγράφεται επάνω στην πινακίδα χαρακτηριστικών της συσκευής:

- εκτεταμένη εύκρατη (SN): «Η παρούσα ψυκτική συσκευή προορίζεται για χρήση σε θερμοκρασίες περιβάλλοντος από 10 °C έως 32 °C»,
- Εύκρατη (N): «Η παρούσα ψυκτική συσκευή προορίζεται για χρήση σε θερμοκρασίες περιβάλλοντος από 16 °C έως 32 °C»,
- Υποτροπική (ST): «Η παρούσα ψυκτική συσκευή προορίζεται για χρήση σε θερμοκρασίες περιβάλλοντος από 16 °C έως 38 °C»,
- Τροπική (T): «Η παρούσα ψυκτική συσκευή προορίζεται για χρήση σε θερμοκρασίες περιβάλλοντος από 16 °C έως 43 °C»,

Τοποθεσία

Η συσκευή θα πρέπει να τοποθετηθεί αρκετά μακριά από πηγές θερμότητας όπως καλοριφέρ, μπόιλερ, απευθείας ηλιακή ακτινοβολία κλπ. Σιγουρευτείτε ότι ο αέρας μπορεί να ανακυκλώνεται ελεύθερα γύρω από το οπίσθιο τμήμα του θαλάμου. Για να εξασφαλίσετε την καλύτερη δυνατή απόδοση, εάν η συσκευή είναι τοποθετημένη κάτω ένα τμήμα τοίχου που προεξέχει, η ελάχιστη απόσταση μεταξύ του επάνω μέρους του θαλάμου και του τμήματος του τοίχου πρέπει να είναι τουλάχιστον 100 mm. Ιδανικά, ωστόσο, η συσκευή δεν πρέπει να τοποθετείται κάτω από προεξέχοντα τμήματα τοίχου. Το σωστό αλφάδιασμα εξασφαλίζεται από ένα ή περισσότερα ρυθμιζόμενα πόδια στην βάση του θαλάμου, και η ελάχιστη απόσταση μεταξύ του θαλάμου και του τμήματος του τοίχου πρέπει να είναι

τουλάχιστον 100 mm. Ιδανικά, ωστόσο, η συσκευή δεν πρέπει να τοποθετείται κάτω από προεξέχοντα τμήματα τοίχου. Το σωστό αλφάδιασμα εξασφαλίζεται από ένα ή περισσότερα ρυθμιζόμενα πόδια στην βάση του θαλάμου.



Προειδοποίηση!

Πρέπει να μπορείτε να αποσυνδέσετε την συσκευή από την παροχή του ρεύματος, επομένως η πρίζα πρέπει να είναι εύκολα προσβάσιμη μετά από την τοποθέτησή.

ΗΛΕΚΤΡΙΚΗ ΣΥΝΔΕΣΗ

Πριν από την σύνδεση με το ρεύμα, σιγουρευτείτε ότι η τάση και η συχνότητα που αναγράφονται επάνω στην πινακίδα χαρακτηριστικών της συσκευής αντιστοιχεί με την τροφοδοσία της οικίας σας. Η συσκευή πρέπει να συνδεθεί με την γείωση. Η πρίζα του καλωδίου τροφοδοσίας διαθέτει μία επαφή για αυτό τον σκοπό.

Καθημερινή χρήση

Χρήση του πίνακα ελέγχου

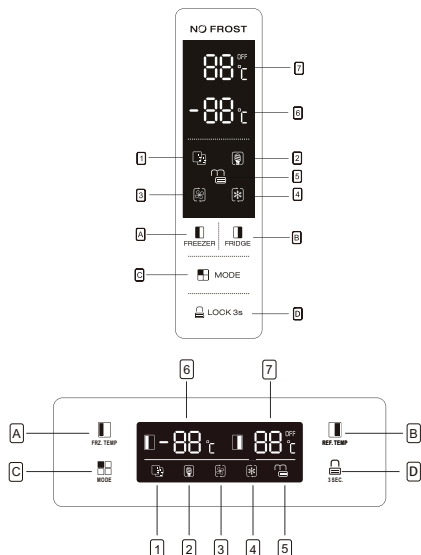

Πλήκτρα

- A** Πιέστε για να ρυθμίσετε τη θερμοκρασία του θαλάμου της κατάψυξης (αριστερή πλευρά) από 14 °C έως 22 °C.
- B** Πιέστε για να ρυθμίσετε τη θερμοκρασία του θαλάμου του ψυγείου (δεξιά πλευρά) από 2°C έως 8°C και "OFF". Εάν επιλέξετε "OFF", ο θάλαμος του ψυγείου θα σβήσει
- C** Πιέστε για να επιλέξετε τον τρόπο λειτουργία μεταξύ **SMART, ECO, SUPER COOLING, SUPERFREEZING** και **USER'S SETTING** (κανένα σύμβολο στην οθόνη).
- D** Πιέστε το κουμπί **3 SEC.** και κρατήστε το πατημένο για 3 δευτερόλεπτα για να κλειδώσετε τα άλλα τρία κουμπιά. Πιέστε και κρατήστε το για 1 δευτερόλεπτο για να ξεκλειδώσετε τα άλλα τρία κουμπιά

Οθόνη

- 1** Λειτουργία **SMART**, το ψυγείο ρυθμίζει την θερμοκρασία των δύο θαλάμων αυτόματα σύμφωνα με την εσωτερική θερμοκρασία και την θερμοκρασία του περιβάλλοντος.
- 2** Λειτουργία **ECO**, το ψυγείο λειτουργεί στη χαμηλότερη ρύθμιση κατανάλωσης ενέργειας.
- 3** **SUPERCOOL !** ψύχει τον θάλαμο του ψυγείου στη χαμηλότερη θερμοκρασία για περίπου 2 ώρες. Στη συνέχεια η θερμοκρασία που έχει ρυθμιστεί πριν από τη λειτουργία super επαναφέρεται αυτόματα.
- 4** **SUPERFREEZ !** ψύχει τον θάλαμο του καταψύκτη στη χαμηλότερη θερμοκρασία για περίπου 6 ώρες. Στη συνέχεια η θερμοκρασία που έχει ρυθμιστεί πριν από τη λειτουργία super επαναφέρεται αυτόματα.
- 5** **LOCK**, το σύμβολο θα ανάψει εάν τα κουμπιά είναι κλειδωμένα.
- 6** Εμφανίζει την ρύθμιση της θερμοκρασίας του θαλάμου του ψυγείου.
- 7** Εμφανίζει την ρύθμιση της θερμοκρασίας του θαλάμου του καταψύκτη.

Χρήση της έξοδου παροχής νερού" (εάν υπάρχει).

Πριν χρησιμοποιήσετε την έξοδο παροχής κρύου νερού για πρώτη φορά, αφαιρέστε και καθαρίστε το δοχείο του νερού που βρίσκεται μέσα στον

θάλαμο συντήρησης.

1. Ανασηκώστε και αφαιρέστε πρώτα την εταζέρα του δοχείου και, στη συνέχεια, αφαιρέστε το δοχείο του νερού με κάλυμμα. Αφαιρέστε το κάλυμμα για να πλύνετε και να καθαρίσετε το δοχείο και το κάλυμμα.

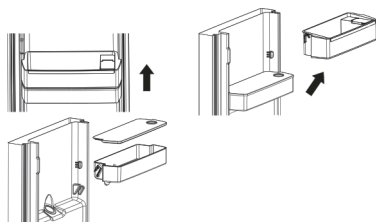

2. Μετά τον καθαρισμό, τοποθετήστε ξανά το δοχείο του νερού, το κάλυμμα και την εταζέρα του δοχείου σύμφωνα με την ακόλουθη διαδικασία.

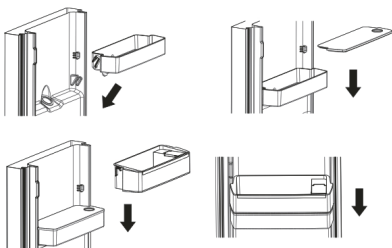

3. Καθαρίστε το βρυσάκι έξω από την πόρτα του ψυγείου.

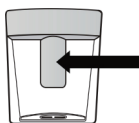

Γέμισμα του δοχείου νερού με νερό

1. Ανοίξτε το μικρό καπάκι

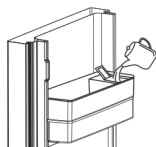

2. Γεμίστε το δοχείο νερού με πόσιμο νερό μέχρι την γραμμή των 3 L.



3. Κλείστε το μικρό καπάκι στο κάλυμμα

Εξαγωγή νερού

Για να βγάλετε νερό, πιέστε απαλά το βρυσάκι, χρησιμοποιώντας ένα γυάλινο ποτήρι ή δοχείο. Για να σταματήσετε την ροή του νερού, τραβήξτε το γυάλινο ποτήρι από το βρυσάκι.

Συναγερμός ανοιχτής πόρτας

Εάν μια πόρτα παραμένει ανοιχτή για 90 δευτερόλεπτα, θα εμφανιστεί ένα περιοδικός συναγερμός μέχρι να κλείσει η πόρτα.

| Λειτουργία | Ενδεικτική λυχνία | Οθόνη θερμοκρασίας κατάψυξης | Οθόνη θερμοκρασίας ψυγείου |
|----------------|-------------------|---|----------------------------|
| Smart | | Η ένδειξη της θερμοκρασίας για τον καταψύκτη και το ψυγείο θα αλλάξει ανάλογα με τη θερμοκρασία του περιβάλλοντος (δείτε τον πίνακα που ακολουθεί). | |
| ECO | | -15 °C | +8 °C |
| Super cooling | | Καμία αλλαγή | +2 °C |
| Super freezing | | -25 °C | Καμία αλλαγή |

ΣΗΜΕΙΩΣΕΙΣ:

Λειτουργία ECO: Επιλέξτε αυτή τη λειτουργία όταν θέλετε να εξοικονομήσετε ενέργεια.

Λειτουργία Super cooling: Αυτή η λειτουργία σας επιτρέπει να ψύχετε τα τρόφιμα γρήγορα και θα απενεργοποιηθεί αυτόματα μετά από 50 ώρες λειτουργίας.

Λειτουργία Super freezing: Αυτή η λειτουργία σας επιτρέπει να καταψύχετε τα τρόφιμα γρήγορα και θα απενεργοποιηθεί αυτόματα μετά από 50 ώρες λειτουργίας.





Συναγερμός ανοιχτής πόρτας

Όταν οποιαδήποτε πόρτα παραμένει ανοιχτή ή δεν έχει κλείσει τελείως για περίπου 90 δευτερόλεπτα, η συσκευή θα εκπέμψει ένα ηχητικό συναγερμό. Κλείστε την πόρτα του ψυγείου και στη συνέχεια ο συναγερμός θα σταματήσει.

Εάν η πόρτα δεν είναι καλά κλειστή, τότε ο συναγερμός θα ακούγεται κάθε 35 δευτερόλεπτα έως ότου οι πόρτες κλείσουν καλά. Εάν οι πόρτες είναι ανοικτές για 10 συνεχή λεπτά χωρίς να κλείσουν, η εσωτερική λυχνία LED θα απενεργοποιηθεί αυτόματα.

Παιδική ασφάλεια

Αυτή η λειτουργία έχει σχεδιαστεί για να εμποδίζει τα παιδιά να χειρίζονται τη συσκευή.

- Για να ενεργοποιήσετε τη λειτουργία, πιέστε και κρατήστε πατημένο το  LOCK 3s για περίπου 3 δευτερόλεπτα. Η ενδεικτική λυχνία κλειδώματος  θα ανάψει υποδεικνύοντας ότι η λειτουργία της παιδικής ασφαλείας είναι ενεργοποιημένη.
- Για να απενεργοποιήσετε τη λειτουργία, πιέστε και κρατήστε πατημένο το  LOCK 3s για περίπου 3 δευτερόλεπτα. Η ενδεικτική λυχνία ξεκλειδώματος  θα ανάψει υποδεικνύοντας ότι η λειτουργία της παιδικής ασφαλείας είναι απενεργοποιημένη.

Χρήση για πρώτη φορά

Καθαρισμός του εσωτερικού

Πριν χρησιμοποιήσετε την συσκευή για πρώτη φορά, πλύνετε το εσωτερικό και όλα τα εσωτερικά εξαρτήματα με χλιαρό νερό και ένα ουδέτερο σαπούνι έτσι ώστε να απαλείψετε την τυπική μυρωδιά ενός καινούργιου προϊόντος, και μετά στεγνώστε σχολαστικά.

Σημαντικό! Μην χρησιμοποιήσετε απορρυπαντικά ή λειαντικές πούδρες, γιατί θα προκαλέσουν ζημιά στο φινιρίσμα.

Κατάψυξη φρέσκων τροφίμων

- Ο θάλαμος του καταψύκτη είναι κατάλληλος για την κατάψυξη φρέσκων τροφίμων και την αποθήκευση τροφίμων απλής και βαθιάς κατάψυξης για μεγάλο χρονικό διάστημα.
- Τοποθετήστε τα φρέσκα τρόφιμα που θα καταψυχθούν στο κατώτερο τμήμα.

- Η μέγιστη ποσότητα τροφίμων που μπορούν να καταψυχθούν σε 24 ώρες αναφέρεται στην πινακίδα χαρακτηριστικών.
- Η διαδικασία κατάψυξης διαρκεί 24 ώρες: κατά την διάρκεια αυτής της περιόδου μην προσθέτετε άλλα τρόφιμα για να καταψυχθούν

Αποθήκευση κατεψυγμένου φαγητού

Κατά το πρώτο άναμμα ή μετά από μία περίοδο εκτός λειτουργίας. Πριν τοποθετήσετε το προϊόν μέσα στον θάλαμο αφήστε την συσκευή να λειτουργήσει για τουλάχιστον 2 ώρες στις μεγαλύτερες ρυθμίσεις.

Σημαντικό! Σε περίπτωση τυχαίας απόψυξης, για παράδειγμα έχει διακοπεί η τροφοδοσία για μεγαλύτερο χρονικό διάστημα από εκείνο που αναφέρεται στο διάγραμμα τεχνικών χαρακτηριστικών κάτω από τον “χρόνο αύξησης”, τα τρόφιμα που έχουν αποψυχθεί πρέπει να καταναλωθούν γρήγορα ή να μαγειρευτούν αμέσως και μετά να καταψυχθούν και πάλι (αφού μαγειρευτούν).

Ξεπάγωμα

Τα τρόφιμα βαθιάς ή απλής κατάψυξης, προτού χρησιμοποιηθούν, μπορούν να ξεπαγωθούν μέσα στον θάλαμο ενός ψυγείου ή σε θερμοκρασία δωματίου, ανάλογα με τον διαθέσιμο χρόνο για αυτή την ενέργεια.

Μικρά κομμάτια μπορούν να μαγειρευτούν ακόμα και ενώ εξακολουθούν να είναι παγωμένα, απευθείας από τον καταψύκτη. Σε αυτή την περίπτωση, το μαγείρεμα θα διαρκέσει περισσότερο.

Παγοθήκη

Αυτή η συσκευή μπορεί να είναι εφοδιασμένη με μία ή περισσότερες παγοθήκες για την παραγωγή πάγου.

Τοποθετήστε διαφορετικά τρόφιμα σε διαφορετικά διαμερίσματα σύμφωνα με τον πίνακα που ακολουθεί

| Χώροι θαλάμου ψυγείου | Είδος προϊόντος |
|------------------------------------|--|
| Πόρτα ή ράφια θαλάμου ψυγείου | • Τρόφιμα με φυσικά συντηρητικά, όπως μαρμελάδες, χυμοί, ποτά, καρκευμένα. • Μη φυλάσσετε αλλοιώσιμα τρόφιμα. |
| Συρτάρι λαχανικών (συρτάρι αλάτας) | • Τα φρούτα, τα βότανα και τα λαχανικά πρέπει να τοποθετούνται χωριστά στον χώρο των λαχανικών. • Μην αποθηκεύετε μπανάνες, κρεμμύδια, πατάτες, σκόρδο στο ψυγείο. |
| Ράφι ψυγείου - μεσαίο | • Γαλακτοκομικά προϊόντα, αυγά |
| Ράφι ψυγείου - επάνω | • Τρόφιμα που δεν χρειάζονται μαγείρεμα, όπως έτοιμα προς κατανάλωση τρόφιμα, αλλαντικά, περισεύματα. |
| Συρτάρι (-α)δίσκος καταψύκτη | • Τρόφιμα για μακροχρόνια αποθήκευση. • Κάτω συρτάρι για ωμό κρέας, πουλερικά, ψάρια. • Μεσαίο συρτάρι για κατεψυγμένα λαχανικά, πατάτες. • Επάνω δίσκος για παγωτό, παγωμένα φρούτα, κατεψυγμένα μαγειρεμένα προϊόντα. |

Αξεσουάρ

Κινητά ράφια

Τα τοιχώματα του ψυγείου είναι εφοδιασμένα με μία σειρά από δρομείς έτσι ώστε να μπορείτε να τοποθετήσετε τα ράφια όπως επιθυμείτε.

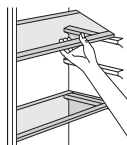

Τοποθέτηση ραφιών πόρτας

Για να γίνει η αποθήκευση συσκευασιών τροφίμων διαφόρων μεγεθών, τα ράφια της πόρτας μπορούν να τοποθετηθούν σε διάφορα ύψη. Για να πραγματοποιήσετε αυτές τις ρυθμίσεις συνεχίστε ως εξής: τραβήξτε σταδιακά το ράφι προς την κατεύθυνση που δείχνουν τα βέλη μέχρι να ελευθερωθεί, στη συνέχεια επανατοποθετήστε όπως απαιτείται.

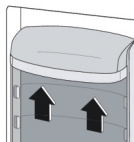

| Σύσταση ρύθμισης θερμοκρασίας | |
|-----------------------------------|---|
| Θερμοκρασία περιβάλλοντος | Ρύθμιση θερμοκρασίας |
| | |
| Καλοκαίρι Κανονικό Χειμώνας | Θάλαμος κατάψυξης Ρύθμιση στο "number" -18 C |
| | Θάλαμος ψυγείου Ρύθμιση στο "number" 4 C |

- Οι παραπάνω πληροφορίες παρέχουν στους χρήστες συστάσεις για τη ρύθμιση της θερμοκρασίας.

• Προτείνεται η ρύθμιση της θερμοκρασίας στους 4°C στον θάλαμο του ψυγείου και, όπου είναι εφικτό, στους -18°C στον θάλαμο της κατάψυξης.

• Για τις περισσότερες κατηγορίες τροφίμων, ο μεγαλύτερος χρόνος αποθήκευσης στον θάλαμο του ψυγείου επιτυγχάνεται με ψυχρότερες θερμοκρασίες. Δεδομένου ότι ορισμένα συγκεκριμένα προϊόντα (όπως τα φρέσκα φρούτα και λαχανικά) μπορεί να καταστραφούν με ψυχρότερες θερμοκρασίες, συνιστάται να τα διατηρείτε στα συρτάρια των λαχανικών, όπου υπάρχουν. Εάν δεν υπάρχουν, διατηρήστε μια μέση ρύθμιση του θερμοστάτη.

• Για κατεψυγμένα τρόφιμα, ανατρέξτε στον χρόνο αποθήκευσης που αναγράφεται επάνω στην συσκευασία των τροφίμων. Αυτός ο χρόνος αποθήκευσης επιτυγχάνεται κάθε φορά που η ρύθμιση είναι σύμφωνη με τις θερμοκρασίες αναφοράς του θαλάμου (ένα αστέρι -6°C, δύο αστέρια -12°C, τρία αστέρια -18°C).

Χρήσιμες υποδείξεις και συμβουλές

Υποδείξεις για κατάψυξη

Για να σας βοηθήσουμε να αξιοποιήσετε στο έπακρο τη διαδικασία κατάψυξης, ακολουθούν μερικές σημαντικές συμβουλές:

- η μέγιστη ποσότητα τροφίμων που μπορούν να καταψυχθούν σε 24 ώρες αναφέρεται στην πινακίδα χαρακτηριστικών
- η διαδικασία κατάψυξης διαρκεί 24 ώρες. Δεν πρέπει να προστεθούν άλλα τρόφιμα που πρέπει να καταψυχθούν κατά την διάρκεια αυτής της περιόδου
- καταψύξτε μόνο υψηλής ποιότητας, φρέσκα και καλά καθαρισμένα, τρόφιμα
- προετοιμάστε τα τρόφιμα σε μικρές μερίδες έτσι ώστε να μπορέσουν να ψυχθούν πλήρως και άμεσα και να μπορείτε με τον τρόπο αυτό να ξεπαγώνετε μόνο την απαιτούμενη ποσότητα
- τυλίξτε τα τρόφιμα σε αλουμινοχαρτο ή πολυαιθυλένιο και βεβαιωθείτε ότι οι συσκευασίες είναι αεροστεγείς
- μην αφήνετε φρέσκα, ξεπαγωμένα τρόφιμα να ακουμπάνε τα τρόφιμα τα οποία είναι ήδη παγωμένα αποφεύγοντας έτσι την αύξηση της θερμοκρασίας των τελευταίων
- τα άπαχα τρόφιμα αποθηκεύονται καλύτερα και περισσότερο από τα λιπαρά· το αλάτι μειώνει τη διάρκεια αποθήκευσης των τροφίμων
- τα κατεψυγμένα προϊόντα, εάν καταναλωθούν αμέσως μετά από την εξαγωγή τους από την κατάψυξη, μπορεί να προκαλέσουν εγκαύματα στο δέρμα
- συνιστάται να έχετε εμφανή την ημερομηνία κατάψυξης σε κάθε μεμονωμένη συσκευασία για να μπορέσετε να την αφαιρέσετε από την κατάψυξη, διότι μπορεί να προκαλέσει εγκαύματα στο δέρμα
- συνιστάται να έχετε εμφανή την ημερομηνία κατάψυξης σε κάθε μεμονωμένη συσκευασία, ώστε να μπορείτε να κρατήσετε σημείωση του χρόνου αποθήκευσης.

Υποδείξεις για αποθήκευση κατεψυγμένων τροφίμων

Για να επιτύχετε τη βέλτιστη απόδοση από αυτή την συσκευή, θα πρέπει να

- Βεβαιωθείτε ότι τα κατεψυγμένα τρόφιμα του εμπορίου αποθηκεύτηκαν επαρκώς από τον έμπορο λιανικής πώλησης
- Βεβαιωθείτε ότι τα κατεψυγμένα τρόφιμα μεταφέρονται από το κατάστημα τροφίμων στον καταψύκτη το συντομότερο δυνατόν
- Μην ανοίγετε συχνά την πόρτα ή την αφήνετε ανοιχτή περισσότερο από ό,τι είναι απολύτως απαραίτητο.
- Αφού ξεπαγώσουν, τα τρόφιμα αλλοιώνονται γρήγορα και δεν θα μπορούν να καταψυχθούν ξανά
- Μην υπερβαίνετε την περίοδο αποθήκευσης που αναγράφεται από τον παραγωγό των τροφίμων.

Υποδείξεις για κατάψυξη φρέσκων τροφίμων

Για να επιτύχετε τη βέλτιστη απόδοση:

- Μην αποθηκεύετε ζεστό φαγητό ή υγρά που εξατμίζονται μέσα στο ψυγείο.
- Μην σκεπάζετε ή τυλίγετε τα τρόφιμα, ιδιαίτερα εάν έχουν δυνατή μυρωδιά.

Υποδείξεις για συντήρηση

Χρήσιμες υποδείξεις:

- Κρέας (όλοι οι τύποι) τυλίξτε σε πολυθένιο και τοποθετήστε το επάνω σε γυάλινα ράφια πάνω από το συρτάρι των λαχανικών.
- Για λόγους ασφαλείας, αποθηκεύστε με αυτόν τον τρόπο μόνο μία ή δύο ημέρες το πολύ.
- Μαγειρεμένα τρόφιμα, κρύα πιάτα κλπ. αυτά πρέπει να καλύπτονται και να τοποθετούνται σε οποιοδήποτε ράφι.
- Φρούτα και λαχανικά: αυτά πρέπει να καθαριστούν προσεκτικά και να τοποθετηθούν στο ειδικό συρτάρι(α).
- Βούτυρο και τυρί: αυτά πρέπει να τοποθετούνται σε ειδικά αεροστεγή δοχεία ή να είναι τυλιγμένα σε αλουμινοχαρτο ή σακούλες από πολυαιθυλένιο για να αφαιρείται όσο το δυνατόν περισσότερο ο αέρας.
- Μπουκάλια με γάλα: αυτά θα πρέπει να έχουν ένα καπάκι και θα πρέπει να αποθηκεύονται στα ράφια στην πόρτα
- Μπανάνες, πατάτες, κρεμμύδια και σκόρδο, εάν δεν είναι συσκευασμένα, δεν πρέπει να φυλάσσονται στο ψυγείο.

Καθαρισμός

Για λόγους υγιεινής, το εσωτερικό της συσκευής, συμπεριλαμβανομένων των εσωτερικών εξαρτημάτων, θα πρέπει να καθαρίζεται τακτικά.



Προσοχή! Η συσκευή δεν θα πρέπει να είναι συνδεδεμένη με την παροχή του ρεύματος κατά την διάρκεια του καθαρισμού. Κίνδυνος ηλεκτροπληξίας! Πριν από τον καθαρισμό, σβήστε την συσκευή και αφαιρέστε το φις από την πρίζα παροχής ρεύματος ή απενεργοποιήστε τον ασφαλειοδιακόπτη ή την ασφάλεια. Μην καθαρίζετε ποτέ την συσκευή με ατμοκαθαριστή. Η υγρασία μπορεί να συσσωρευτεί σε ηλεκτρικά εξαρτήματα, κίνδυνος ηλεκτροπληξίας! Οι καυτοί ατμοί μπορούν να προκαλέσουν βλάβη στα πλαστικά μέρη. Η συσκευή πρέπει να είναι στεγνή πριν θεθεί πάλι σε λειτουργία.

Σημαντικό! Τα αιθέρια έλαια και οι οργανικοί διαλύτες μπορούν να προσβάλλουν πλαστικά μέρη, π.χ. ο χυμός λεμονιού ή ο χυμός της φλούδας του πορτοκαλιού, το βουτυρικό οξύ, τα καθαριστικά που περιέχουν οξικό οξύ.

- Μην αφήνετε τέτοιες ουσίες να έρχονται σε επαφή με τα εξαρτήματα της συσκευής.
- Μην χρησιμοποιείτε λειαντικά καθαριστικά
- Αφαιρέστε τα τρόφιμα από τον καταψύκτη. Αποθηκεύστε τα σε ένα ψυχρό μέρος, καλά σκεπασμένα.
- Σβήστε την συσκευή και αφαιρέστε το φις από την πρίζα παροχής ρεύματος ή απενεργοποιήστε τον ασφαλειοδιακόπτη ή την ασφάλεια
- Καθαρίστε την συσκευή και τα εσωτερικά εξαρτήματα με ένα πανί και χλιαρό νερό. Μετά από τον καθαρισμό ξεπλύνετε με καθαρό νερό και στεγνώστε.
- Αφού έχουν στεγνώσει όλα θέστε πάλι σε λειτουργία την συσκευή.

Αντιμετώπιση προβλημάτων



Προσοχή! Προτού προχωρήσετε με την αντιμετώπιση προβλημάτων, αποσυνδέστε την παροχή ρεύματος. Μόνο ένας πιστοποιημένος ηλεκτρολόγος από αρμόδιο άτομο πρέπει να κάνει την αντιμετώπιση προβλημάτων που δεν περιλαμβάνονται σε αυτό το χειριρίδιο.

Σημαντικό! Υπάρχουν κάποιοι ήχοι κατά την διάρκεια της κανονικής λειτουργίας (συμπειστής, κυκλοφορία ψυκτικού αερίου).

Εάν εμφανίζεται και πάλι η δυσλειτουργία, επικοινωνήστε με το κέντρο τεχνικής εξυπηρέτησης. Τα στοιχεία αυτά είναι απαραίτητα έτσι ώστε να σας βοηθήσουν γρήγορα και σωστά. Γράψτε εδώ τα απαραίτητα στοιχεία, συμβουλευθείτε την πινακίδα χαρακτηριστικών.

| Πρόβλημα | Πιθανή αιτία | Λύση |
|--|---|--|
| Η συσκευή δεν λειτουργεί συσκευή παγώνει ή ψύχει πολύ | Το φις δεν είναι συνδεδεμένο στην πρίζα ή είναι χαλαρό | Βάλτε το φις στην πρίζα παροχής ρεύματος. |
| | Η ασφάλεια έχει καεί ή είναι ελαττωματική | Ελέγξτε την ασφάλεια, αντικαταστήστε την εάν χρειάζεται. |
| | Η πρίζα είναι ελαττωματική | Οι δυσλειτουργίες της παροχής ρεύματος πρέπει να επισκευάζονται από ένα ηλεκτρολόγο. |
| Τα τρόφιμα δεν είναι αρκετά κατεψυγμένα. | Η θερμοκρασία είναι ρυθμισμένη σε πολύ μεγάλη ψύξη ή η συσκευή λειτουργεί σε ρυθμίσεις SUPER, | Γυρίστε τον ρυθμιστή της θερμοκρασίας σε μία πιο θερμή ρύθμιση προσωρινά. |
| | Η θερμοκρασία δεν είναι ρυθμισμένη σωστά. | Παρακαλώ κοιτάξτε την ενότητα της αρχικής ρύθμισης της θερμοκρασίας. |
| | Η πόρτα ήταν ανοιχτή για μεγάλη χρονική περίοδο. | Ανοίξτε την πόρτα μόνο για όσο είναι απαραίτητο. |

| Πρόβλημα | Πιθανή αιτία | Λύση |
|---|--|---|
| | Έχει τοποθετηθεί στην συσκευή μία μεγάλη ποσότητα ζεστών τροφίμων Α μέσα στις τελευταίες 24 ώρες. | Γυρίστε την ρύθμιση της θερμοκρασίας σε μία πιο ψυχρή ρύθμιση. |
| | Η συσκευή είναι κοντά σε μία πηγή θερμότητας. | Παρακαλώ κοιτάξτε την ενότητα της τοποθέτησης. |
| Υψηλός σχηματισμός πάγου στο λάστιχο στεγανοποίησης της πόρτας. | Το λάστιχο στεγανοποίησης της πόρτας δεν είναι αεροστεγές. | Θερμάνετε προσεκτικά τα τμήματα του λάστιχου στεγανοποίησης της πόρτας που έχουν διαρροή με ένα στεγνωτήρα μαλλιών (σε μία ψυχρή ρύθμιση) Ταυτόχρονα μορφοποιήστε το ζεστό λάστιχο στεγανοποίησης της πόρτας με το χέρι έτσι ώστε να κάθεται σωστά. |
| Ασυνήθιστοι θόρυβοι | Η συσκευή δεν είναι επίπεδη. | Ρυθμίστε ξανά τα πόδια. |
| | Η συσκευή ακουμπάει στον τοίχο ή σε άλλα αντικείμενα. | Μετακινήστε ελαφρά την συσκευή. |
| | Ένα εξάρτημα, π.χ. ένας σωλήνας στο πίσω μέρος της συσκευής ακουμπάει σε ένα άλλο τμήμα της συσκευής ή στον τοίχο. | Εάν χρειάζεται, λυγίστε προσεκτικά το εξάρτημα μακριά |
| Τα πλευρικά πλαίσια είναι ζεστά | Είναι φυσιολογικό. Ο εναλλάκτης θερμότητας είναι μέσα στα πλευρικά πλαίσια. | Φορέστε γάντια για να αγγίξετε τα πλευρικά πλαίσια εάν χρειάζεται. |

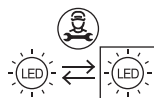

Αντικατάσταση πηγής φωτός (μόνο LED) γίνεται μόνο από επαγγελματία

Αυτό το προϊόν περιέχει μια φωτεινή πηγή ενεργειακής απόδοσης κλάσης G.

ΕΓΓΥΗΣΗ

Η ελάχιστη εγγύηση είναι: 2 έτη για τις χώρες της ΕΕ, 3 έτη για την Τουρκία, 1 έτος για το Ηνωμένο Βασίλειο, 1 έτος για τη Ρωσία, 3 έτη για τη Σουηδία, 2 έτη για τη Σερβία, 5 έτη για τη Νορβηγία, 1 έτος για το Μαρόκο, 6 μήνες για την Αλγερία, στην Τυνησία δεν απαιτείται νομική εγγύηση.

ΔΙΑΘΕΣΙΜΟΤΗΤΑ ΑΝΤΑΛΛΑΚΤΙΚΩΝ ΜΕΡΩΝ

Οι θερμοστάτες, οι αισθητήρες θερμοκρασίας, οι πλακέτες τυπωμένων κυκλωμάτων και οι πηγές φωτός διατίθενται για τουλάχιστον επτά χρόνια μετά την κυκλοφορία του τελευταίου τμήματος του μοντέλου λαβές πορτών, λαβές πορτών, ράφια και καλάθια για ελάχιστη περίοδο επτά ετών και στεγανοποιήσεις πορτών για ελάχιστη περίοδο 10 ετών, διαθέτοντας το τελευταίο μέρος του μοντέλου στην αγορά.

Για περισσότερες πληροφορίες σχετικά με το προϊόν, συμβουλευτείτε τη διεύθυνση <https://eprel.ec.europa.eu/> ή σαρώστε το QR στην ενεργειακή ετικέτα που παρέχεται με τη συσκευή.

Για να επικοινωνήσετε με την τεχνική βοήθεια, επισκεφθείτε τον ιστότοπό μας: <https://corporate.haier-europe.com/en/>. Στην ενότητα "websites", επιλέξτε τη μάρκα του προϊόντος σας και τη χώρα σας. Θα ανακατευθυνθείτε στον συγκεκριμένο ιστότοπο όπου μπορείτε να βρείτε τον αριθμό τηλεφώνου και τη φόρμα για να επικοινωνήσετε με την τεχνική βοήθεια.

Εάν εμφανίζεται και πάλι η δυσλειτουργία, επικοινωνήστε με το κέντρο τεχνικής εξυπηρέτησης. Τα στοιχεία αυτά είναι απαραίτητα έτσι ώστε να σας βοηθήσουν γρήγορα και σωστά. Γράψτε εδώ τα απαραίτητα στοιχεία, συμβουλευθείτε την πινακίδα χαρακτηριστικών.

Το Πιο Ψυχρο Μερσ Του Ψυγείου

Το παρακάτω σύμβολο υποδεικνύει τη θέση της πιο κρύας περιοχής του ψυγείου σας. Η περιοχή αυτή υποδεικνύεται με ένα σχετικό σύμβολο που είναι κοντά στον ανεμιστήρα στο επάνω μέρος ή από το ράφι που βρίσκεται στο ίδιο ύψος.



Για να διασφαλίσετε τη θερμοκρασία σε αυτήν την περιοχή, βεβαιωθείτε ότι η θέση αυτού του ραφίου δεν έχει αλλάξει.

ΤΟΠΟΘΕΤΗΣΗ ΤΟΥ ΔΕΙΚΤΗ ΘΕΡΜΟΚΡΑΣΙΑΣ

Για να σας βοηθήσει να ρυθμίσετε σωστά το ψυγείο σας, αυτό (το ψυγείο) είναι εξοπλισμένο με ένδειξη θερμοκρασίας που θα παρακολουθεί τη μέση θερμοκρασία στην πιο κρύα περιοχή.

ΠΡΟΕΙΔΟΠΟΙΗΣΗ: Αυτή η ένδειξη προορίζεται μόνο για χρήση με το ψυγείο σας. Φροντίστε να μην το χρησιμοποιήσετε σε άλλο ψυγείο (η πιο κρύα περιοχή του άλλου ψυγείου θα διαφέρει) ή για οποιαδήποτε άλλη χρήση.

Έλεγχος θερμοκρασίας στην πιο κρύα περιοχή. Αφού εγκατασταθεί ο δείκτης θερμοκρασίας, μπορείτε να ελέγχετε τακτικά ότι η θερμοκρασία στην πιο κρύα περιοχή είναι σωστή. Εάν είναι απαραίτητο, ρυθμίστε τον θερμοστάτη ανάλογα όπως περιγράφεται παραπάνω. Η θερμοκρασία στο εσωτερικό του ψυγείου επηρεάζεται από διάφορους παράγοντες, όπως η θερμοκρασία περιβάλλοντος χώρου, η ποσότητα των τροφίμων που αποθηκεύονται και το πόσο συχνά ανοίγει η πόρτα. Λάβετε υπόψη αυτούς τους παράγοντες κατά τη ρύθμιση της θερμοκρασίας.

Για να διασφαλίσετε ότι τα τρόφιμα στο ψυγείο σας διατηρούνται καλά, ειδικά στην πιο κρύα περιοχή, βεβαιωθείτε ότι η ένδειξη θερμοκρασίας εμφανίζει το 'OK'.



Εάν δεν εμφανίζεται το 'OK', η θερμοκρασία σε αυτό το τμήμα είναι πολύ υψηλή. Ρυθμίστε τον θερμοστάτη σε υψηλότερη θέση. Περιμένετε τουλάχιστον 12 ώρες πριν ρυθμίσετε ξανά τον θερμοστάτη. Αφού τοποθετήσετε φρέσκα τρόφιμα μέσα στη συσκευή ή μετά από επαναλαμβανόμενο (ή παρατεταμένο) άνοιγμα της πόρτας, είναι φυσιολογικό να μην εμφανίζεται η ένδειξη 'OK' στην ένδειξη θερμοκρασίας.

| | |
|---|------------|
| Obsah | |
| BEZPEČNOSTNÍ INFORMACE | 158 |
| Péče a čištění | 164 |
| LIKVIDACE STARÝCH SPOTŘEBIČŮ | 165 |
| Shoda..... | 165 |
| Úspora energie..... | 165 |
| Přehled..... | 166 |
| Demontujte dveře | 167 |
| Požadavky na prostor | 168 |
| Vyrovnaní chladničky..... | 168 |
| Nastavení polohy..... | 168 |
| Elektrické připojení..... | 169 |
| Denní používání | 170 |
| Použití ovládacího panelu | 170 |
| Používání dávkovače vody (je-li k dispozici) .. | 170 |
| Alarm otevřených dveří | 171 |
| Dětská bezpečnostní pojistka | 171 |
| První použití | 172 |
| Zmrazení čerstvých potravin | 172 |
| Rozmrazování..... | 172 |
| Kostky ledu | 172 |
| Příslušenství | 172 |
| Užitečné rady a tipy | 172 |
| Čištění | 173 |
| Odstraňování poruch | 173 |

Děkujeme vám za zakoupení tohoto výrobku. Před použitím chladničky si pozorně přečtěte tento návod k použití, abyste mohli maximálně využít jejích možností. Uchovejte veškerou dokumentaci pro pozdější použití nebo pro další majitele. Tento výrobek je určen výhradně pro použití v domácnosti nebo pro podobné účely, jako například:

1. kuchyňské kouty pro zaměstnance v obchodech, kancelářích a na dalších pracovištích,
2. statky, hotely, motely a další ubytovací zařízení,
3. v bed and breakfast (B & B),
4. pro stravovací služby a podobné účely, nikoli však pro maloobchodní prodej.

Tento spotřebič se smí používat pouze pro účely skladování potravin, přičemž jakékoli jiné použití je považováno za nebezpečné a výrobce nenese odpovědnost za případné nedodržení pokynů. Doporučujeme vám také, abyste se seznámili se záručními podmínkami.

BEZPEČNOSTNÍ INFORMACE

Tato příručka obsahuje mnoho důležitých bezpečnostních informací. Doporučujeme vám, abyste tyto pokyny uchovávali na bezpečném místě, abyste do nich mohli snadno nahlédnout a měli dobré zkušenosti se spotřebičem. Chladnička obsahuje chladicí plyn (R600a: isobutan) a izolační plyn (cyklopentan), s vysokou kompatibilitou s prostředím, které jsou však hořlavé.



Pozor: nebezpečí požáru.

Pokud dojde k poškození chladicího okruhu:

- Vyvarujte se přítomnosti otevřeného ohně a zdrojů vznícení.

Místnost, ve které se nachází spotřebič, důkladně vyvětrejte.

VAROVÁNÍ!

- Při čištění/přenášení spotřebiče je třeba dbát zvýšené opatrnosti, abyste se nedotkli kovových vodičů kondenzátoru na zadní straně spotřebiče, protože byste si mohli poranit prsty a ruce nebo poškodit produkt.
 - Tento spotřebič není určen k umístění nad nebo pod jiný spotřebič. Nepokoušejte se sedět nebo stát na horní straně spotřebiče, protože není pro takové použití určen. Mohli byste se zranit nebo poškodit spotřebič.
 - Dbejte na to, aby během přepravy a po přepravě/přemístování spotřebiče nebyl síťový kabel zachycen pod spotřebičem, aby nedošlo k přeseknutí nebo poškození síťového kabelu.
 - Při umísťování spotřebiče dávejte pozor, abyste nepoškodili podlahu, potrubí, obklady stěn atd.
- Nehýbejte spotřebičem taháním za víko nebo madlo. Nedovolte dětem, aby si se spotřebičem hrály nebo manipulovaly s ovládacími prvky. Naše společnost odmítá převzít jakoukoli odpovědnost v případě nedodržení pokynů.
- Neumísťujte spotřebič ve vlhkém, mastném nebo prašném prostředí, ani jej nevystavujte přímému slunečnímu záření a působení vody.
 - Neumísťujte spotřebič do blízkosti topných těles nebo hořlavých materiálů.
 - Pokud dojde k výpadku napájení, neotevírejte víko. Na zmrazené jídlo by to nemělo mít vliv, pokud výpadek trvá méně než 20 hodin. Pokud je výpadek delší, mělo by být jídlo zkontrolováno a okamžitě zkonzumováno, nebo uvařeno a poté znovu zmrazeno.
 - Pokud zjistíte, že víko skříňové mrazničky je obtížné otevřít hned po jeho zavření, nemějte obavy. Je to způsobeno tlakovým rozdílem, který se vyrovná a

- umožní, aby bylo po několika minutách možné víko normálně otevírat.
- **Nepřipojujte spotřebič k elektrickému napájení, dokud nebudou odstraněny všechny ochranné a přepravní obaly.**
 - **Před zapnutím nechte stát nejméně 4 hodiny, aby se kompresorový olej mohl usadit, pokud byla přeprava prováděna v horizontální poloze.**
 - **Tento mrazák se smí používat pouze k zamýšlenému účelu (tj. skladování a zmrazování jedlých potravin).**
 - **Neskladujte léky ani výzkumné materiály v chladících na víno. V případě uložení materiálu, který vyžaduje přesné dodržení skladovací teploty, může dojít ke zhoršení jeho kvality nebo nekontrolované reakci, což může představovat riziko.**
 - **Před provedením jakéhokoli úkonu odpojte napájecí kabel ze zásuvky.**
 - **Při dodání zkontrolujte, zda produkt není poškozen a že všechny součásti a příslušenství jsou v dokonalém stavu.**
 - **Pokud zjistíte únik z chladicího systému, nedotýkejte se síťové zásuvky a nepoužívejte otevřený oheň. Otevřete okno a místnost vyvětrejte. Poté kontaktujte servisní středisko a požádejte o provedení opravy.**
 - **Nepoužívejte prodlužovací kabely nebo adaptéry.**
 - **Netahejte silou za přívodní kabel ani jej neskládejte a nedotýkejte se zástrčky mokřýma rukama.**
 - **Dávejte pozor, abyste nepoškodili zástrčku a/nebo napájecí kabel, což by mohlo způsobit úraz elektrickým proudem nebo požár.**
 - **Pokud je napájecí kabel poškozen, musí být vyměněn výrobcem, jeho servisním technikem nebo podobně kvalifikovanou osobou, aby se zabránilo nebezpečí.**
 - **Nevkládejte ani neskladujte hořlavé a vysoce těkavé materiály, jako je éter, benzín, LPG, propan, aerosolové spreje, lepidla, čistý alkohol atd. Tyto**

- materiály mohou způsobit výbuch.
- **Nepoužívejte ani neuchovávejte hořlavé spreje, například barvu ve spreji, v blízkosti chladičů na víno. Mohlo by dojít k výbuchu nebo požáru.**
 - **Nepokládejte předměty a/nebo nádoby naplněné vodou na horní plochu spotřebiče.**
 - **Nedoporučujeme používat prodlužovací kabely a vícecestné adaptéry.**
 - **Nelikvidujte spotřebič spálením. Dbejte na to, aby nedošlo k poškození chladicího okruhu/potrubí spotřebiče při přepravě a používání. V případě poškození nevystavujte spotřebič ohni, potenciálnímu zdroji vznícení a ihned vyvětrejte místnost, v níž se spotřebič nachází.**
 - **Chladicí systém umístěný za a uvnitř chladičů na víno obsahuje chladivo. Proto dávejte pozor, aby nedošlo k poškození trubek.**
 - **Nepoužívejte elektrické spotřebiče uvnitř úložných oddílů pro potraviny ve spotřebiči, pokud nejsou tyto typy přímo doporučeny výrobcem.**
 - **Nesmí dojít k poškození chladicího okruhu.**
 - **Nepoužívejte mechanické nástroje nebo jiné prostředky k urychlení procesu odmrazování, pokud nejsou doporučeny výrobcem.**
 - **Nepoužívejte elektrické spotřebiče uvnitř úložných oddílů pro potraviny, pokud nejsou tyto typy přímo doporučeny výrobcem.**
 - **Nedotýkejte se vnitřních chladicích prvků, zejména mokřýma rukama, aby nedošlo k prasknutí nebo zranění.**
 - **Větrací otvory ve skříni spotřebiče nebo ve vestavné konstrukci musí zůstat volné.**
 - **K odstranění námrazy nepoužívejte špičaté nebo ostré předměty, jako jsou nože nebo vidličky.**
 - **K odmrazování nikdy nepoužívejte vysoušeče vlasů, elektrické ohříváče nebo jiné podobné elektrické spotřebiče.**
 - **Nepoužívejte nůž ani jiné**

- ostré předměty k odstranění námrazy nebo ledu, který se nahromadí. Mohlo by dojít k poškození chladicího okruhu a následný únik, který může způsobit požár nebo poškození zraku.
- Nepoužívejte mechanické nástroje ani jiné prostředky k urychlení odmrazování.
 - V žádném případě nepoužívejte otevřený oheň nebo elektrická zařízení, jako jsou topná tělesa, parní čističe, svíčky, olejové lampy a podobně, abyste urychlili odmrazování.
 - Nikdy nepoužívejte vodu k mytí polohy kompresoru, po očištění jej důkladně otřete suchým hadříkem, abyste zabránili korozi.
 - Doporučuje se udržovat zástrčku v čistotě, neboť nadměrný nános prachu na zástrčce může být příčinou požáru.
 - Produkt je navržen a vyroben pouze pro domácí použití v domácnosti.
 - Záruka je neplatná, pokud je produkt nainstalován nebo používán v komerčních prostorech nebo nebytových domácích prostorech.
 - Produkt musí být správně nainstalován, umístěn a provozován v souladu s pokyny obsaženými v dodané příručce s pokyny pro uživatele.
 - Záruka se vztahuje pouze na nové produkty a nepřevádí se, pokud je produkt znovu prodán.
 - Naše společnost se zříká jakékoli odpovědnosti za náhodné nebo následné škody.
 - Záruka nijak neoslabuje vaše statutární ani zákonná práva.
 - Neprovádějte opravy tohoto chladiče na víno. Veškeré zásahy mohou provádět pouze kvalifikovaní pracovníci.
 - Pokud odstraňujete starý výrobek se zámkem nebo západkou namontovanou na dveřích, ujistěte se, že jej necháváte v bezpečném stavu, aby se zabránilo zachycení dětí.
 - Tento spotřebič nesmějí používat děti do 8 let a osoby se sníženými fyzickými, smyslovými nebo duševními schopnostmi, nebo bez patřičných zkušeností a znalostí, pokud

je nesledují osoby odpovědné za jejich bezpečnost, nebo jim nedávají příslušné pokyny k bezpečnému použití spotřebiče, a pokud si tyto osoby a děti neuvědomují možná nebezpečí.

- Děti si se spotřebičem nesmějí hrát. Čištění a uživatelskou údržbu by neměly provádět děti bez dozoru.
- Zámky: pokud je vaše lednička/mraznička vybavena zámkem, uchovávejte klíč mimo dosah a ne v blízkosti spotřebiče, aby nedošlo k zachycení dětí. Pokud likvidujete starou ledničku/mrazničku, odlomte z bezpečnostních důvodů všechny staré zámky nebo západky.
- Děti ve věku od 3 do 8 let mohou do tohoto spotřebiče vkládat a vyjímat z něj věci.

VAROVÁNÍ! Při umístování spotřebiče se ujistěte, že nedošlo k zachycení ani poškození napájecího kabelu.

VAROVÁNÍ! V zadní části spotřebiče neumisťujte vícenásobné přenosné

prodlužovací zásuvky ani přenosné napájecí zdroje.

Dodržujte prosím následující pokyny, aby se zabránilo kontaminaci potravin

- Otevírání dveří na dlouhou dobu může v oddílech spotřebiče způsobit výrazné zvýšení teploty.
- Pravidelně čistěte povrchy, které mohou přijít do styku s potravinami, a přístupné odvodňovací systémy.
- Vyčistěte nádržky na vodu, pokud nebyly použity po dobu 48 hodin; pokud voda nebyla odebrána po dobu 5 dnů, propláchněte vodní systém připojený k přívodu vody.
- Syrové maso a ryby skladujte ve vhodných nádobách v chladničce tak, aby nepřicházely do kontaktu s jinými potravinami nebo aby z nich nekapalo na jiné potraviny.
- Dvouhvězdičkové oddíly pro zmrazené potraviny (pokud se ve spotřebiči nacházejí) jsou vhodné pro skladování předem zmrazených potravin, skladování nebo výrobu zmrzliny a výrobu kostek ledu.

- **Jedno-, dvou- a tříhvězdičkové oddíly (pokud se ve spotřebiči nacházejí) nejsou vhodné pro zmrazování čerstvých potravin.**
- **Pokud necháváte spotřebič dlouhou dobu prázdný, vypněte jej, odmrazte, vyčistěte, vysušte a nechte dveře otevřené, aby se zabránilo tvorbě plísní uvnitř spotřebiče.**

VAROVÁNÍ! Při používání, údržbě a likvidaci spotřebiče věnujte pozornost symbolu na levé straně, který je umístěn na zadní části spotřebiče (na zadním panelu nebo kompresoru).

Je to výstražný symbol nebezpečí požáru. V potrubí chladiva a kompresoru se nacházejí hořlavé materiály. Při používání, údržbě a likvidaci se zdržujte daleko od zdroje ohně.

- u volně stojícího spotřebiče: „Tento chladicí spotřebič není určen k vestavění.“;

Péče a čištění

- Před provedením údržby vypněte spotřebič a odpojte napájecí zástrčku ze zásuvky.
- Nečistěte spotřebič pomocí kovových předmětů.
- K odstranění námrazy ze spotřebiče nepoužívejte ostré předměty. Použijte plastovou škrabku.
- Pravidelně kontrolujte odtok v chladničce na přítomnost vody po rozmrazení. V případě potřeby odtok vyčistěte. Pokud je odtok zablokovaný, bude se ve spodní části spotřebiče shromažďovat voda.

Instalace

Důležité upozornění! Při elektrickém připojení postupujte pečlivě podle pokynů uvedených v konkrétních odstavcích.

- Vybalte spotřebič a zkontrolujte, zda na něm nejsou patrná nějaká poškození. Pokud je spotřebič poškozen, nepřipojujte jej. Případné škody okamžitě nahláste na místo, kde jste spotřebič zakoupili. V takovém případě si ponechte obal.
- Před připojením spotřebiče je vhodné počkat nejméně čtyři hodiny, aby olej mohl stéct zpět do kompresoru.
- Kolem spotřebiče by měla být zajištěna dostatečná cirkulace vzduchu, v opačném případě dojde k přehřívání. Pro dosažení dostatečného větrání postupujte podle pokynů týkajících se instalace.
- Pokud je to možné, rozpěrky výrobku by měly být umístěny proti zdi, aby se zabránilo dotyku nebo uchopení teplých součástí (kompresor, kondenzátor) a předešlo se možnému popálení.
- Spotřebič nesmí být umístěn v blízkosti radiátorů nebo sporáků.
- Ujistěte se, že napájecí zástrčka je po instalaci spotřebiče přístupná.
 - 3) Pokud je k dispozici mrazicí oddíl.
 - 4) Pokud je k dispozici úložný prostor pro čerstvé potraviny.

Servis

- Veškeré elektrikářské práce potřebné pro provádění servisu spotřebiče by měl provádět kvalifikovaný elektrikář nebo kompetentní osoba.
- Servis tohoto výrobku musí provádět autorizované servisní středisko a musí být použity pouze originální náhradní díly.

Úspora energie

- Do spotřebiče nevkládejte horké potraviny.
- Neumísťujte potraviny blízko sebe, protože to zabraňuje cirkulaci vzduchu.
- Zajistěte, aby se jídlo nedotýkalo zadní části přihrádek.
- Pokud dojde k výpadku elektřiny, neotevírejte dveře.

- Neotevírejte dveře často.
- Nenechávejte dveře otevřené příliš dlouho.
- Nenastavujte termostat na extrémně nízké teploty.
- Některá příslušenství, například zásuvky, lze vyjmout, aby se získal větší úložný objem a snížila se spotřeba energie.

Ochrana životního prostředí

® Tento spotřebič neobsahuje plyny, které by mohly poškodit ozonovou vrstvu, a to ani v okruhu chladiva, ani v izolačních materiálech. Spotřebič

nesmí být vyhozen spolu s komunálním odpadem a odpadky. Izolační pěna obsahuje hořlavé plyny; spotřebič musí být likvidován v souladu s předpisy týkajícími se spotřebičů, přičemž potřebné informace získáte od místních úřadů. Vyvarujte se poškození chladicí jednotky, zejména výměníku tepla. Materiály použité v tomto spotřebiči a označené symbolem A jsou recyklovatelné.

Symbol na výrobku nebo na jeho obalu udává, že tento výrobek nepatří do domovního odpadu. Je nutné jej odvézt na příslušné sběrné místo pro recyklaci elektrického a elektronického zařízení. Zajištěním správné likvidace tohoto výrobku pomůžete zabránit případným negativním důsledkům na životní prostředí a lidské zdraví, k nimž by jinak došlo nevhodnou likvidací tohoto výrobku. Podrobnější informace o recyklaci tohoto výrobku získáte na místním obecním úřadu, středisku pro likvidaci domovního odpadu nebo v obchodě, kde jste tento výrobek zakoupili.

Obalové materiály

Materiály označené symbolem jsou recyklovatelné. Obaly vyhodte do příslušných sběrných kontejnerů, aby mohly být recyklovány.

LIKVIDACE STARÝCH SPOTŘEBIČŮ



Tento spotřebič je označen v souladu s evropskou směrnicí 2012/19/EU o odpadních elektrických a elektronických zařízeních (WEEE).

Spotřebič podléhající WEEE obsahuje znečišťující látky (které mohou mít negativní dopad na životní prostředí) a základní součásti (které lze znovu použít). U spotřebiče podléhajícího WEEE je důležité nechat provést zvláštní zpracování, aby všechny znečišťující látky byly odstraněny a řádně zlikvidovány a aby všechny materiály byly obnoveny a zrecyklovány.

Jednotlivci mohou hrát důležitou roli při zajišťování toho, aby se spotřebič podléhající WEEE nestal zátěží

pro životní prostředí. Je nezbytné dodržovat několik základních pravidel:

- Spotřebič podléhající WEEE se nesmí likvidovat jako domovní odpad;
- Spotřebič podléhající WEEE se musí předat na příslušné sběrné místo pod správou obce nebo autorizovaných společností. V mnoha zemích může být v případě velkých spotřebičů podléhajících WEEE k dispozici domovní sběr.

V mnoha zemích, když si zakoupíte nový spotřebič, můžete starý spotřebič vrátit prodejci, který jej musí přijmout zdarma na základě výměny kus za kus, pokud je zařízení stejného typu a má stejné funkce jako dodané zařízení.

Shoda

Umístěním značky  tento produkt potvrzujeme shodu se všemi příslušnými evropskými požadavky na bezpečnost, zdraví a životní prostředí, které se uplatňují dle právních předpisů pro tento produkt.

Úspora energie

Pro lepší úsporu energie doporučujeme:

Instalujte spotřebič v dobře větrané místnosti, daleko od zdrojů tepla a nevystavujte jej přímému slunečnímu záření.

Vyvarujte se vkládání horkých potravin do chladničky, abyste se vyhnuli nárůstu vnitřní teploty a s tím spojenému nepřetržitému chodu kompresoru.

Neukládejte nadměrné množství potravin, aby bylo zajištěno dostatečné proudění vzduchu. Odmrazujte spotřebič v případě výskytu ledu, abyste usnadnili přenos chladu.

V případě výpadku elektrické energie se doporučuje nechat dveře chladničky zavřené.

Otevírejte nebo ponechávejte dveře spotřebiče otevřené v co nejmenším možném rozsahu.

Vyvarujte se úprav nastavení na příliš nízké teploty. Odstraňujte prach ze zadní části spotřebiče.

Přehled

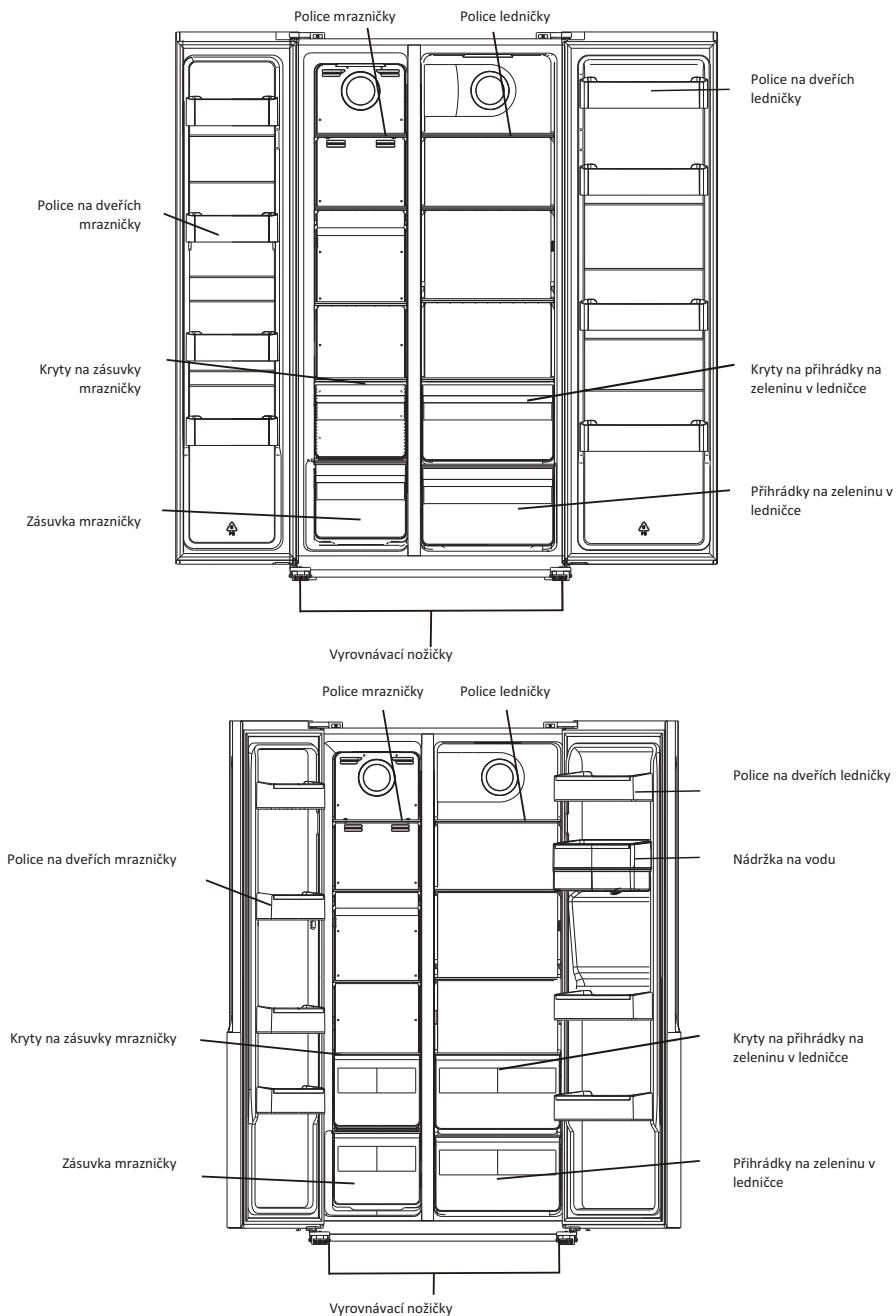

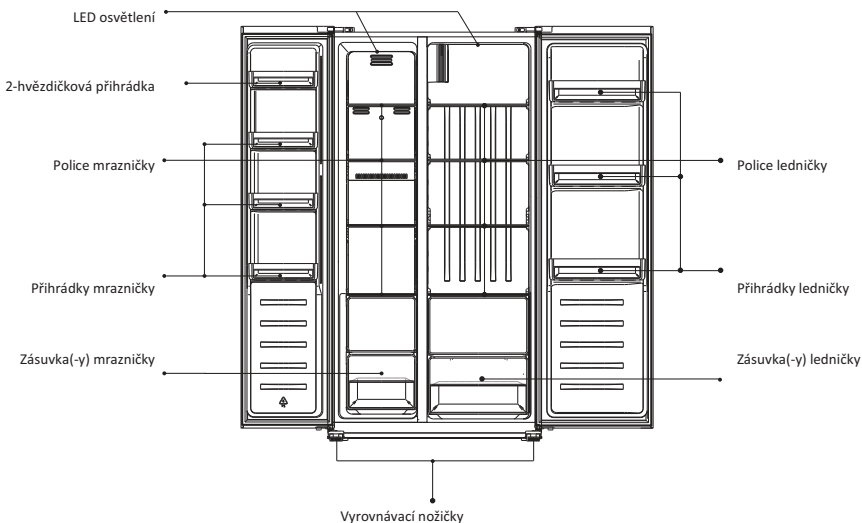

Energeticky nejúspornější konfigurace vyžaduje, aby byly ve spotřebiči nainstalovány přihrádky, schránka na potraviny a police, viz obrázky výše.

Poznámka: Výše uvedené obrázky jsou pouze orientační. Skutečný spotřebič se může lišit.

Demontujte dveře

Potřebné nářadí: Křížový šroubovák, plochý šroubovák.

- Zkontrolujte, že je spotřebič odpojený a prázdný.
- Chcete-li dveře demontovat, musíte spotřebič naklonit dozadu. Spotřebič musí stát na pevném podkladu, aby během postupu demontáže dveří nedošlo k jeho sklouznutí.
- Všechny demontované díly se musí uložit pro opětovnou instalaci dveří.
- Nepokládejte přístroj do vodorovné polohy, protože by mohlo dojít k poškození chladicího systému.
- Je optimální, aby spotřebič při montáži držely 2 osoby.

1. Odšroubujte kryt závěsů pomocí křížového šroubováku.

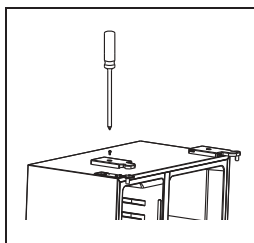

2. Odpojte popruhy.

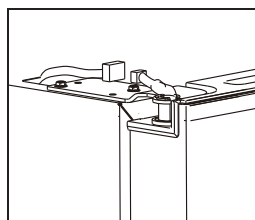

- Odšroubujte horní závěs.

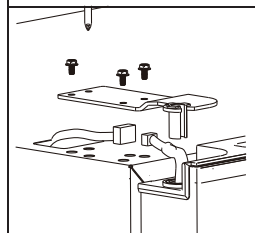

- Zvedněte dveře a umístěte je na měkkou podložku. Poté stejným postupem odstraňte další dveře

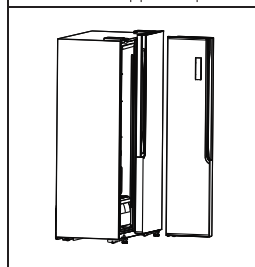

- Odšroubujte spodní závěsy.

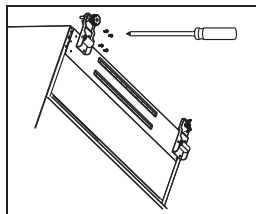

Po umístění spotřebiče! Nainstalujte dveře obráceným postupem.

Požadavky na prostor

- Vyberte místo bez přímého slunečního záření.
- Vyberte místo s dostatečným prostorem pro snadné otevírání dveří chladničky.
- Vyberte místo s rovnou (nebo téměř rovnou) podlahou.
- Ponechte dostatek místa pro instalaci chladničky na rovný povrch.
- Při instalaci ponechte volný prostor vpravo, vlevo, vzadu a shora. Pomůže to snížit spotřebu energie a sníží vaše účty za energie.

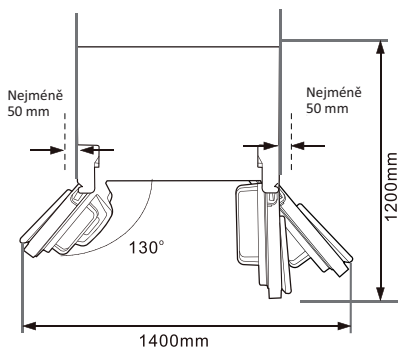
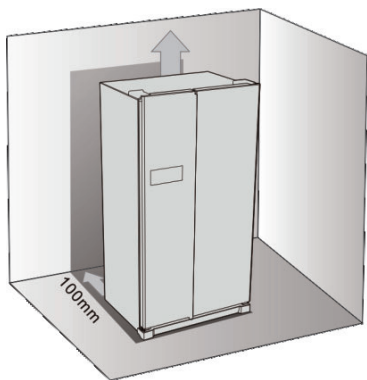

Vyrovnání chladničky

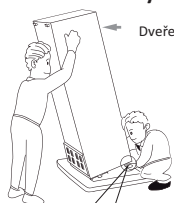

Nastavení polohy

Tento spotřebič instalujte na takovém místě, kde teplota okolí odpovídá klimatické třídě uvedené na typovém štítku spotřebiče:

— rozšířené mírné pásmo (SN): „Tento chladicí spotřebič je určen k používání při teplotách okolí od 10 °C do 32 °C.“;

— mírné pásmo (N): „Tento chladicí spotřebič je určen k používání při teplotách okolí od 16 °C do 32 °C.“;

— subtropické pásmo (ST): „Tento chladicí spotřebič je určen k používání při teplotách okolí od 16 °C do 38 °C.“;

— tropické pásmo (T): „Tento chladicí spotřebič je určen k používání při teplotách okolí od 16 °C do 43 °C.“;

Umístění

Spotřebič by měl být instalován v dostatečné vzdálenosti od zdrojů tepla, jako jsou radiátory, kotle, přímé sluneční světlo atd. Zajistěte, aby vzduch mohl kolem zadní strany skříně volně cirkulovat. Chcete-li zajistit nejlepší výkon, pokud je spotřebič umístěn pod přečnickující nástěnnou jednotkou, musí být minimální vzdálenost mezi horní částí skříně a nástěnnou jednotkou nejméně 100 mm. V ideálním případě by však spotřebič neměl být pod přečnickujícími nástěnnými jednotkami umístován. Přesné vyrovnání je zajištěno jednou nebo více nastavitelnými nožičkami na spodní straně skříně, přičemž vzdálenost od nástěnné jednotky musí být nejméně 100 mm. V ideálním případě by však spotřebič neměl být pod přečnickujícími nástěnnými jednotkami umístován. Přesné vyrovnání je zajištěno jednou nebo několika nastavitelnými nožičkami na spodní straně skříně.



Varování! Spotřebič musí být možné odpojit od elektrické sítě; zástrčka proto musí být po instalaci snadno přístupná.

Elektrické připojení

Před zapojením se ujistěte, že napětí a frekvence uvedené na typovém štítku odpovídají vašemu napájecímu zdroji v domácnosti. Spotřebič musí být uzemněn. Zástrčka napájecího kabelu je pro tento účel opatřena kontaktem.

Denní používání

Použití ovládacího panelu

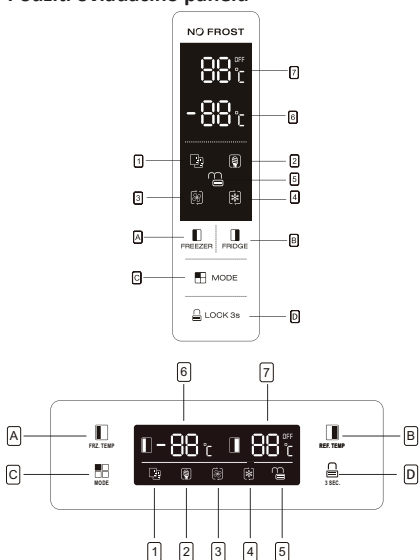

Tlačítka

- A** Stisknutím nastavíte teplotu mrazicího oddílu (levá strana) od 14 °C do 22 °C.
- B** Stisknutím nastavíte teplotu chladicího oddílu (pravá strana) od 2 °C do 8 °C a na „OFF“ (VYP.). Pokud vyberete možnost „OFF“ (VYP.), chladicí oddíl se vypne.
- C** Stisknutím vyberete provozní režim z možností **SMART (INTELIGENTNÍ)**, **ECO**, **SUPER COOLING (SUPER CHLAZENÍ)**, **SUPER FREEZING (SUPER MRAZENÍ)** a

USER'S SETTING (UŽIVATELSKÉ NASTAVENÍ) (na displeji není zobrazen žádný symbol).

- D** Stiskněte tlačítko **3 SEC.** (3 SEKUNDY) a přidržte je po dobu 3 sekund, abyste uzamkli další tři tlačítka. Stisknutím a přidržením po dobu 1 sekundy odemknete další tři tlačítka.

Displej

- 1** Režim **SMART (INTELIGENTNÍ)**, chladnička nastaví teplotu obou oddílů automaticky podle vnitřní teploty a okolní teploty.
- 2** Režim **ECO**, chladnička je v provozu s nastavením nejnižší spotřeby energie.
- 3** „**SUPERCOOL!**“ (SUPER CHLAZENÍ) ochladí chladicí oddíl na nejnižší teplotu po dobu cca 2 hodin. Poté se automaticky obnoví teplota nastavená před režimem „super“.
- 4** „**SUPERFREEZ!**“ (SUPER MRAZENÍ) ochladí mrazicí oddíl na nejnižší teplotu po dobu cca 6 hodin. Poté se automaticky obnoví teplota nastavená před režimem „super“.
- 5** **LOCK (ZÁMEK)**, symbol bude svítit, pokud jsou tlačítka uzamknuta.
- 6** Zobrazení nastavené teploty mrazicího oddílu.
- 7** Zobrazení nastavené teploty chladicího oddílu.

Používání dávkovače vody (je-li k dispozici).

Před prvním použitím dávkovač vody odstraňte a vyčistěte nádrž na vodu umístěnou uvnitř chladicího prostoru.
1. Nejprve zvedněte a vyjměte přihrádku s nádržkou, poté vyjměte nádržku na vodu s krytem. Sundejte kryt, abyste mohli umýt a vyčistit nádržku a kryt.

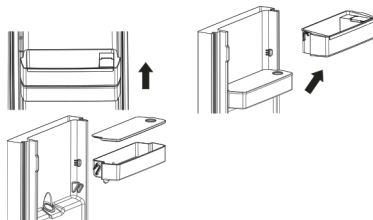

2. Po vyčištění znovu nasadte nádržku na vodu, kryt a přihrádku s nádržkou podle níže uvedeného postupu.

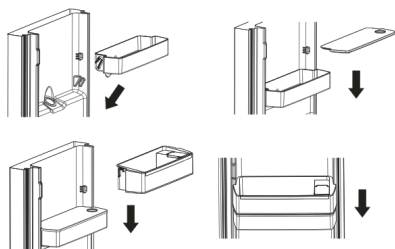

3. Podložku dávkovače vyčistěte mimo dveře chladničky.

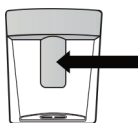

Naplnění nádržky vodou

1. Otevřete malé víko.

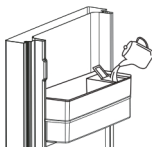

2. Naplňte nádržku na vodu pitnou vodou až po čáru 3 L.



3. Zavřete malé víko na krytu.

Dávkování

Chcete-li dávkovat vodu, jemně zatlačte na dávkovací podložku pomocí sklenice nebo nádoby. Chcete-li zastavit tok vody, vytáhněte sklenici z dávkovače.

Alarm otevřených dveří

Pokud zůstanou některé dveře otevřené po dobu 90 sekund, bude aktivován pravidelný alarm, dokud nedojde k zavření dveří.

| Režim | Kontrolka | Zobrazení teploty mrazničky | Zobrazení teploty chladničky |
|--------------------------------|-----------|---|------------------------------|
| Smart (Inteligentní) | | Zobrazení teploty u mrazničky a chladničky se bude měnit v závislosti na okolní teplotě (viz tabulka níže). | |
| EKO | | -15 °C | +8 °C |
| Super cooling (Super chlazení) | | Beze změny | +2 °C |
| Super mrazení | | -25 °C | Beze změny |

POZNÁMKY:

Režim ECO: Tento režim vyberte, pokud chcete šetřit energii.

Režim Super cooling (Super chlazení): Tento režim umožňuje rychlé ochlazení potravin a po 50 hodinách provozu bude automaticky deaktivován.

Režim Super freezing (Super mrazení): Tento režim umožňuje rychlé zmrazení potravin a po 50 hodinách provozu bude automaticky deaktivován.

Alarm otevřených dveří

Pokud zůstanou některé dveře otevřené nebo nejsou zcela zavřeny po dobu přibližně 90 sekund, spotřebič spustí alarm. Zavřete dveře chladničky a alarm se poté vypne.

Pokud nejsou dveře dobře zavřené, bude alarm znít každých 35 sekund, dokud dveře nebudou dobře zavřené. Pokud jsou dveře otevřené po nepřetržitou dobu 10 minut bez zavření, vnitřní LED osvětlení se automaticky vypne.

Dětská bezpečnostní pojistka

Tato funkce je navržena tak, aby se dětem zabránilo v používání spotřebiče.

- Chcete-li tuto funkci aktivovat, stiskněte a podržte LOCK 3s po dobu přibližně 3 sekund.

Kontrolka uzamknutí se rozsvítí, což znamená, že funkce bezpečnostního zámku je aktivována.

- Chcete-li tuto funkci deaktivovat, stiskněte a podržte LOCK 3s po dobu přibližně 1

sekundy. Kontrolka odemknutí  se rozsvítí, což znamená, že funkce bezpečnostního zámku je deaktivována.

První použití

Čištění vnitřního prostoru

Před prvním použitím spotřebiče umyjte vnitřní prostor a veškeré vnitřní příslušenství vlažnou vodou a neutrálním mýdlem, abyste odstranili typický zápach zcela nového výrobku. Poté vše důkladně osušte.

Důležité upozornění! Nepoužívejte čisticí prostředky nebo abrazivní prášky, protože by poškodily povrch.

Zmrazení čerstvých potravin

- Mrazicí oddíl je vhodný k mrazení čerstvých potravin a dlouhodobému skladování zmrazených a hluboce zmrazených potravin.
- Čerstvé potraviny, které chcete zmrazit, umístěte do spodního oddílu.
- Maximální množství potravin, které lze zmrazit za 24 hodin, je uvedeno na typovém štítku.
- Proces zmrazování trvá 24 hodin: během tohoto období nepřidávejte další potraviny za účelem zmrazení.

Uchovávání zmrazených potravin

Při prvním spuštění nebo po delší době nepoužívání. Před vložením produktu do oddílu nechte spotřebič běžet nejméně 2 hodiny při vyšších nastaveních.

Důležité upozornění! V případě náhodného rozmrazení, např. při výpadku elektřiny po delší dobu, než je hodnota uvedená v tabulce technických charakteristik pod „rostoucím časem“, musejí být rozmrazené potraviny rychle spotřebovány nebo okamžitě uvařeny a poté znovu zmrazeny (po uvaření).

Rozmrazování

Hluboce zmrazené nebo zmrazené potraviny mohou být před použitím rozmrazeny v mrazicím oddílu nebo při pokojové teplotě, v závislosti na čase, který je pro tuto činnost k dispozici.

Malé kousky mohou být dokonce uvařeny i zmrazené přímo z mrazničky, v tomto případě však bude vaření trvat déle.

Kostky ledu

Tento spotřebič může být vybaven jedním nebo více zásobníky pro výrobu ledu.

Umísťujte různé potraviny do různých oddílů podle níže uvedené tabulky

| Prostory chladničky | Typ jídla |
|--|--|
| Dveře nebo dveřní přihrádky chladničky | •Potraviny s přírodními konzervačními látkami, jako jsou džemy, džusy, nápoje, kofeín. •Neuchovávejte potraviny podléhající zkáze. |
| Zásuvka na ovoce a zeleninu (zásuvka na salát) | •Ovoce, byliny a zelenina by měly být umístěny samostatně do koše na ovoce a zeleninu. •V chladničce neuchovávejte banány, cibuli, brambory, česnek. |
| Police lednice – uprostřed | •Mléčné výrobky, vejce |
| Police chladničky – nahoře | •Potraviny, které není potřebné vařit, jako jsou hotová jídla, delikatesy, zbytky. |
| Zásuvka/zásobník mrazničky | •Potraviny pro dlouhodobé skladování. •Spodní zásuvka na syrové maso, drůbež, ryby. •Prostřední zásuvka na mrazenou zeleninu, hranolky. •Horní podnos na zmrzlinu, mražené ovoce, mražené pečivo. |

| Doporučení pro nastavení teploty | |
|---|---|
| Teplota prostředí | Nastavení teploty |
|  | |
| Lét Normální Zima | Mrazicí prostor Nastavit na "number" -18 °C |
| | Prostor chladničky Nastavit na "number" 4 °C |

- Výše uvedené informace poskytují uživateli doporučené nastavení teploty.

- Doporučuje se nastavit teplotu v chladničce na 4°C a v mrazničce pokud možno na -18°C.
- U většiny kategorií potravin je nejdelší doba skladování v chladničce dosažena při nižších teplotách. Vzhledem k tomu, že některé konkrétní produkty (jako čerstvé ovoce a zelenina), pokud jsou přítomny, mohou být poškozeny chladnějšími teplotami, doporučuje se uchovávat je v zásuvkách. Pokud nejsou přítomny, udržujte průměrné nastavení termostatu.
- Pokud jde o zmrazené potraviny, podívejte se na dobu skladování uvedenou na obalu potravin. Tato doba skladování je dosažena vždy, když nastavení respektuje referenční teploty oddílů (jednohvězdičkový -6°C, dvouhvězdičkový -12°C, tříhvězdičkový -18°C).

Příslušenství

Pohyblivé police

Stěny chladničky jsou vybaveny řadou kolejnic, takže police lze umístit podle potřeby.

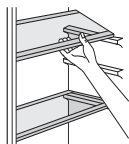

Umístění dveřních přihrádek

Abyste bylo možné uložit balíčky s potravinami různých velikostí, lze dveřní přihrádky umístit do různých výšek. Chcete-li takové nastavení provést, postupujte následovně: pozvolna táhněte přihrádku ve směru šipek, až se uvolní, poté ji znovu umístěte podle potřeby.

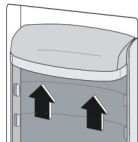

Užitečné rady a tipy

Tipy pro zmrazování potravin

Abychom vám pomohli co nejlépe využít proces zmrazování, uvádíme zde několik důležitých tipů:

- Maximální množství potravin, které lze zmrazit za 24 hodin, je uvedeno na typovém štítku.
- Proces zmrazování trvá 24 hodin. Během tohoto období by neměly být přidávány žádné další potraviny za účelem zmrazení.
- Zmrazujte pouze vysoce kvalitní, čerstvé a důkladně očištěné potraviny.
- Připravujte potraviny v malých porcích, aby se mohly rychle a zcela zmrazit a bylo pak možné rozmrazit pouze požadované množství.
- Zabalte potraviny do alobalu nebo polyetylenu a ujistěte se, že jsou balíčky vzduchotěsné.
- Čerstvé nezmrazené potraviny se nesmějí dotýkat již zmrazených potravin, protože by zvyšovaly jejich teplotu.
- Netučné potraviny se skladují lépe a déle než tučné; sůl snižuje skladovatelnost potravin.
- Led, pokud je konzumován ihned po vyjmutí z mrazicího oddílu, může způsobit spálení pokožky mrazem.
- Doporučujeme na každém jednotlivém balení zaznamenat datum zmrazení, abyste balení případně mohli vyjmout z mrazicího oddílu; může dojít ke spálení pokožky mrazem.
- Doporučujeme na každém jednotlivém balení zaznamenat datum zmrazení, abyste tak měli přehled o době skladování.

Tipy pro skladování zmrazených potravin

Chcete-li u tohoto spotřebiče dosáhnout nejlepšího výkonu, měli byste:

- Ujistit se, že komerčně zmrazené potraviny byly maloobchodníkem náležitě skladovány.
- Zajistit, aby zmrazené potraviny byly z obchodu s potravinami přemístěny do mrazničky v co nejkratší době.
- Neotevírat dveře často nebo je nechávat otevřené déle, než je nezbytně nutné.
- Jednou rozmrazené potraviny se rychle kazí a nemohou se znovu zmrazovat.
- Nepřekračovat dobu skladování uvedenou výrobcem potravin na obalu.

Tipy pro chlazení čerstvých potravin

Chcete-li dosáhnout nejlepšího výkonu:

- Do chladničky nevkládějte teplé potraviny nebo tekutiny, které se odpařují.
- Potraviny zakrývejte nebo je balte, zejména mají-li silnou vůni.

Tipy pro chlazení

Užitečné tipy:

- Maso (všechny druhy): zabalte do polyetylenových sáčků a umístěte na skleněné police nad zásuvku se zeleninou.
- Z bezpečnostních důvodů je skladujte tímto způsobem maximálně jeden nebo dva dny.
- Vařená jídla, studená jídla atd.: měla by být zakryta a mohou být umístěna na kterékoli polici.
- Ovoce a zelenina: měly by být důkladně očištěny a umístěny do speciálních k tomu určených zásuvek.
- Máslo a sýr: měly by být umístěny ve speciálních vzduchotěsných přihrádkách nebo zabaleny do hliníkové fólie nebo polyetylenových sáčků, aby se co nejvíce vyloučilo působení vzduchu.
- Lahve s mlékem: měly by být opatřeny uzávěrem a uloženy v přihrádkách na dveřích.
- Banány, brambory, cibule a česnek, pokud nejsou baleny, nesmějí být uchovávané v lednici.

Čištění

Z hygienických důvodů by měl být vnitřní prostor spotřebiče, včetně vnitřního příslušenství, pravidelně čištěn.



Pozor! Spotřebič nesmí být při čištění připojený k elektrické síti. Nebezpečí úrazu elektrickým proudem! Před čištěním spotřebič vypněte a vytáhněte zástrčku z elektrické sítě nebo vypněte jistič či pojistku. Nikdy nečistěte spotřebič parním čističem. Vlhkost se může nahromadit v elektrických součástkách. Nebezpečí úrazu elektrickým proudem! Horké výpary mohou vést k poškození plastových částí. Spotřebič musí být před opětovným uvedením do provozu suchý.

Důležité upozornění! Éterické oleje a organická rozpouštědla mohou narušovat plastové díly, například citronová šťáva nebo šťáva z pomerančové kůry, kyselina máslná, čisticí prostředek, který obsahuje kyselinu octovou.

- Nedovolte, aby se takové látky dostaly do styku s částmi spotřebiče.
- Nepoužívejte žádné abrazivní čisticí prostředky.
- Z mrazničky vytáhněte potraviny. Uchovávejte je na chladném místě, dobře přikryté.
- Vypněte spotřebič a vytáhněte zástrčku z elektrické sítě nebo vypněte jistič či pojistku.
- Spotřebič a vnitřní příslušenství vyčistěte hadříkem a vlažnou vodou. Po čištění otřete s použitím čisté vody a vytřete do sucha.
- Jakmile je vše vysušeno, uveďte spotřebič zpět do provozu.

Odstraňování poruch



Pozor! Než přistoupíte k řešení problémů, odpojte napájecí zdroj. Odstraňování problémů, které nejsou uvedeny v tomto návodu, smí provádět pouze kvalifikovaný elektrikář nebo kompetentní osoba.

Důležité upozornění! Během běžného používání se vyskytují určité zvuky (kompresor, cirkulace chladiva).

Pokud se porucha objeví znovu, obraťte se na servisní středisko.

Tyto údaje jsou nezbytné k zajištění rychlé a správné pomoci. Napište si potřebné údaje sem, viz typový štítek.

| Problém | Možná příčina | Řešení |
|---------------------------------------|--|---|
| Spotřebič nefunguje. | Síťová zástrčka není zapojena nebo je uvolněná. | Zasuňte síťovou zástrčku. |
| | Vypálená nebo vadná pojistka. | Zkontrolujte pojistku a v případě potřeby ji vyměňte. |
| | Zásuvka je vadná. | Poruchy elektrické sítě musí opravit elektrikář. |
| Spotřebič příliš mrazí nebo chladí. | Nastavená teplota je příliš nízká nebo spotřebič běží v některém režimu SUPER. | Otočte teplotní regulátor dočasně na nastavení vyšší teploty. |
| | Teplota není správně nastavena. | Prostudujte si prosím část Počáteční nastavení teploty. |
| Potraviny nejsou dostatečně zmrazené. | Dveře byly otevřené delší dobu. | Otevřete dveře pouze na tak dlouho, jak je potřeba. |
| | Během posledních 24 hodin bylo do spotřebiče umístěno velké množství teplých potravin. | Teplotní regulaci nastavte dočasně na chladnější nastavení. |
| | Spotřebič je blízko zdroje tepla. | Prostudujte si prosím oddíl Umístění při instalaci. |

| Problém | Možná příčina | Řešení |
|---|--|---|
| Silné nahromadění námrazy na těsnění dveří. | Těsnění dveří není vzduchotěsné. | Opatrně zahřejte prosakující části těsnění dveří fénem (na chladné nastavení). Současně tvarujte zahřáté těsnění dveří rukou tak, aby správně sedělo. |
| Neobvyklé zvuky | Spotřebič není vyrovnán. | Znovu seřídte nožičky. |
| | Spotřebič se dotýká stěny nebo jiných předmětů. | Nepatrně spotřebič posuňte. |
| Boční panely jsou horké. | Nějaká součást, např. trubka na zadní straně spotřebiče, se dotýká jiné části spotřebiče nebo stěny. | V případě potřeby součást opatrně ohněte, aby nepřekážela. |
| | Jedná se o normální stav. Výměna tepla probíhá přes boční panely. | Veźměte si rukavice, pokud potřebujete boční panely uchopit. |

Pokud se porucha objeví znovu, obraťte se na servisní středisko.

Tyto údaje jsou nezbytné k zajištění rychlé a správné pomoci. Napište si potřebné údaje sem, viz typový štítek.

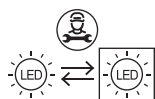

Vyměnitelný světelný zdroj (pouze LED), výměnu musí provést odborník

Tento výrobek obsahuje světelný zdroj s třídou energetické účinnosti G.

ZÁRUKA

Minimální záruka je: 2 roky pro země EU, 3 roky pro Turecko, 1 rok pro Spojené království, 1 rok pro Rusko, 3 roky pro Švédsko, 2 roky pro Srbsko, 5 let pro Norsko, 1 rok pro Maroko, 6 měsíců pro Alžírsko, pro Tunisko není vyžadována žádná právní záruka.

DOSTUPNOST NÁHRADNÍCH DÍLŮ 1

Termostaty, teplotní čidla, desky plošných spojů a zdroje světla, po dobu alespoň sedmi let poté, co byl na trh uveden poslední kus daného modelu; Dveřní kliky, dveřní závěsy, přihrádky a koše po dobu alespoň sedmi let a těsnění dveří po dobu alespoň deseti let poté, co byl na trh uveden poslední kus daného model.

Další informace o produktu naleznete na adrese <https://eprel.ec.europa.eu/> nebo naskenujte QR na energetickém štítku dodaném se zařízením. Chcete-li kontaktovat technickou pomoc, navštivte naše webové stránky: <https://corporate.haier-europe.com/en/>. V sekci „websites“ vyberte značku vašeho produktu a vaši zemi. Budete přesměrováni na konkrétní webovou stránku, kde najdete telefonní číslo a formulář pro kontaktování technické pomoci.

Nejchladnější Část Chladničky

Níže uvedený symbol označuje umístění nejchladnější části chladničky. Tato oblast je označena v blízkosti ventilátoru a v horní části symbolem nebo policí umístěnou ve stejné výšce.



Aby byla zaručena teplota v této oblasti, zajistěte, aby se poloha této police neměnila. **INSTALACE UKAZATELE TEPLoty**

Abyste mohli chladničku správně nastavit, je vybavena ukazatelem teploty, který bude sledovat průměrnou teplotu v nejchladnější části. **VAROVÁNÍ:** Tento indikátor je určen pouze pro použití s vaší chladničkou. Dbejte na to, abyste jej nepoužívali v jiné chladničce (nejchladnější část se bude lišit) nebo pro jiné použití.

Kontrola teploty v nejchladnější části. Po instalaci indikátoru teploty můžete pravidelně kontrolovat, zda je teplota v nejchladnější oblasti správná. V případě potřeby nastavte termostat odpovídajícím způsobem, jak je popsáno výše. Teplotu uvnitř chladničky ovlivňuje několik faktorů, například okolní teplota v místnosti, množství uložených potravin a četnost otevírání dveří. Při nastavování teploty berte tyto faktory v úvahu. Abyste zajistili, že potraviny v chladničce budou dobře uchovány, zejména v nejchladnější části, ujistěte se, že ukazatel teploty zobrazuje „OK“.



Pokud se „OK“ nezobrazuje, je teplota v této části příliš vysoká. Nastavte termostat do vyšší polohy. Před opětovným nastavením termostatu počkejte alespoň 12 hodin. Po vložení čerstvých potravin do spotřebiče nebo po opakovaném (nebo delším) otevření dvířek je normální, že se na ukazateli teploty nezobrazuje údaj „OK“.

| | |
|---|------------|
| OBSAH | |
| BEZPEČNOSTÉ PREDPISY | 175 |
| Starostlivosť a čistenie | 181 |
| LIKVIDÁCIA STARÝCH SPOTREBIČOV | 182 |
| Zhoda | 182 |
| Úspora energie | 183 |
| Prehľad | 183 |
| Odobratie dverí | 185 |
| Požiadavky na miesto | 185 |
| Vyváženie chladničky | 186 |
| Umiestnenie | 186 |
| Elektrické zapojenie | 186 |
| Každodenné používanie | 186 |
| Používanie ovládacieho panela | 186 |
| Používanie dávkovača vody (ak je k dispozícii) | 187 |
| Alarm otvorených dverí | 188 |
| Detská bezpečnostná poistka | 188 |
| Prvé použitie | 188 |
| Mrazenie čerstvých potravín | 188 |
| Rozmrazovanie | 188 |
| Ľadové kocky | 188 |
| Príslušenstvo | 189 |
| Užitočné tipy a rady | 189 |
| Čistenie | 190 |
| Riešenie problémov | 190 |

Ďakujeme vám, že ste si kúpili náš výrobok. Pred používaním svojej chladničky si pozorne prečítajte návod na použitie, aby ste maximálne využili všetky jej vlastnosti. Všetky dokumenty si odložte pre ďalšie použitie alebo pre ďalších používateľov. Tento výrobok je určený výhradne na domáce používanie alebo na podobné použitia, napríklad:

1. v kuchynkách pre pracovníkov v obchodoch, v kanceláriách alebo na iných pracoviskách
2. v podnikoch, pre hosťov v hoteloch, motelloch a v iných prostrediach rezidenčného typu
3. v ubytovniach a v prenajímaných izbách (B & B)
4. pre kateringové služby a podobné použitie mimo maloobchodného predaja.

Tento spotrebič sa smie používať iba na skladovanie potravín, každé iné použitie sa považuje za nebezpečné a výrobca v prípade porušenia pokynov nepreberá žiadnu zodpovednosť. Okrem toho sa odporúča nezabúdať na podmienky záruky.

BEZPEČNOSTÉ PREDPISY

Táto príručka obsahuje viaceré dôležité bezpečnostné informácie. Tento návod odporúčame uchovať na bezpečnom mieste na jednoduché nahliadnutie a dobré skúsenosti s používaním spotrebiča. Chladnička obsahuje chladiaci plyn (R600a: izobután) a izolačný plyn (cyklopentán), ktorý nie je škodlivý pre životné prostredie, ale je horľavý.



Výstraha: nebezpečenstvo požiaru.

Ak sa chladiaci obvod musí poškodiť:

- Vyvarujte sa otvorenému ohňu a zdrojom vznietenia. Dôkladne vetrajte miestnosť, v ktorej sa spotrebič nachádza.

VAROVANIE!

- Pri čistení/prenášaní venujte náležitú pozornosť, aby ste zabránili dotyku kovových káblov kondenzátora na zadnej strane spotrebiča, pretože si môžete poraniť prsty alebo poškodiť výrobok.
- Tento spotrebič nie je navrhnutý na uloženie iného spotrebiča navrch. Nepokúšajte sa postaviť alebo posadiť na hornú časť spotrebiča, pretože nie je navrhnutý na takéto použitie. Môžete sa zraniť alebo poškodiť spotrebič.
- Uistite sa, aby sa kábel napájania nezachytil počas a po presúvaní/prenášaní spotrebiča pod spotrebičom, aby sa zabránilo prerezaniu alebo poškodeniu kábla napájania.
- Pri umiestňovaní vášho spotrebiča si dajte pozor, aby ste nepoškodili podlahu, potrubie, poťah stien atď. Spotrebič neposúvajte ťahaním za veko alebo rukoväť. Nedovoľte deťom, aby sa so zariadením hrali alebo manipulovali s ovládaním. Naša spoločnosť odmieta prijať akúkoľvek zodpovednosť v prípade nedodržania pokynov.
- Spotrebič neinštalujte vo vlhkom, mastnom ani prašnom prostredí a nevystavujte ho priamemu slnečnému svetlu ani vode.
- Spotrebič neinštalujte v blízkosti ohrievačov ani horľavých materiálov.
- V prípade výpadku energie veko neotvárajte. Zmrznuté potraviny by nemali byť ovplyvnené, ak výpadok potrvá menej ako 20 hodín. V prípade dlhšieho výpadku potraviny potom skontrolujte a ihneď skonzumujte alebo uvarte, a následne opätovne zmrazte.
- Ak sa vám zdá, že sa veko pultovej mrazničky ťažko

otvára hneď po zatvorení, neznepokojujte sa. Je to z dôvodu rozdielu tlaku, ktorý sa po niekoľkých minútach vyrovná a umožní veku normálne sa otvoriť.

- Spotrebič nezapájajte k elektrickému napájaniu, pokým neodstránite všetky obalové a prepravné chrániče.
- Nechajte ho pred zapnutím postáť aspoň 4 hodiny, aby sa olej kompresoru ustálil, ak sa prepravoval v horizontálnej polohe.
- Táto mraznička sa môže používať len na účel, na ktorý bola určená (napr. uchovávanie a mrazenie jedlých potravín).
- Vnútri vinotéky neskladujte lieky ani výskumný materiál. Pri skladovaní materiálu, ktorý si vyžaduje prísnu kontrolu teplôt skladovania sa môže stať, že sa materiál znehodnotí alebo môže dôjsť k nekontrolovanej reakcii, ktorá spôsobí ohrozenie.
- Pred vykonaním akéhokoľvek úkonu

vytiahnite elektrickú zástrčku z elektrickej zásuvky.

- Po dodaní skontrolujte, či výrobok nie je poškodený a či sú všetky časti a príslušenstvo v dokonalom stave.
- Ak by ste spozorovali úniky z chladiaceho systému, nedotýkajte sa výstupu na stene a nepoužívajte otvorené plamene. Otvorte okno a miestnosť vyvetrajte. Potom zavolajte servisné stredisko a objednajte opravu.
- Nepoužívajte predlžovacie káble ani adaptéry.
- Elektrický napájací kábel príliš neťahajte a neohýbajte, ani sa ho nedotýkajte mokrými rukami.
- Nepoškodzuje zástrčku elektrického napájacieho kábla ani samotný kábel, mohlo by to spôsobiť zásah elektrickým prúdom alebo požiar.
- Ak došlo k poškodeniu napájacieho kábla, musí ho vymeniť výrobca, jeho

servisný zástupca alebo podobne spôsobilá osoba, aby nedošlo k nebezpečenstvu.

- Do spotrebiča nekladajte ani v ňom neskladujte horľavé ani prchavé látky, ako éter, benzín, LPG, propán, aerosólové tlakové nádoby, lepidlá, čistý alkohol a pod. Tieto materiály môžu spôsobiť výbuch.
- V blízkosti vinotéky nepoužívajte ani neskladujte horľavé spreje, ako sú sprejové farby. Môže spôsobiť výbuch alebo požiar.
- Na vrchnú stranu spotrebiča nekladte žiadne predmety a/alebo nádoby s vodou.
- Neodporúčame používať predlžovacie káble a rozvodky.
- Spotrebič nelikvidujte spálením. Dbajte na to, aby sa pri preprave a používaní nepoškodil chladiaci okruh/potrubié spotrebiča. V prípade poškodenia spotrebič nevystavujte ohňu, potenciálnemu zdroju

vznietenia a okamžite vyvetrajte miestnosť, v ktorej sa spotrebič nachádza.

- Chladiaci systém na zadnej stene vinotéky a v jeho vnútri obsahuje chladivo. Preto nedovoľte, aby sa poškodili rúrky.
- Vnútri oddelenia na skladovanie potravín v spotrebiči nepoužívajte elektrické spotrebiče, s výnimkou typov spotrebičov povolených zo strany výrobcu.
- Nepoškodzujte chladiaci okruh.
- Na urýchlenie odmrazovania spotrebiča nepoužívajte mechanické nástroje ani iné prostriedky, pokiaľ ich neodporučil výrobca.
- Vnútri oddelenia na skladovanie potravín nepoužívajte elektrické spotrebiče, s výnimkou typov spotrebičov povolených zo strany výrobcu.
- Nedotýkajte sa vnútorných prvkov chladenia, najmä mokrymi rukami, aby sa

- predišlo prasknutiu alebo zraneniu.
- Vetracie otvory na kryte spotrebiča alebo na štruktúre zabudovania udržiavajte nezakryté, bez prekážok.
 - Na odstraňovanie námrazy nepoužívajte špicaté alebo ostré predmety, ako sú nože alebo vidličky.
 - Na odmrazovanie nikdy nepoužívajte fény, elektrické ohrievače alebo iné podobné elektrické spotrebiče.
 - Námrazu ani ľad nezoškrabujte nožom ani žiadnym iným ostrým predmetom. Mohli by ste nimi poškodiť chladiaci okruh, úniky z ktorého by mohli spôsobiť požiar alebo by vám mohli poškodiť zrak.
 - Na urýchlenie odmrazovania spotrebiča nepoužívajte mechanické nástroje ani iné metódy.
 - Na urýchlenie odmrazovania je absolútne zakázané používať otvorený plameň alebo elektrické zariadenia ako ohrievače, naparovače, sviečky, olejové lampy a podobne.
 - Miesto kompresora nikdy neumývajte vodou, po vyčistení ho dôkladne utrite suchou handričkou, aby sa predišlo hrdzaveniu.
 - Odporúča sa udržiavať zástrčku kábla čistú. Zvyšky prachu na zástrčke by mohli spôsobiť požiar.
 - Výrobok je navrhnutý a skonštruovaný iba na používanie v domácnosti.
 - Záruka stratí platnosť, ak spotrebič namontujete v obchodných alebo neobytných priestoroch.
 - Výrobok musí byť riadne namontovaný, umiestnený a uvedený do prevádzky podľa pokynov uvedených v dodanej používateľskej príručke.
 - Záruka platí iba na nové výrobky a je neprenosná v prípade následného predaja.
 - Naša spoločnosť odmieta všetku zodpovednosť za náhodné alebo následné poškodenia.
 - Záruka žiadnym spôsobom neukracuje vaše zákonné

- alebo právne nároky.
- Vinotéku neopravujte sami. Akýkoľvek zásah smie urobiť iba vyškolený personál.
 - Ak vyradíte starý výrobok so zámkom alebo západkou osadenou na dverách, uistite sa, že ho ponecháte v bezpečnom stave, aby sa zabránilo uväzneniu detí.
 - Toto zariadenie smú používať deti staršie než 8 rokov a osoby so zníženými telesnými, zmyslovými alebo duševnými schopnosťami alebo s nedostatkom skúseností a znalostí, len ak sú pod dozorom alebo dostali pokyny o používaní zariadenia bezpečným spôsobom a ak chápu nebezpečenstvá s ním súvisiace.
 - Deti sa nesmú hrať so spotrebičom. Čistenie a údržbu nesmú vykonávať deti bez dozoru.
 - Zámky: ak je na vašej chladničke/mrazničke osadný zámok, kľúč uchovávajte mimo dosahu a nie v blízkosti spotrebiča, aby sa predišlo uväzneniu

detí vnútri. V prípade likvidácie starej chladničky/mrazničky z bezpečnostných dôvodov odstráňte prípadné staré zámky alebo západky.

- Deti vo veku od 3 do 8 rokov môžu vkladať a vykladať predmety zo spotrebiča.

VAROVANIE! Pri umiestňovaní spotrebiča sa uistite, že sa napájací kábel nezachytí alebo nepoškodí.

VAROVANIE! Za spotrebič neumiestňujte viaceré prenosné predlžovačky ani prenosné zdroje napätia.

Na zabránenie kontaminácii potravín dodržiavajte tieto pokyny:

- otváranie dverí na dlhší čas môže spôsobiť značné zvýšenie teploty v priehradkách spotrebiča.
- Pravidelne čistite povrchy, ktoré môžu prísť do kontaktu s potravinami aj prístupné drenážne systémy.
- Nádrž na čistú vodu vyčistite, ak sa nepoužívala počas 48 hodín; prepláchnite systém vody napojený na prívod vody, ak sa voda

nečerpala v priebehu 5 dní.

- Surové mäso a ryby uchovávajú v chladničke vo vhodných nádobách tak, aby neboli v kontakte s inými potravinami alebo aby na ne nekvapkali.
- Priehradky na mrazené potraviny s dvomi hviezdikami (ak sa v spotrebiči nachádzajú) sú vhodné na uchovávanie predmrazených potravín, uchovávanie alebo tvorbu zmrzliny a tvorbu ľadových kociek.
- Jedno-, dvoj- a trojhviezdičkové priehradky (ak sa v spotrebiči nachádzajú) nie sú vhodné na mrazenie čerstvých potravín.
- Ak sa spotrebič ponechá dlhšie obdobie prázdny, vypnite, odmrazte, vyčistite, osušte ho a nechajte otvorené dvierka, aby sa predišlo tvorbe plesne v spotrebiči.

VAROVANIE! Počas používania, obsluhy a likvidácie spotrebiča venujte pozornosť symbolu na ľavej strane, ktorý sa nachádza

na zadnej strane spotrebiča (zadný panel alebo kompresor). Ide o symbol upozornenia na nebezpečenstvo požiaru. V chladiacom potrubí a kompresore sa nachádzajú horľavé materiály.

Počas používania, obsluhy a likvidácie ponechávajú mimo zdrojov požiaru.

• **za prostostoječi aparat: „ta hladilni aparat ni namenjen za uporabo kot vgradni aparat“;**

Starostlivosť a čistenie

- Pred údržbou spotrebič vypnite a zástrčku odpojte zo sieťovej zásuvky.
- Spotrebič nečistite pomocou kovových predmetov.
- Na odstraňovanie námrazy zo spotrebiča nepoužívajte ostré predmety. Používajte plastovú škrabku.
- Pravidelne kontrolujte rozmrazenú vodu v odtoku chladničky. Ak je to potrebné, odtok očistite. Ak je odtok zablokovaný, voda sa bude hromadiť na spodku spotrebiča.

Montáž

Dôležité! Pri elektrickom zapojení dôkladne dodržiavajte pokyny uvedené v konkrétnych odsekoch.

- Spotrebič rozbaľte a skontrolujte prípadné poškodenie. Spotrebič nezapájajte, ak je poškodený. Prípadné poškodenie okamžite nahláste miestu, v ktorom ste ho kúpili. Obal v takom prípade uchovajte.
- Pred zapojením spotrebiča sa odporúča počkať aspoň štyri hodiny, aby sa oleju umožnilo pretiecť späť do kompresora.
- Okolo spotrebiča musí byť dostatočná cirkulácia vzduchu, inak to môže viesť k prehriatiu. Na zaistenie dostatočnej ventilácie postupujte podľa pokynov súvisiacich s montážou.
- Ak je to možné, medzi stenu a výrobok by sa mali umiestniť dištančné vložky, aby sa predišlo dotyku alebo zachyteniu teplých častí (kompresor, kondenzátor) a zabránilo možnému popáleniu.
- Spotrebič nesmie byť umiestnený do blízkosti radiátorov alebo sporákov.
- Dbajte na to, aby bola sieťová zásuvka po montáži

spotrebiča prístupná.

- 1) Ak obsahuje mraziacu priehradku.
- 2) Ak obsahuje priehradku na uchovávanie čerstvých potravín.

Servis

- Všetky elektrické práce potrebné pri oprave spotrebiča musí vykonať kvalifikovaný elektrikár alebo kompetentná osoba.
- Tento výrobok by malo opravovať schválené servisné centrum a musia sa použiť len originálne náhradné diely.

Úspora energie

- Do spotrebiča nekladajte horúce potraviny.
- Potraviny nekladajte blízko seba, pretože to bráni cirkulácii vzduchu.
- Dbajte na to, aby sa potraviny nedotýkali zadnej strany priehradiek.
- Pri výpadku elektrickej energie neotvárajte dvere.
- Dvere neotvárate často.
- Dvere nechávajú otvorené príliš dlho.
- Termostat nenastavujte na nadmerne nízke teploty.
- Určité príslušenstvo, ako sú zásuvky, je možné vybrať na získanie väčšieho skladovacieho objemu a nižšej spotreby energie.

Ochrana životného prostredia

Tento spotrebič neobsahuje plyny, ktoré by mohli poškodzovať ozónovú vrstvu, a to ani v jeho chladiacich obvodoch, ani v izolačných materiáloch. Zariadenie

Zariadenie sa nesmie likvidovať spolu s komunálnym odpadom a odpadkami. Izolačná pena obsahuje horľavé plyny, spotrebič sa musí likvidovať podľa predpisov týkajúcich sa spotrebiča, ktoré môžete získať od svojich miestnych orgánov. Zamedzte poškodeniu chladiacej jednotky, predovšetkým výmenníka tepla. Materiály použité na tomto spotrebiči, ktoré sú označené symbolom A, sú recyklovateľné.

Symbol Kon na výrobku alebo na jeho balení znamená, že sa s týmto produktom nesmie zaobchádzať ako s domovým odpadom. Namiesto toho ho zoberte na príslušné zberné miesto na recykláciu elektrických a elektronických zariadení. Správnu likvidáciu tohto produktu zabrániť možnému negatívemu dopadu na životné prostredie aj ľudské zdravie, k čomu by v opačnom prípade mohlo dôjsť v dôsledku nesprávneho nakladania s odpadom v súvislosti s týmto produktom. Ak potrebujete podrobnejšie informácie o recyklácii tohto výrobku, obráťte sa na miestnu samosprávu,

služby na likvidáciu domového odpadu alebo na predajňu, v ktorej ste produkt zakúpili.

Obalové materiály

Materiály s týmto symbolom sú recyklovateľné. Obal zahodte do vhodných zberných nádob na jeho zrecyklovanie.

LIKVIDÁCIA STARÝCH SPOTREBIČOV



Toto zariadenie je označené podľa európskej smernice 2012/19/EÚ o odpade z elektrických a elektronických zariadení (OEEZ).

OEEZ obsahuje znečisťujúce látky (ktoré môžu mať negatívny dopad na životné prostredie) a základné komponenty (ktoré je možné opätovne použiť). Je dôležité, aby sa s OEEZ manipulovalo ako so špeciálnym odpadom, aby sa odstránili a správne zlikvidovali všetky znečisťujúce látky a aby sa zhodnotili a recyklovali všetky materiály.

Jednotlivci môžu zohrávať dôležitú rolu pri zabezpečovaní toho, aby sa z OEEZ nestal problém životného prostredia; potrebné je dodržiavať niekoľko základných pravidiel:

- S OEEZ sa nesmie manipulovať ako s domovým odpadom;
- OEEZ je potrebné odovzdať v príslušných zberných strediskách spravovaných obcou alebo registrovanými spoločnosťami. V mnohých krajinách sa vykonáva vyzdvihnutie veľkého OEEZ v domácnostiach.

V mnohých krajinách môžete pri kúpe nového spotrebiča vrátiť starý predajcovi, ktorý je povinný vyzdvihnúť ho bezplatne systémom jedného starého zariadenia za jedno nové zariadenie ekvivalentného typu a s rovnakými funkciami ako má odovzďavané zariadenie.

Zhoda

Označením tohto výrobku značkou **CE** potvrdzujeme zhodu so všetkými relevantnými európskymi bezpečnostnými, zdravotnými a environmentálnymi požiadavkami, ktoré sa v právnych predpisoch vzťahujú na tento výrobok.

Úspora energie

Ak chcete zvýšiť úsporu energie, odporúčame vám:

Spotrebič nainštalujte ďaleko od zdrojov tepla a nevystavujte ho priamemu slnečnému žiareniu. Umiestnite ho v dobre vetranej miestnosti.

Do spotrebiča nekladajte teplé jedlá, aby ste zabránili zvýšeniu teploty vnútri, čo by zase spôsobilo nepretržitú činnosť kompresora. Potraviny nekladte tesne blízko seba a okolo stien, aby sa zaistila cirkulácia vzduchu.

Prehľad

Ak je vnútri spotrebiča ľad a námraza, odmrazte ho, uľahčí sa tým prestup tepla.

V prípade výpadku elektrického napájania sa odporúča nechávať dvere chladničky zatvorené.

Dvere otvárajte a nechávajte ich otvorené čo najkratšie.

Vyvarujte sa nastaveniu príliš nízkej teploty.

Odstráňte prach zo zadnej mriežky spotrebiča.

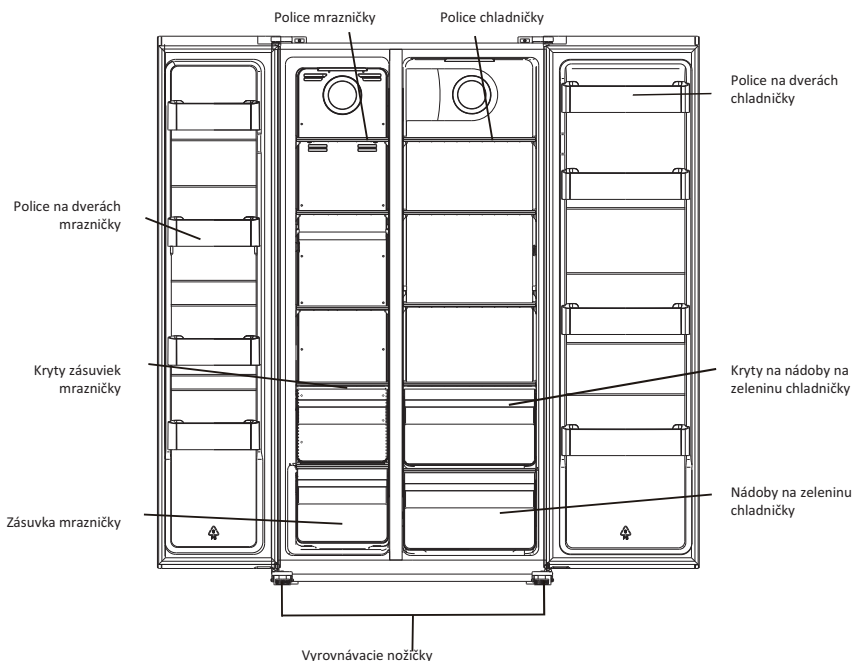

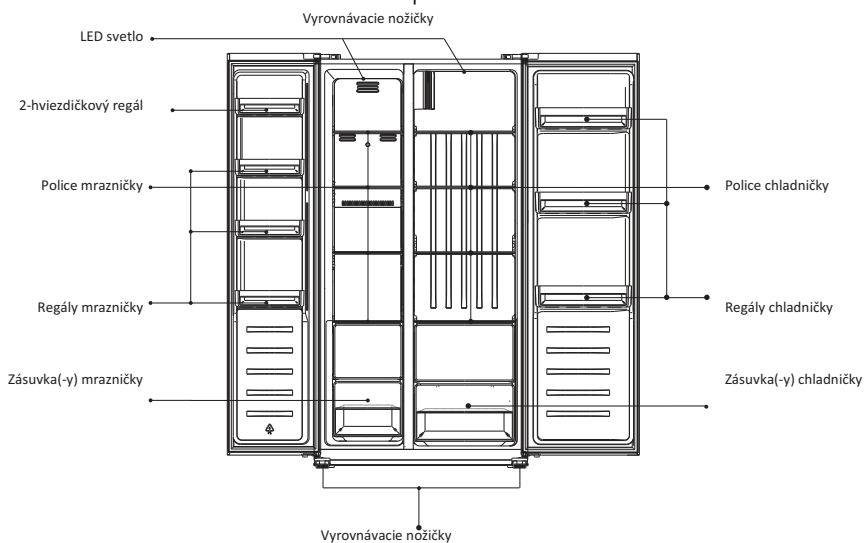
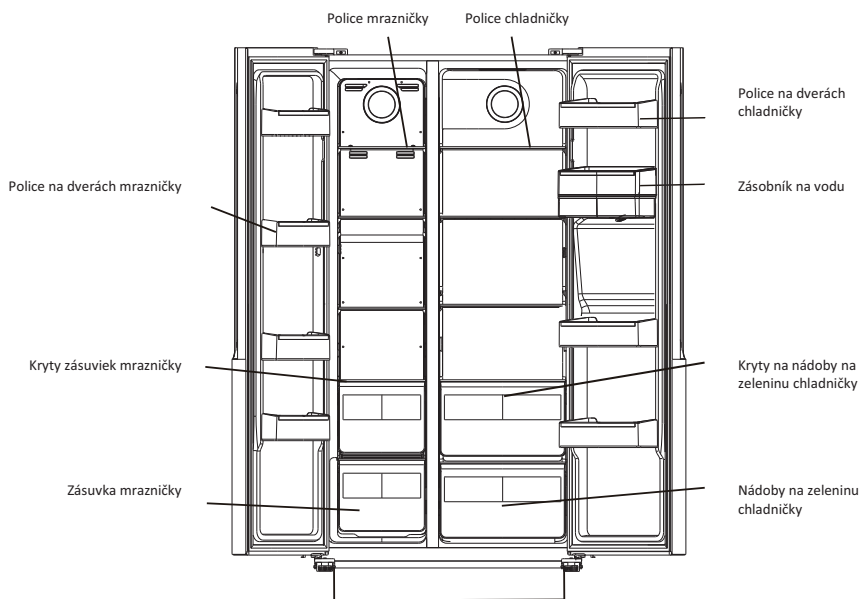

Poznámka: Uvedené obrázky slúžia len na informáciu. Reálny spotrebič sa môže líšiť.

Za maximálne energijsko varčnú konfiguráciu postavte predale, posode za shranjevanje hrane in police tako, kot kaže zgornja slika.

Odobratie dverí

Potrebné nástroje: Krížový skrutkovač, plochý skrutkovač.

- Uistite sa, že je spotrebič odpojený od elektrickej siete a prázdny.
- Aby ste mohli odmontovať dvere, budete musieť spotrebič nakloniť dozadu. Mali by ste ho oprieť o niečo pevné, aby sa počas odnímania dverí nepošmykol.
- Všetky odmontované diely musíte odložiť, aby ste ich mali poruke pri opätovnej montáži dverí.
- Spotrebič nekladte ležať na zem, pretože by sa pritom mohol poškodiť chladiaci systém.
- Bude lepšie, ak budú so spotrebičom manipulovať 2 osoby.

1. Krížovým skrutkovačom odskrutkujte kryt pántu.

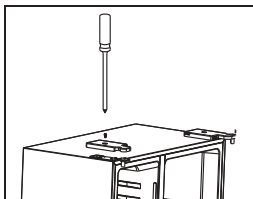

2. Odpojte káblový zväzok.

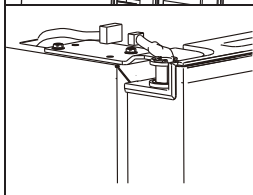

- Odskrutkujte horný pánt.

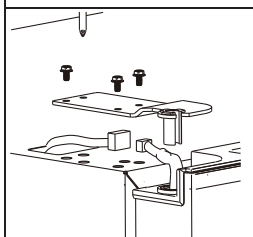

- Dvere nadvihnite a položte ich na mäkkú podložku. Potom rovnakým postupom odstráňte ďalšie dvere.

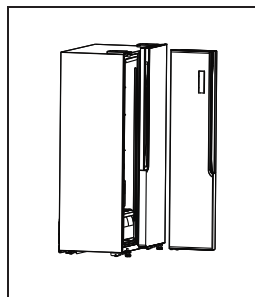

- Odskrutkujte spodné pánty.

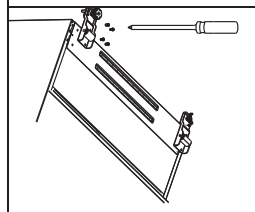

Po umiestnení spotrebiča dvere namontujte v opačnom poradí postupu.

Požiadavky na miesto

- Vyberte miesto bez priameho vystavenia slnečnému žiareniu.
- Vyberte miesto s dostatkým priestoru na jednoduché otváranie dverí chladničky.
- Vyberte miesto s rovnou podlahou (alebo takmer rovnou).
- Zaisťte dostatočný priestor na montáž chladničky na rovnom povrchu.
- Pri montáži zaisťte vôľu po pravej, ľavej, zadnej a hornej strane. Pomôže to znížiť spotrebu energie a udržať účty za energiu na minime.

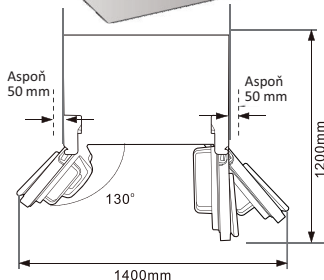
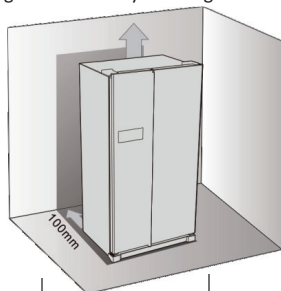

Vyváženie chladničky



Umiestnenie

Spotrebič inštalujte na miestach, kde teplota okolia korešponduje klimatickej triede uvedenej na jeho výkonnostnom štítku:

- razširjeni zmerni (SN): „ta hladilni aparat je namenjen za uporabo pri temperaturah okolice od 10 °C do 32 °C“;
- Zmerni (N): „ta hladilni aparat je namenjen za uporabo pri temperaturah okolice od 16 °C do 32 °C“;
- Subtropski (ST) „ta hladilni aparat je namenjen za uporabo pri temperaturah okolice od 16 °C do 38 °C“;
- Tropski (T) „ta hladilni aparat je namenjen za uporabo pri temperaturah okolice od 16 °C do 43 °C“;

Umiestnenie

Spotrebič sa musí inštalovať dostatočne vzdialený od zdrojov tepla, akými sú radiátory, bojler, priame slnečné lúče a pod. Zabezpečte, aby okolo zadnej časti spotrebiča mohol voľne prúdiť vzduch. Aby sa zabezpečil najlepší výkon v prípade umiestnenia spotrebiča pod visiacim nábytkom, je potrebné zachovať minimálnu vzdialenosť hornej časti spotrebiča a nábytkom na úrovni minimálne 100 mm. V ideálnom prípade by sa spotrebič nemal umiestňovať pod visiace nábytkové steny. Správne vyváženie sa zabezpečuje jednou alebo viacerými nastaviteľnými nôžkami na spodku spotrebiča a nábytková stena musí byť aspoň 100 mm. V ideálnom prípade by sa spotrebič nemal umiestňovať pod visiace nábytkové steny. Správne vyrovnanie sa zabezpečuje pomocou jednej alebo viacerých nastaviteľných nožičiek v základni spotrebiča.



Varovanie! Po skončení inštalácie sa musí dať jednoducho dostať k zástrčke, aby bolo možné spotrebič odpojiť z napájania.

Elektrické zapojenie

Pred zapojením spotrebiča do siete si overte, že napätie a frekvencia uvedená na výkonnostnom štítku vyhovuje hodnotám napájania vašej domácnosti. Spotrebič musí byť uzemnený. Pre tento účel je zástrčka napájacieho kábla vybavená kontaktom.

Každodenné používanie

Používanie ovládacieho panela

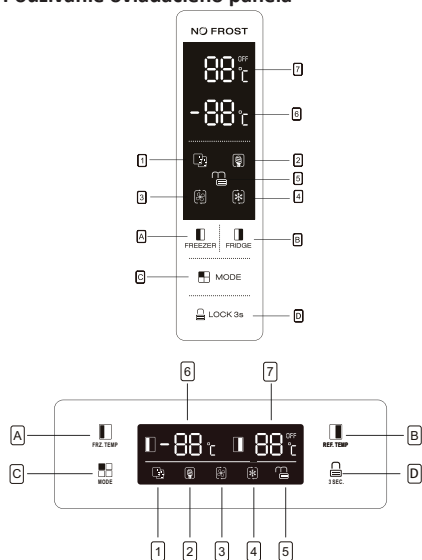

Tlačidlá

- A** Stlačte na nastavenie teploty v priehradke mrazničky (ľavá strana) od 14 °C do 22 °C.
- B** Stlačte na nastavenie priehradky chladničky (pravá strana) od 2°C do 8°C a „OFF“ (vypnutie). Pri výbere „OFF“ sa priehradka chladničky vypne.
- C** Stlačte na výber prebiehajúceho režimu do **SMART, ECO, SUPER COOLING, SUPERFREEZING** a **POUŽÍVATEĽSKÉ NASTAVENIE** (nezobrazuje sa žiaden symbol).

- ☐ Stlačte tlačidlo **3 SEC.** a podržte ho na 3 sekundy na uzamknutie troch ostatných tlačidiel.
- Stlačte ho a podržte na 1 sekundu na odomknutie troch ostatných tlačidiel.

Displej

- 1 Režim **SMART**, v chladničke sa nastaví teplota dvoch priehradiek automaticky podľa vnútornej teploty Ly a teploty okolia.
- 2 Režim **ECO**, chladnička je v prevádzke s nastavením najnižšej spotreby energie.
- 3 **SUPERCOOL** ochladí priehradku chladničky na najnižšiu teplotu na pribl. 2 hodín. Potom sa automaticky obnoví teplota Ly nastavená pred režimom Super.
- 4 **SUPERFREEZING** ochladí priehradku mrazničky na najnižšiu teplotu na pribl. 6 hodín. Potom sa automaticky obnoví teplota nastavená pred režimom Super.
- 5 **LOCK**, symbol sa rozsvieti, ak sú tlačidlá zamknuté.
- 6 Zobrazenie teplotu nastavenia priehradky mrazničky.
- 7 Zobrazenie teplotu nastavenia priehradky chladničky.

Používanie dávkovača vody (ak je k dispozícii)

Pred prvým použitím dávkovača vody vyberte a vyčistite nádrž na vodu, ktorá sa nachádza vo vnútri chladničky.

1. Najprv nadvihnite a vyberte regál zásobníka, potom vyberte zásobníka na vodu s krytom.
- Odpojte kryt s cieľom umyť a vyčistiť zásobník aj kryt.

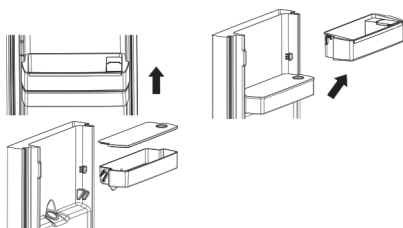

2. Po vyčistení zásobníka na vodu, kryt aj regál zásobníka vložte späť podľa uvedeného postupu.

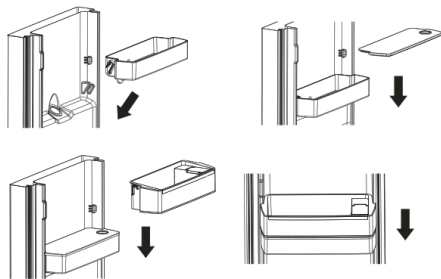

3. Držadlo dávkovača očistite mimo dverí chladničky.

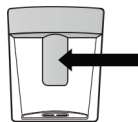

Plnenie zásobníka na vodu vodou

1. Otvorte malé veko.

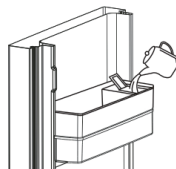

2. Zásobník na vodu naplňte pitnou vodou po čiaru 3 l.







3. Zatvorte malé veko na kryte.

Dávkovanie

Na dávkovanie vody jemne potlačte držadlo dávkovača pomocou pohára alebo nádoby. Ak chcete zastaviť tok vody, odtiahnite pohár preč od držadla dávkovača.

Alarm otvorených dverí

Ak necháte dvere otvorené 90 sekúnd, začne znieť pravidelný alarm až do zatvorenia dverí.

| Režim | Kontrolka | Zobrazenie teploty mrazničky | Zobrazenie teploty chladničky |
|----------------|---|--|-------------------------------|
| Smart |  | Zobrazenie teploty pre mrazničku a chladničku sa zmení na základe teploty okolia (pozri tabuľku uvedenú nižšie). | |
| ECO |  | -15 °C | +8 °C |
| Super cooling |  | Bez zmeny | +2 °C |
| Super mrazenie |  | -25 °C | Bez zmeny |

POZNÁMKY:

Režim ECO: Tento režim vyberte, ak chcete šetriť energiu.

Režim Super Cooling (super chladenie): Tento režim vám umožní rýchlo vychladiť potraviny a automaticky sa deaktivuje po 50 hodinách prevádzky.

Režim Super Freeze (super mrazenie): Tento režim vám umožní rýchlo zmraziť potraviny a automaticky sa deaktivuje po 50 hodinách prevádzky.



Alarm otvorených dverí

Ak sa niektoré dvere nechajú otvorené alebo sa úplne nezatvoria v priebehu asi 90 sekúnd, spotrebič spustí alarm. Zatvoríte dvere chladničky, potom sa alarm zastaví.

Ak dvere nie sú dobre zatvorené, potom alarm zaznie každých 35 sekúnd až do náležitého zatvorenia dverí. Ak dvere zostanú otvorené 10 nepretržitých minút bez zatvorenia, automaticky sa vypne vnútorné LED svetlo.

Detská bezpečnosť poistka

Táto funkcia je navrhnutá na to, aby sa deťom zamedzilo v manipulácii so spotrebičom.

- Ak chcete funkciu spustiť, stlačte a podržte  LOCK 3s na asi 3 sekundy. Kontrolka uzamknutia  bude svietiť, čím signalizuje spustenie funkcie bezpečnostnej poistky.
- Ak chcete funkciu vypnúť, stlačte a podržte  LOCK 3s na asi 1 sekundu. Kontrolka

odomknutia  bude svietiť, čím signalizuje vypnutie funkcie bezpečnostnej poistky.

Prvé použitie

Čistenie vnútra

Pred prvým použitím spotrebiča umyte jeho vnútro a všetky vnútorné príslušenstvá pomocou vlažnej vody s neutrálnym mydlom, čím odstránite typický zápach úplne nového výrobku. Priestor následne starostlivo vytrite do sucha.

Dôležité! Nepoužívajte čistiace prostriedky ani abrazívne prostriedky, ktoré by mohli poškodiť povrch spotrebiča.

Mrazenie čerstvých potravín

- Mraznička je vhodná na mrazenie čerstvých potravín a na dlhodobé skladovanie zmrazených alebo hlbokozmrazených potravín.
- Čerstvé potraviny určené na zmrazenie umiestňujte do spodnej priehradky.
- Maximálne množstvo potravín, ktoré možno za 24 hodín zmraziť, nájdete uvedené na výkonnostnom štítku.
- Proces mrazenia trvá 24 hodín: počas tohto obdobia nepridávajte žiadne ďalšie potraviny určené na zmrazenie.

Skladovanie zmrazených potravín

Pri prvom zapnutí alebo po dlhom období nepoužívania. Pred vložením potravín nechajte sa spotrebič aspoň na 2 hodiny zabehnúť na najvyšších nastaveniach.

Dôležité! V prípade náhodného rozmrazenia, napríklad pri výpadku napájania na dlhšie, než je hodnota uvedená v tabuľke technických charakteristík v časti „zvyšujúci sa čas“, je potrebné rozmrazené potraviny rýchlo skonzumovať alebo okamžite uvariť a zmraziť až následne (už uvarené).

Rozmrazovanie

Hlbokozmrazené alebo zmrazené potraviny možno pred ich spracovaním rozmrazovať v samotnej mrazničke alebo pri izbovej teplote. Výber postupu závisí od potrebného času.

Malé kusy potravín dokonca možno začať variť aj zmrazené ihneď po vybratí z mrazničky, v takom prípade bude varenie trvať dlhšie.

Ľadové kocky

Tento spotrebič môže byť vybavený jedným alebo viacerými priehradkami na výrobu ľadových kociek.

Postavite različna živila v različne predelke v skladu s spodnjo tabelo

| Hladilni predelki | Vrsta živil |
|---|--|
| Vrata ali police hladilnika | •Živila z naravnimi konzervansi, kot so marmelade, sokovi, pijače, začimbe. •Ne shranjujte pokvarejših živil. |
| Predal za ohranjanje svežine (predal za solate) | •Sadje, zelenjava in zelenjavo je treba ločeno postaviti v posodo za ohranjanje svežine. •V hladilniku ne shranjujte banan, čebule, krompirja in česna. |
| Hladilna polica – srednja | •Mlečni izdelki, jajca |
| Hladilna polica – zgornja | •Živila, ki jih ni treba kuhati, kot so živila, pripravljena za uživanje, delicatnesne mesnine, ostanki. |
| Predal (-I)pladenj zamrzovalnika | •Živila za dolgoročno shranjevanje. •Spodnji predal za surovo meso, perutnino, ribe. •Srednji predal za zelenjavo, čips. •Zgornji pladenj za stadoled, zamrznjeno sadje, zamrznjeno pecivo. |

| Priporočilo za nastavitve temperature | |
|---|--|
| Temperatura okolice | Nastavitve temperature |
|  | |
| Poletje Običajno Zima | Zamrzovalni predelek Nastavite na "number" -18 °C |
| | Hladilni predelek Nastavite na "number" 4 °C |

- Zgornje informacije so priporočila za uporabnike glede nastavitve.

•Priporočljivo je, da v hladilnem predelku nastavite temperaturo na 4 °C in, če je mogoče, na -18 °C v zamrzovalnem predelku.

•Za večino kategorij živil je najdaljši čas shranjevanja v hladilniku dosežen pri hladnejših temperaturah. Ker se nekateri posebni proizvodi (kot sveže sadje in zelenjava) lahko poškodujejo pri hladnejših temperaturah, je priporočljivo, da jih hranite v predalih za zelenjavo, če so prisotni. Če ti predali niso prisotni, vzdržujte povprečno nastavitve termostata.

•Za zamrznjeno hrano glejte čas shranjevanja, označen na embalaži živila. Ta čas shranjevanja se doseže, kadar je nastavitve v skladu z referenčnimi temperaturami predelka (ena zvezdica -6 °C, dve zvezdici -12 °C, tri zvezdice -18 °C).

Prislušenstvo

Pohybljive police

Steny hladilničky sú vybavené sadou posúvačov, aby sa police dali umiestniť podľa potreby.

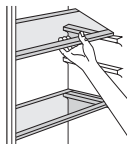

Polohovanie regálov dverí

Na umožnenie uchovávanía balení potravín rôznych veľkostí sa regály na dverách môžu umiestniť do rôznych výšok. Ak chcete vykonať tieto úpravy, postupujte takto: postupne regál ťahajte v smere šípok, pokým sa neuvoľní, potom ho umiestnite podľa potreby.

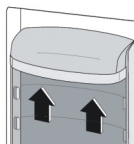

Užitočné tipy a rady

Rady pri mrazení

Ponúkame vám niekoľko dôležitých rád, ako proces mrazenia využiť čo najlepšie:

- Maximálne množstvo potravín, ktoré možno za 24 hodín zmraziť, nájdete uvedené na výkonnostnom štítku.
- Proces mrazenia zaberie 24 hodín, počas tohto obdobia nekladajte na zmrazenie žiadne ďalšie potraviny.
- Mrazte iba čerstvé a precízne očistené potraviny najvyššej kvality.
- Potraviny pripravujte na malé porcie, aby sa zabezpečilo ich rýchle a úplné zmrazenie. Vďaka tomu tiež bude možné následné rozmrazovať iba požadované množstvo.
- Potraviny balte do hliníkovej fólie alebo do vreciek, pričom dbajte na to, aby boli balenia vduchotesné.
- Čerstvé, nemrazené potraviny nekladte tak, aby sa dotýkali už zmrazených potravín, čím predídete zvyšovaniu teploty zmrazených potravín.
- Chudé potraviny možno v porovnaní s tými tučnými skladovať lepšie a dlhšie. Soľ skracuje skladovateľnosť potravín.
- Pri konzumácii zmrzliny priamo po vybratí z mrazničky môže dôjsť k poraneniu pokožky mrazom.
- Odporúča sa uviesť dátum zmrazenia na každé balenie, aby vám to umožnilo vyberanie z mraziacej priehradky, pretože môže dôjsť k omrznutiu pokožky.
- Každé balenie sa odporúča označiť dátumom mrazenia, čo umožní mať prehľad o dĺžke skladovania.

Rady pri skladovaní mrazených potravín

Kroky potrebné na dosiahnutie najlepšieho výkonu spotrebiča:

- Presvedčte sa, že komerčne mrazené produkty ich predajca správne skladoval.
- Dbajte na to, aby preprava zmrazených potravín z obchodu do mrazničky trvala čo najkratšie.
- Dvere mrazničky často neotvárajte a otvorené ich nechávajte len na absolútne nevyhnutný čas.
- Po rozmrazení dochádza k rýchlemu kazeniu potravín, pričom ich nemožno opätovne zmrazovať.
- Neprekračujte obdobie skladovania stanovené výrobcom potraviny.

Rady na chladenie čerstvých potravín

Na zaistenie najlepšieho výkonu:

- V mrazničke neuchovávajte teplé potraviny alebo prchavé kvapaliny.
- Potraviny zakryte alebo zabaľte, najmä ak majú silnú chuť.

Rady na chladenie

Užitočné tipy:

- Mäso (všetky druhy); zabaľte do polyetylénových vreciek a umiestnite na sklené police nad zásuvku na zeleninu.
- Z bezpečnostných dôvodov takto uchovávajte len jeden alebo najviac dva dni.
- Uvarené potraviny, studené jedlá a pod. musia byť zakryté a umiestnené na niektorú z políc.
- Ovocie a zelenina: musia sa dôkladne očistiť a umiestniť do špeciálnych zásuviek na tento účel.
- maslo a syr: musia sa umiestniť do osobitných nepriedušných nádob alebo zabaľiť do alobalu či polyetylénových vreciek, aby čo najviac zamedžilo vzduchu.
- Flaša s mliekom: musí byť uzáver a musí sa uchovávať na regáloch na dverách.
- Banány, zemiaky, cibule a cesnak, ak nie sú zabalené, sa v chladničke nesmú skladovať.

Čistenie

Z hygienických dôvodov sa vnútro spotrebiča vrátane vnútorného príslušenstva musia pravidelne čistiť.



Pozor! Spotrebič nesmie byť počas čistenia zapojený do elektrickej siete, pretože hrozí riziko zásahu elektrickým prúdom! Pred čistením spotrebič vypnite a vyťahnite zástrčku zo zásuvky. Prípadne vypnite alebo vyťahnite istič či poistku. Spotrebič nikdy nečistite pomocou parného čističa. Vlhkosť sa môže nahromadiť v elektrických komponentoch, hrozí zásah elektrickým prúdom! Teplé výpary môžu poškodiť plastové súčasti. Pred opätovným zapnutím je spotrebič potrebné vysušiť.

Dôležité! Éterické oleje a organické rozpúšťadlá môžu napadnúť plastové časti, napr. šťava z citróna alebo šťava z pomarančovej kôry, kyselina maslová, čistiaci prípravok s obsahom kyseliny octovej.

- Týmto látkam nedovoľte prísť do kontaktu so súčastami spotrebiča.
- Nepoužívajte abrazívne čističe.
- Vyberte potraviny z mrazničky. Dobré prikryté ich uložte na chladné miesto.
- Spotrebič vypnite a vyťahnite zástrčku zo zásuvky. Prípadne vypnite alebo vyťahnite istič či poistku.
- Spotrebič a vnútorné príslušenstvo očistite handričkou a vlažnou vodou. Po skončení čistenia povrch vytrite čistou vodou a následne ich vysušte.
- Po vysušení spotrebiča ho môžete znova zapojiť.

Riešenie problémov



Pozor! Pred riešením problémov odpojte napájanie. Riešenie problému, ktoré nie je uvedené v tomto návode, smie vykonávať iba kvalifikovaný elektrikár alebo kompetentná osoba.

Dôležité! Počas bežného používania sa objavia rôzne zvuky (kompresor, obeh chladiava).

Ak sa porucha objaví znova, obráťte sa na servisné stredisko.

Tieto údaje sú potrebné na poskytnutie rýchlej a správnej pomoci. Podľa výkonnostného štítku sem zapíšte potrebné údaje.

| Problém | Možná příčina | Riešenie |
|--|--|---|
| Spotřebič nefunguje | Zástrčka nie je zapojená alebo sa uvoľnila. | Zasuňte zástrčku do zásuvky. |
| | Poistka sa vypálila alebo je chybná. | Skontrolujte poistku a v prípade potreby ju vymeňte. |
| Spotřebič mrazí alebo chladí príliš silno. | Zásuvka je poškodená. | Poruchy sieťových zapojení musí opravovať elektrikár. |
| | Teplota je nastavená na príliš chladnú alebo spotřebič je v režime SUPER. | Regulátor teploty otočte na teplejšie nastavenie dočasne. |
| Potraviny nie sú dostatočne zmrazené. | Je nastavená nevhodná teplota. | Pozrite si pôvodnú sekciu Nastavenie teploty. |
| | Dvere spotřebiča zostali dlhšie otvorené. | Dvere otvárajte len na nevyhnutný čas. |
| | V priebehu 24 hodín ste do spotřebiča umiestnili priveľké množstvo teplých potravín. | Dočasne otočte regulátor teploty na chladnejšie nastavenie. |
| | Spotřebič sa nachádza v blízkosti zdroja tepla. | Prečítajte si kapitolu o mieste inštalácie. |
| Silná námraza na tesnení dverí. | Tesnenie dverí netesní. | Opatrne ohrejte unikajúce časti tesnenia dverí fénom na vlasy (na chladnom nastavení). Zároveň tesnenie dverí rukou vytvarujte tak, aby dobre dosadalo. |
| Neobvyklé zvuky. | Spotřebič nie je vyrovnaný. | Zmeňte nastavenie nožičiek. |
| | Spotřebič sa dotýka steny alebo iných predmetov. | Mierne spotřebič posuňte. |

| Problém | Možná příčina | Riešenie |
|-------------------------|--|---|
| | Niektorá súčast', napr. rúra na zadnej časti spotřebiča sa dotýka inej časti spotřebiča alebo steny. | Ak je to potrebné, opatrne ohnite súčast' tak, aby sa nedotýkali. |
| Bočné panely sú horúce. | Je to normálne. Výmenník tepla sa nachádza v bočných paneloch. | V prípade potreby použite na dotyk bočných panelov rukavice. |

Ak sa porucha objaví znova, obráťte sa na servisné stredisko.

Tieto údaje sú potrebné na poskytnutie rýchlej a správnej pomoci. Podľa výkonnostného štítku sem zapíšte potrebné údaje.

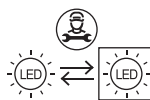

Svetelný zdroj (iba LED)
vymeniteľný profesionálom

Tento výrobok obsahuje svetelný zdroj triedy energetickej účinnosti G.

JAMSTVO

Minimálne jamstvo velja: 2 leti za države EU, 3 leta za Turčijo, 1 leto za Združeno kraljestvo, 1 leto za Rusijo, 3 leta za Švedsko, 2 leti za Srbijo, 5 let za Norveško, 1 leto za Maroko in 6 mesecev za Alžirijo; za Tunizijo pravna garancija ni potrebna.

RAZPOLOŽLJIVOST REZERVNIH DELOV

Termostate, temperaturna tipala, plošče tiskanega vezja in svetlobne vire za obdobje najmanj sedem let po tem, ko je bila dana na trg zadnja enota modela; kljube in tečaje vrat, pladnje in košare za najmanj sedem let po tem, ko je bila dana na trg zadnja enota modela, tesnila vrat pa za najmanj deset let po tem;

Za nadaljnje informacije o izdelku glejte <https://eprel.ec.europa.eu/> ali skenirajte QR na energijski nalepki, priloženi napravi

Če želite stopiti v stik s tehnično pomočjo, obiščite našo spletno stran: <https://corporate.haier-europe.com/en/>. V razdelku »spletno mesto« izberite blagovno znamko izdelka in državo. Preusmerjeni boste na določeno spletno mesto, kjer boste našli telefonsko številko in obrazec za stik s tehnično pomočjo.

NAJCHLADNEJŠIA ZÓNA CHLADNIČKY

Tento nižšie uvedený symbol označuje umiestnenie najchladnejšej zóny vo vašej chladničke. Táto zóna je ohraničená v blízkosti ventilátora a v hornej časti symbolom alebo policou umiestnenou v rovnakej výške.



Aby ste udržali teplotu v tejto zóne, dávajte pozor, aby ste túto mriežku nepohli. **INŠTALÁCIA TEPLOMERU** Aby vám pomohol správne nastaviť vašu chladničku, má indikátor teploty, ktorý vám to umožní sledovanie priemernej teploty v najchladnejšej oblasti. **UPOZORNENIE:** Tento zoznam je len navrhnuté na použitie s chladničkou. Dávajte pozor, aby ste ho nepoužívali v inej chladničke (naozaj, najchladnejšia zóna nie je rovnaká) alebo na iné použitie.

Regulácia teploty v najchladnejšej zóne

Po dokončení inštalácie merača teploty je to možné.

Môžete pravidelne kontrolovať, či je teplota najchladnejšej zóny správna.

V prípade potreby zodpovedajúcim spôsobom nastavte termostat. Vnútrnú teplotu chladničky ovplyvňuje niekoľko faktorov ako: B. teplota okolia v miestnosti, množstvo uložených potravín a frekvencia otvárania dverí. Pri nastavovaní teploty zvažte tieto faktory.

Potraviny skladujte správne v chladničke a najmä v najchladnejšom priestore.

Uistite sa, že sa na displeji teploty zobrazuje „OK“.

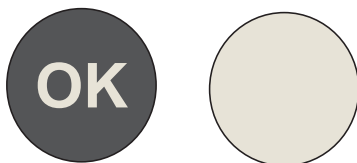

Ak sa „OK“ nezobrazí, teplota zóny je príliš vysoká. Nastavte termostat do vyššej polohy. Pred resetovaním termostatu počkajte aspoň 12 hodín. Po vložení čerstvých potravín do spotrebiča alebo po opätovnom otvorení dvierok (alebo po dlhšom čase) je normálne, že sa na displeji teploty nezobrazí indikátor „OK“.

شكراً لك على شرائك هذا المنتج.
قبل استخدام الثلاجة، يرجى قراءة دليل التعليمات هذا بعناية من أجل الحصول على أعلى أداء منها. قم بتخزين جميع الوثائق للاستخدام اللاحق أو للملاك الآخرين. هذا المنتج مخصص فقط للاستخدام المنزلي أو التطبيقات المشابهة مثل:

1. منطقة المطبخ للموظفين في المحلات والمكاتب وبيئات العمل الأخرى
2. في المزارع ومن قبل عملاء الفنادق والموتيلات والبيئات الأخرى ذات الطابع السكني
3. في أماكن توفير السرير والإفطار (B & B)
4. لخدمات متعهدي الطعام والتطبيقات المماثلة، وليس لخدمات البيع بالتجزئة.

يجب استخدام هذا الجهاز لأغراض تخزين الطعام فقط، ويعتبر أي استخدام آخر خطير، ولن تكون الشركة المصنعة مسؤولة عن أي سهو. أيضاً، يوصى بملاحظة شروط الضمان.

معلومات السلامة

يحتوي هذا الدليل على العديد من معلومات السلامة الهامة. من فضلك، نقترح عليك الاحتفاظ بهذه التعليمات في مكان آمن لسهولة الرجوع إليها وللحصول على تجربة جيدة مع الجهاز. تحتوي الثلاجة على غاز تبريد (R600a):
أيروبوتان) وغاز عازل (سيكلوبنتان)، مع توافق عالٍ مع البيئة، ومع ذلك، فهما قابلان للاشتعال.



احذر؛ خطر نشوب حريق في حالة تلف دورة مادة التبريد:

- تفادَ ألسنة اللهب المكشوفة ومصادر الاشتعال. قم بتهوية الغرفة التي يوجد بها الجهاز جيداً

| | |
|------------------------------------|-----|
| معلومات السلامة..... | 192 |
| العناية والتنظيف..... | 198 |
| التخلص من الأجهزة القديمة..... | 199 |
| المطابقة..... | 199 |
| توفير الطاقة..... | 199 |
| نظرة عامة..... | 200 |
| تفكيك الأبواب..... | 201 |
| متطلبات المساحة..... | 202 |
| ضبط تسوية الثلاجة..... | 202 |
| اختيار الموضع..... | 202 |
| التوصيلات الكهربائية..... | 203 |
| الاستخدام اليومي..... | 203 |
| استخدام لوحة التحكم..... | 203 |
| استخدام موزع الماء " (إن وجد)..... | 203 |
| إنذار فتح الباب..... | 204 |
| قتل أمان الأطفال..... | 204 |
| الاستعمال للمرة الأولى..... | 205 |
| تجميد الطعام الطازج..... | 205 |
| الدوبان..... | 205 |
| مكعبات الثلج..... | 206 |
| الملحقات..... | 206 |
| تلمبحات ونصائح مفيدة..... | 206 |
| التنظيف..... | 206 |
| استكشاف الأعطال وإصلاحها..... | 207 |

تحذير!

- لا تقم بتركيب الجهاز في أماكن رطبة أو زيتية أو متربة، ولا تعرضه لأشعة الشمس المباشرة والماء.
- لا تقم بتركيب الجهاز بالقرب من السخانات أو المواد القابلة للاشتعال.
- إذا كان هناك انقطاع للطاقة، فلا تفتح الغطاء. لا يجب أن يتأثر الطعام المجمد إذا استمر العطل لمدة تقل عن 20 ساعة. إذا دام العطل مدة أطول، فيجب فحص الطعام، وتناوله على الفور أو طهيه ثم إعادة تجميده.
- إذا وجدت صعوبة في فتح غطاء المبرد الصندوقي بعد إغلاقه، فلا تقلق. يرجع هذا إلى فرق الضغط الذي سيتم معادلته، وسيُسمح بفتح الغطاء بشكل طبيعي بعد بضع دقائق.
- لا توصل الجهاز بإمداد الكهرباء حتى تتم إزالة جميع واقيات التعبئة والنقل.
- اتركه لمدة 4 ساعات على الأقل قبل التشغيل للسماح لزيت الضاغط بالاستقرار إذا تم نقله أفقيًا.
- يجب توخي الحذر أثناء تنظيف/حمل الجهاز لتجنب لمس الأسلاك المعدنية للمُكثف في الجزء الخلفي من الجهاز، بحيث قد تصيب أصابعك ويديك أو تتلف منتجك.
- هذا الجهاز غير مصمم للتواصل فوق أي جهاز آخر. لا تحاول الجلوس أو الوقوف فوق جهازك لأنه غير مصمم لمثل هذا الاستخدام. يمكن أن تصيب نفسك أو تُضربَ بالجهاز.
- تأكد من أن كابل التيار الكهربائي غير عالق تحت الجهاز أثناء وبعد حمل/تحريك الجهاز، لتجنب قطع كابل التيار الكهربائي الرئيسي أو إتلافه.
- عند وضع جهازك، احرص على عدم إتلاف الأرضيات والأنابيب وأغطية الجدران وما إلى ذلك.
- لا تقم بتحريك الجهاز بسحبه من الغطاء أو المقبض. لا تسمح للأطفال بالعبث بالجهاز أو اللعب في عناصر التحكم. ترفض شركتنا تحمل أي مسؤولية في حالة عدم اتباع التعليمات.

- يجب استخدام هذا المجمد لغرض المقصود فقط (مثل تخزين وتجميد المواد الغذائية الصالحة للأكل).
- لا تخزن الأدوية أو مواد الأبحاث في مبردات النبيذ.
- عندما يتم تخزين المواد التي تتطلب رقابة صارمة على درجات حرارة التخزين، فمن الممكن أن تتدهور أو قد يحدث رد فعل غير منضبط، والذي يمكن أن يسبب مخاطر.
- قبل إجراء أي عملية، افصل كابل الطاقة من مقبس الطاقة.
- عند التسليم، تحقق للتأكد من أن المنتج غير تالف وأن جميع الأجزاء والملحقات في حالة ممتازة.
- إذا لوحظ تسرب في نظام التبريد، فلا تلمس منفذ الحائط ولا تستخدم اللهب المكشوف.
- افتح النافذة واترك الهواء يدخل إلى الغرفة. اتصل بعد ذلك بمركز الخدمة لطلب الإصلاح.
- لا تستخدم أسلاك الإطالة أو مهايئات التيار.
- لا تسحب أو تطو كابل الطاقة بشكل مفرط أو تلمس القابس بأيدي مبللة.
- لا تتلف القابس و/أو كابل الطاقة؛ فقد يتسبب ذلك في حدوث صدمات كهربائية أو حرائق.
- في حالة تلف كابل الإمداد، فيجب استبداله من قبل الشركة المصنعة أو وكيل الصيانة التابع لها أو غيرهم من الأشخاص المؤهلين، من أجل تفادي التعرض للخطر.
- لا تضع أو تخزن مواد قابلة للاشتعال ومتطايرة للغاية مثل الإيثر، والبنزين، وغاز البترول المسال، وغاز البروبان، وعلب رش الأيروسول، والمواد اللاصقة، والكحول النقي، وما إلى ذلك، حيث قد تتسبب هذه المواد في حدوث انفجار.
- لا تستخدم البخاخات القابلة للاشتعال أو تخزينها، مثل بخاخ الطلاء، بالقرب من مبردات النبيذ. قد يؤدي ذلك إلى حدوث انفجار أو اندلاع حريق.
- لا تضع أشياء و/أو حاويات مملوءة بالماء على الجزء

العلوي من الجهاز.

- لا نوصي باستخدام وصلات التمديد والموائمات متعددة الاتجاهات.
- لا تتخلص من الجهاز برميهِ في النار. احرص على عدم إلحاق الضرر بدورة/أنابيب تبريد الجهاز أثناء النقل والاستخدام.
- في حالة حدوث ضرر، لا تعرض الجهاز للنار ومصادر الاشتعال المحتملة، وقم بتهوية الغرفة التي يوجد بها الجهاز على الفور.
- نظام التبريد الموجود خلف مبردات النبيذ وداخلها يحتوي على مادة التبريد. لذلك، تجنب إتلاف القنوات.
- لا تستخدم الأجهزة الكهربائية داخل حجيرات الطعام
- ما لم تكن من النوع الموصى به من قبل الشركة المصنعة.
- لا تقم بإتلاف دائرة التبريد الكهربائية.
- لا تستخدم أجهزة ميكانيكية أو وسائل أخرى لتسريع عملية إذابة الصقيع بخلاف تلك الموصى بها من جانب الشركة المصنعة.
- لا تستخدم الأجهزة الكهربائية داخل حجيرات تخزين الطعام إلا إذا كانت من النوع الذي تنصح به الشركة المصنعة.
- لا تلمس عناصر التبريد الداخلية، خاصة بالأيدي المبللة، لتجنب التشققات أو الإصابات.
- حافظ على عدم انسداد فتحات التهوية في غطاء الجهاز أو البنية المضمنة.
- لا تستخدم أشياء مديبة أو حادة مثل السكاكين أو الأشواك لإذابة الصقيع.
- لا تستخدم أبدًا مجففات الشعر أو السخانات الكهربائية الأخرى لإذابة الصقيع.
- لا تكشط بسكين أو أداة حادة لإذابة الصقيع أو الثلج الذي قد يتكون. بسبب هذا، يمكن أن تتلف دورة مادة التبريد، وقد يؤدي انسكابها إلى نشوب حريق أو الإضرار بعينيك.
- لا تستخدم الأجهزة الميكانيكية أو المعدات الأخرى لتسريع عملية إذابة الصقيع.

- تجنب تماماً استخدام اللهب المكشوف أو المعدات الكهربائية، مثل السخانات والمنظفات البخارية والشموع والمصابيح الزيتية وما شابه ذلك من أجل تسريع مرحلة إذابة الصقيع.
- لا تستخدم الماء لغسل موضع الضاغط أبداً، امسحه بقطعة قماش جافة تماماً بعد التنظيف لمنع الصدأ.
- يوصى بالحفاظ على نظافة القابس، فقد تتسبب أي بقايا غبار زائدة على القابس في نشوب حريق.
- تم تصميم المنتج وبناءه للاستخدام المنزلي فقط.
- سيتم إلغاء الضمان إذا تم تركيب المنتج أو استخدامه في مبان تجارية أو سكنية غير منزلية.
- يجب تركيب المنتج ووضعه وتشغيله بشكل صحيح وفقاً للتعليمات الواردة في كتيب تعليمات المستخدم المرفق.
- يسري الضمان على المنتجات الجديدة فقط، ولا يمكن نقله إذا تمت إعادة بيع المنتج.
- تخلي شركتنا مسؤوليتها عن أي أضرار عرضية أو تابعة.
- لا يقلل الضمان بأي شكل من الأشكال من حقوق القانونية أو التشريعية.
- لا تقم بإجراء إصلاحات على مبردات النبيذ هذه. يجب إجراء جميع التدخلات من قبل موظف مؤهل.
- إذا كنت تتخلص من منتج قديم بفقل أو مزلاج مثبت على الباب، فتأكد من تركه في حالة آمنة لمنع انحشار الأطفال.
- يمكن استخدام هذا الجهاز من قبل الأطفال البالغ عمرهم 8 سنوات أو أكثر والأشخاص الذين يعانون نقصاً في القدرات البدنية أو الحسية أو العقلية، أو الأشخاص الذين لديهم نقص في الخبرة أو المعرفة إذا خضعوا للإشراف المناسب أو إذا قُدمت لهم التعليمات بشأن كيفية استخدام الجهاز بطريقة آمنة وفهموا المخاطر التي ينطوي عليها استخدامه.
- يجب ألا يلعب الأطفال بالجهاز. لا يجب أن يقوم الأطفال بأعمال

التنظيف وصيانة المستخدم دون إشراف.

- الأقفال: إذا كانت ثلاجتك/مجمدك مزود بقفل لمنع احتجاز الأطفال في الداخل، فأبق المفتاح بعيداً عن متناول الأطفال وليس بالقرب من الجهاز. إذا كنت تتخلص من ثلاجة/مجمد قديم، فقم بكسر أي أقفال أو مزلاجات قديمة كضمان للأمان.
- يُسمح للأطفال الذين تتراوح أعمارهم بين 3 إلى 8 سنوات بالتحميل من هذا الجهاز والأخذ منه.

تحذير! عند وضع الجهاز، تأكد أن كابل الإمداد غير عالق أو تالف.

تحذير! لا تضع مقابس محمولة أو مصادر محمولة للتيار فوق مؤخرة الجهاز.

لتجنب تلوث الطعام، يرجى مراعاة التعليمات التالية

- يمكن أن يتسبب فتح الباب لفترات طويلة في زيادة درجة الحرارة في حجيرات الجهاز بشكل كبير.
- قم بتنظيف الأسطح التي قد

تتلامس مع الطعام وأنظمة التصريف التي يمكن الوصول إليها تنظيفاً منتظماً.

- نظف خزانات المياه إذا لم يتم استخدامها لمدة 48 ساعة؛ اشطف نظام المياه المتصل بالإمداد إذا لم يتم سحب المياه لمدة 5 أيام.
- قم بتخزين اللحوم النيئة والأسماك في حاويات مناسبة في الثلاجة، بحيث لا تتلامس مع غيرها من المواد الغذائية أو تسقط عليها قطرات من الأطعمة الأخرى.

- حجيرات الطعام المجمد ذات النجمتين (في حالة وجودها في الجهاز) مناسبة لتخزين الأطعمة المجمدة مسبقاً، أو تخزين الآيس كريم ومكعبات الثلج أو صنعها.

- الحجيرات ذات النجمة والنجمتين والثلاث نجمات (في حالة وجودها في الجهاز) ليست مناسبة لتجميد الطعام الطازج.

- في حالة ترك الجهاز فارغاً لفترات طويلة، قم بإيقاف تشغيل الجهاز وإدابة الصقيع منه

وتنظيفه وتجفيفه، واترك الباب مفتوحاً لمنع نمو الطحالب داخل الجهاز.

تحذير! أثناء استخدام الجهاز وصيانته والتخلص منه، يرجى الانتباه إلى الرمز على الجانب

الأيسر، الموجود على الجزء الخلفي من الجهاز (اللوحة الخلفية أو الضاغط).

إنه رمز التحذير من الحريق. هناك مواد قابلة للاشتعال في أنابيب مادة التبريد والضاغط.

يرجى الابتعاد عن مصدر الحريق أثناء استخدام الجهاز وخدمته والتخلص منه.

"للأجهزة القائمة بذاتها: جهاز التبريد هذا غير مخصص للاستخدام كجهاز مدمج"

العناية والتنظيف

- أوقف تشغيل الجهاز وافصل قابس التيار الرئيسي عن مقبس التيار الرئيسي قبل الصيانة.
- لا تقم بتنظيف الجهاز باستخدام أشياء معدنية.
- لا تستخدم أشياء حادة لإزالة الثلج من الجهاز. وإنما استخدم كاشطة بلاستيكية."
- افحص بانتظام تصريف المياه الذائبة من الثلوج في الثلجة. إذا لزم الأمر، فتنظف المصرف. في حالة انسداد المصرف، فسوف تتجمع المياه أسفل الجهاز."

التركيب

مهم! لإجراء التوصيل الكهربائي، اتبع الإرشادات الموضحة في الفقرات المحددة بعناية.

- أخرج الجهاز من العبوة وتحقق من خلوه من التلف. لا تقم بتوصيل الجهاز بمصدر التيار الكهربائي في حالة تلفه. أبلغ مكان الشراء بأوجه التلف المحتملة على الفور. وفي هذه الحالة احتفظ بالعبوة.
- يوصى بالانتظار لمدة أربع ساعات على الأقل قبل توصيل الجهاز للسماح بإعادة تدفق الزيت في الضاغط.
- يجب توفر التهوية المناسبة حول الجهاز، حيث إن الافتقار إليها يؤدي إلى سخونة الزائدة. لتحقيق التهوية الكافية، اتبع الإرشادات المتعلقة بالتركيب.
- يجب وضع مُباعدات المنتج تجاه الحائط حيثما أمكن ذلك لتجنب ملامسة أو مسك الأجزاء الدافئة (الضاغط والمكثف) مما يحول دون الإصابة المحتملة بالحروق.
- لا يجب وضع الجهاز بالقرب من أجهزة التبريد أو المواقد.
- تأكد من إمكانية الوصول إلى قابس التيار الرئيسي بعد تركيب الجهاز.
- (1) في حالة وجود مقصورة تخزين طعام في المجمد.
- (2) إذا كانت هناك مقصورة تخزين طعام طازج.

الخدمة

- يجب أن يتولى فني كهربائي أو شخص مؤهل أية أعمال كهربائية مطلوبة لصيانة الجهاز.
- يجب أن يتولى مركز صيانة معتمد صيانة هذا الجهاز، ويجب فقط استخدام قطع الغيار الأصلية.

توفير الطاقة

- لا تضع الطعام الساخن في الجهاز؛
- لا تُعبئ الطعام بالقرب من بعضه البعض لأن هذا يمنع الهواء من الدوران؛
- تأكد من أن الطعام لا يلمس الجزء الخلفي من مقصورة التخزين (المقصورات)؛
- إذا انقطع الكهرياء، لا تفتح الباب (الأبواب)؛
- لا تفتح الباب (الأبواب) بشكل متكرر؛

- لا تقي الباب (الأبواب) مفتوحة لفترة طويلة جداً؛
- لا تضبط منظم الحرارة على درجات حرارة باردة للغاية؛
- يمكن إزالة بعض الملحقات، مثل الأدرج، للحصول على حجم تخزين أكبر واستهلاك طاقة أقل.

حماية البيئة

لا يحتوي هذا الجهاز على غازات من شأنها الإضرار بطبقة الأوزون سواء في دائرة التبريد أو المواد العازلة. لا يجب التخلص من الجهاز مع النفايات والمهملات المنزلية. تحتوي رغوطة العزل على غازات قابلة للاشتعال؛ ويجب التخلص من الجهاز وفقاً للتعليمات المعمول بها والتي يجب الحصول عليها من الهيئات المحلية. تفادى إتلاف وحدة التبريد، وخاصة المبادل الحراري. المواد المستخدمة في صنع هذا الجهاز والمميزة برمز A قابلة لإعادة التدوير.

يشير الرمز K الموجود على المنتج أو على غلافه إلى عدم إمكانية التخلص من هذا المنتج كنفاية منزلية. بل يجب تسليمه إلى مكان التجميع المناسب المختص بإعادة تدوير الأجهزة الكهربائية والإلكترونية. من خلال التأكد من أن هذا المنتج يتم التخلص منه بصورة صحيحة، فأنت تساعد في الحد من حدوث العواقب السلبية المحتملة الموثرة على البيئة وصحة الإنسان، والتي يمكن أن تنتج بسبب التعامل مع نفايات هذا المنتج بطريقة غير مناسبة. للحصول على مزيد من المعلومات حول إعادة تدوير هذا المنتج، يرجى الاتصال بمجلس المدينة المحلي أو خدمة التخلص من النفايات المنزلية أو المتجر الذي قمت بشراء هذا المنتج منه.

مواد التغليف

المواد تحمل رمزاً لقابلية إعادة التدوير. ويجب التخلص من مواد التغليف في حاويات تجميع مناسبة لإعادة تدويرها.

التخلص من الأجهزة القديمة



تم اعتماد هذا الجهاز وفقاً للتوجيه الأوروبي رقم EU/19/2012 بشأن النفايات الكهربائية والأجهزة الإلكترونية (WEEE). تحتوي النفايات الكهربائية والأجهزة الإلكترونية (WEEE) على كل من المواد الملوثة (التي يمكن أن تسبب عواقب سلبية على البيئة) والمكونات الأساسية (التي يمكن إعادة استخدامها). من المهم إخضاع النفايات الكهربائية والأجهزة الإلكترونية (WEEE) إلى معالجات محددة، من أجل إزالة جميع الملوثات والتخلص منها بشكل صحيح، واسترجاع وإعادة تدوير جميع المواد.

يمكن للأفراد أن يلبعوا دوراً هاماً في ضمان عدم تحول النفايات الكهربائية والأجهزة الإلكترونية (WEEE) إلى مشكلة بيئية؛ ولذلك من الضروري اتباع بعض القواعد الأساسية:

- لا يجب التخلص من النفايات الكهربائية والأجهزة الإلكترونية (WEEE) كنفاية منزلية؛
- يجب تسليم النفايات الكهربائية والأجهزة الإلكترونية (WEEE) إلى نقاط التجميع ذات الصلة التي تديرها البلدية أو الشركات المسجلة. في العديد من البلدان، بالنسبة إلى النفايات الكهربائية والأجهزة الإلكترونية (WEEE) الكبيرة، يمكن أن تكون خدمة الجمع من المنزل موجودة. في العديد من البلدان، وعند شراء جهاز جديد، يمكن إعادة الجهاز القديم إلى بائع التجزئة الذي عليه أن يجمعه مجاناً على أساس استبدال جهاز بجهاز، طالما أن الجهاز من النوع المعادل، وله نفس وظائف الجهاز المورد.

المطابقة

من خلال وضع العلامة CE على هذا المنتج، فإننا نؤكد الامتثال لجميع متطلبات السلامة والصحة والبيئة الأوروبية الواردة في التشريعات ذات الصلة بهذا المنتج.

توفير الطاقة

نقترح ما يلي لتحسين ترشيد الطاقة:

تركيب الجهاز بعيداً عن مصادر الحرارة وجعله غير معرضاً لأشعة الشمس المباشرة وفي غرفة جيدة التهوية.

عدم وضع الطعام الساخن في الثلاجة لتجنب زيادة درجة الحرارة الداخلية وبالتالي التسبب في استمرار عمل الضاغط.

عدم تكديس الأطعمة لضمان الدوران السليم للهواء.

قم بإذابة الصقيع في الجهاز إذا كان هناك ثلج موجود، وذلك لتسهيل نقل البرودة.

يُفضل إبقاء باب الثلاجة مغلقاً في حالة عدم وجود طاقة كهربائية.

افتح أبواب الجهاز أو حافظ عليها مفتوحة بأقل قدر ممكن. تجنب ضبط الإعدادات على درجات الحرارة الباردة للغاية.

قم بإزالة الغبار الموجود على الجزء الخلفي من الجهاز

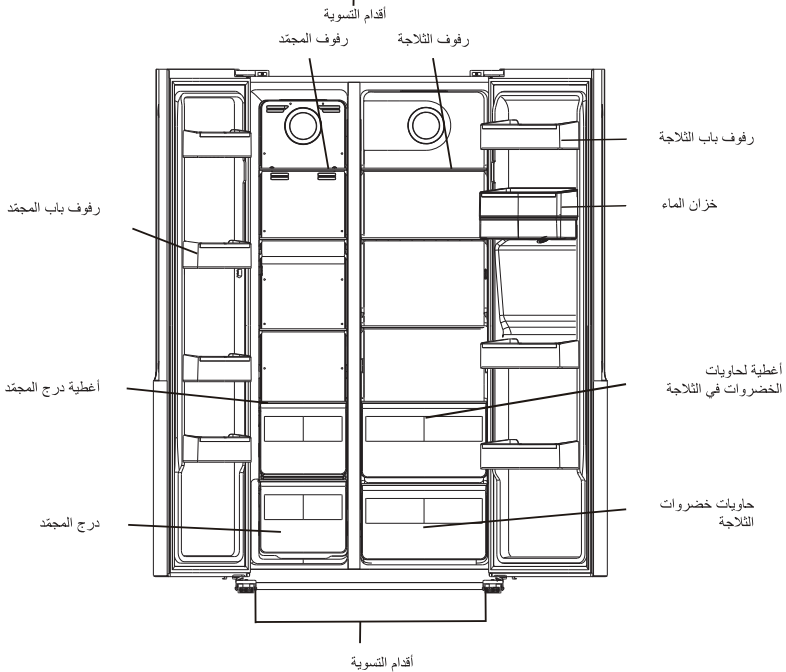
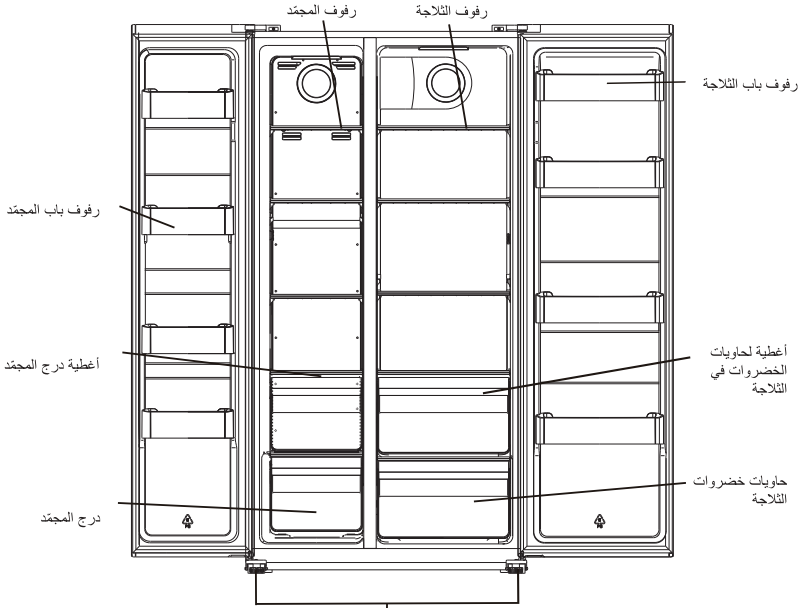

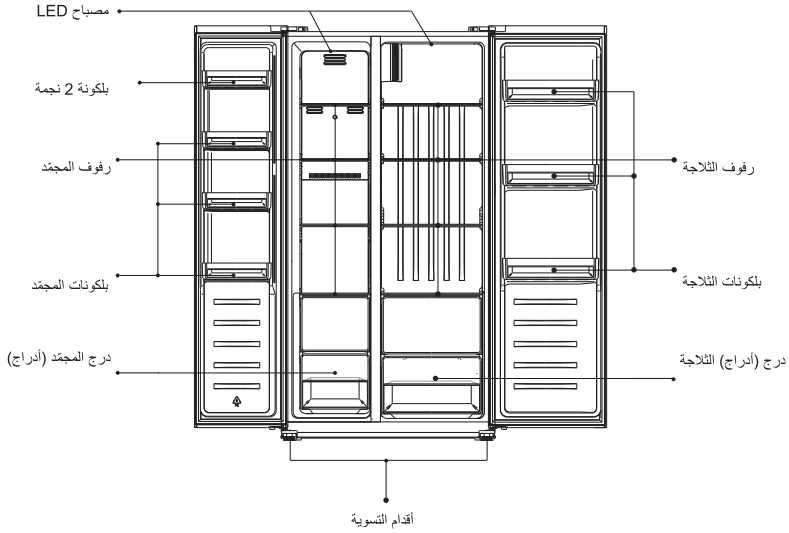

يتطلب التكوين الأكثر توفيرًا للطاقة أن يتم وضع الأدرج وصندوق الطعام والرفوف في المنتج، يرجى الرجوع إلى الصور أعلاه.

ملاحظة: الصورة أعلاه مرجعية فقط قد يكون الجهاز الحقيقي مختلفًا.

2. افصل الضفيرة.

تفكيك الأبواب

الأداة المطلوبة: مفك البراغي من نوع فيليبس، بشفرة مسطحة مفك البراغي.

- تأكد من أن الوحدة مفصولة عن الطاقة وأنها فارغة.
- من الضروري إمالة الوحدة إلى الخلف لإزالة الباب. يجب أن تضع الوحدة على شيء صلب لكي لا تنزلق أثناء عملية تفكيك الباب.
- يجب الاحتفاظ بجميع الأجزاء التي تتم إزالتها من أجل إعادة تركيب الباب.
- لا تضع الوحدة بشكل مسطح لأن ذلك قد يلحق الضرر بنظام مادة التبريد.
- من الأفضل أن يقوم شخصان بمناولة الوحدة أثناء التجميع.

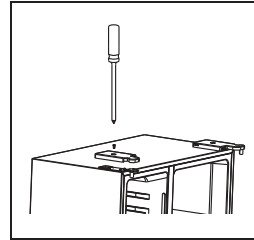

1. قم بفك غطاء المفصل بواسطة مفك فيليبس.

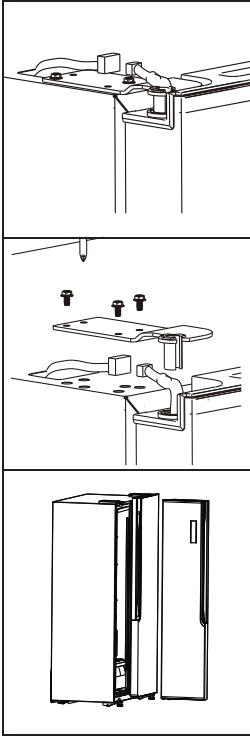

- قم بحل المفصلة العلوية.

- ارفع الباب، وضعه على وسادة ناعمة. ثم قم بإزالة الباب الآخر بنفس العملية.

ضبط تسوية التلاجة

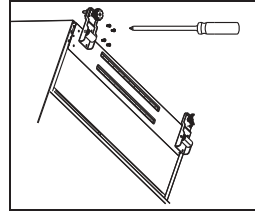
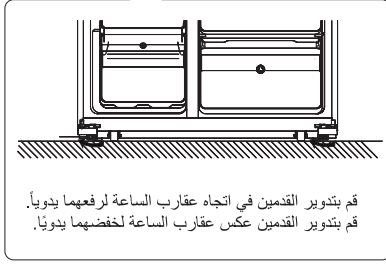

- قم بجل المفصلات السفلية.

بعد وضع الجهاز! قم بتثبيت الأبواب بعملية عكسية.

متطلبات المساحة

- حدد موقعًا دون التعرض المباشر لأشعة الشمس؛
- حدد موقعًا به مساحة كافية لفتح أبواب التلاجة بسهولة؛
- حدد موقعًا بأرضية مستوية (أو مستوية تقريبًا)؛
- اسمح بمساحة كافية لتثبيت التلاجة على سطح مستوي؛
- قم بتوفير خلوص إلى اليمين واليسار والخلف والأعلى عند التركيب. سيساعد هذا على تقليل استهلاك الطاقة والحفاظ على انخفاض فواتير الطاقة.

اختيار الموضع

- قم بتركيب هذا الجهاز في مكان تتماثل فيه درجة الحرارة المحيطة مع الفئة المناخية المشار إليها على لوحة قياس الجهاز:
- درجة الحرارة الممتدة (SN): "جهاز التبريد هذا مخصص للاستخدام في درجات حرارة محيطية تتراوح من 10 درجات مئوية إلى 32 درجة مئوية"؛
 - المعتدلة (N): "جهاز التبريد هذا مخصص للاستخدام في درجات حرارة محيطية تتراوح من 16 درجة مئوية إلى 32 درجة مئوية"؛
 - شبه الاستوائية (ST): "جهاز التبريد هذا مخصص للاستخدام في درجات حرارة محيطية تتراوح من 16 درجة مئوية إلى 38 درجة مئوية"؛
 - الاستوائية (T): "جهاز التبريد هذا مخصص للاستخدام في درجات حرارة محيطية تتراوح من 16 درجة مئوية إلى 43 درجة مئوية"؛

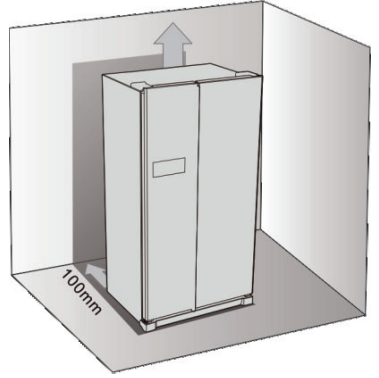

الموقع

يجب تركيب الجهاز بعيدًا عن مصادر الحرارة مثل المشعات والمرجل وأشعة الشمس المباشرة وما إلى ذلك. وتأكد من إمكانية دوران الهواء بحرية حول الجزء الخلفي من الخزانة. لضمان أفضل أداء في حالة وضع الجهاز أسفل وحدة معلقة على الحائط، فإن أدنى مسافة بين قمة الخزانة ووحدة الحائط يجب أن تكون 100 مم على الأقل. ولكن الأفضل ألا يوضع الجهاز أسفل الوحدات المعلقة بالحائط. تتم ضبط التسوية الدقيقة بواسطة قدم قابلة للتعديل واحدة أو أكثر في قاعدة الخزانة، ويجب أن تكون وحدة الحائط 100 مم على الأقل. ومع ذلك، من الناحية المثالية، لا ينبغي وضع الجهاز أسفل وحدات الحائط المتدلية. يتم ضمان الاستواء الدقيق من خلال واحدة أو أكثر من القوائم القابلة للضبط الموجودة في قاعدة الخزانة.

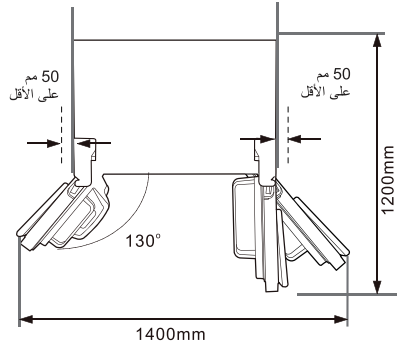



تحذير! يجب أن يكون من الممكن فصل الجهاز من مصدر الطاقة الرئيسي؛ ولذلك يجب أن يكون من السهل الوصول إلى القابس بعد التركيب.

C اضغط لاختيار وضع التشغيل من **SMART "ذكي"**، **ECO "توفير"**، **SUPER COOLING "فائق التبريد"**؛ **SUPERFREEZING "فائق التجميد"** وإعدادات المستخدم (لا يوجد رمز في الشاشة).

D اضغط على الزر **SEC 3**، واستمر لمدة 3 ثوانٍ لفعل الثلاثة الأزرار الأخرى. اضغط واستمر في الضغط لمدة ثانية واحدة لفتح قفل الثلاثة أزرار الأخرى

الشاشة

- 1 الوضع **"SMART الذكي"**، تحدد التلاجة درجة حرارة مقصورتي تخزين تلقائيًا وفقًا لدرجة الحرارة الداخلية ودرجة الحرارة المحيطة.
- 2 وضع **ECO "التوفير"**، تعمل التلاجة في أقل إعداد لاستهلاك الطاقة.
- 3 **SUPERCOOL "التبريد الفائق"** يبرد مقصورة التلاجة إلى أقل درجة حرارة لمدة ساعتين تقريبًا. ثم قم بتعيين درجة الحرارة قبل استعادة الوضع الفائق تلقائيًا.
- 4 **SUPERFREEZ "التجميد الفائق!"** يبرد مقصورة التلاجة إلى أقل درجة حرارة لمدة 6 ساعات تقريبًا. ثم يتم ضبط درجة الحرارة قبل استعادة الوضع الفائق تلقائيًا.
- 5 **LOCK "القفل"**، سوف يضيء الرمز إذا كانت الأزرار مقفلة.
- 6 يعرض إعداد درجة حرارة مقصورة المجمد.
- 7 يعرض إعداد درجة حرارة مقصورة التلاجة.

استخدام موزع الماء " (إن وجد).

قبل استخدام موزع المياه لأول مرة، قم بإزالة وتنظيف خزان المياه الموجود داخل مقصورة التلاجة.
1. ارفع بلقونة الخزان أولاً، ثم اخلع خزان المياه مع الغطاء. افصل الغطاء لغسل وتنظيف الخزان والغطاء.

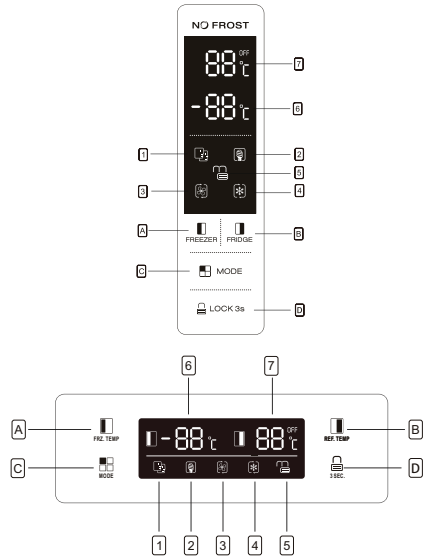
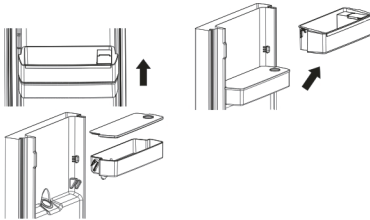

الأزرار

- A اضغط لضبط درجة حرارة مقصورة التخزين الخاصة بالمجمد (الجانب الأيسر) بمقدار 14 درجة مئوية إلى 22 درجة مئوية.
- B اضغط لضبط درجة حرارة مقصورة التلاجة (الجانب الأيمن) من 2 درجة مئوية إلى 8 درجات مئوية و OFF "إيقاف". إذا اخترت OFF "إيقاف"، فسيتم إيقاف تشغيل مقصورة التلاجة

إنذار فتح الباب

إذا ظل باب واحد مفتوحاً لمدة 90 ثانية، فسيتم إطلاق إنذار دوري حتى يتم إغلاق الباب.

| الوضع | ضوء المؤشر | شاشة عرض درجة حرارة الثلاجة | شاشة عرض درجة حرارة الثلاجة |
|----------------|------------|--|-----------------------------|
| Smart "ذكي" | | ستتغير شاشة عرض درجة الحرارة للمجمد والثلاجة بناءً على درجة الحرارة المحيطة (انظر الجدول أدناه). | |
| ECO "توفير" | | -15 درجة مئوية | +8 درجة مئوية |
| التبريد الفائق | | لا تغيير | +2 درجة مئوية |
| تجميد فائق | | -25 درجة مئوية | لا تغيير |

ملحوظات:

وضع ECO "التوفير": حدد هذا الوضع عندما تريد توفير الطاقة.

يسمح لك هذا الوضع بتبريد الأطعمة بسرعة وسيتم تعطيله تلقائياً بعد 50 ساعة من التشغيل.

Super cooling mode "وضع التبريد الفائق":

يسمح لك هذا الوضع بتجميد الأطعمة بسرعة وسيتم تعطيله تلقائياً بعد 50 ساعة من التشغيل.

Super freezing mode "وضع التجميد الفائق":

إنذار فتح الباب

عند ترك أي باب مفتوحاً أو عدم غلقة بالكامل لمدة 90 ثانية تقريباً، سيطلق الجهاز إنذاراً. أغلق باب الثلاجة ثم سيتوقف الإنذار.

إذا لم يكن الباب مغلقاً جيداً، فسيطلق الإنذار كل 35 ثانية حتى يتم إغلاق الأبواب جيداً. إذا كانت الأبواب مفتوحة لمدة 10 دقائق متواصلة دون إغلاق، فسيتم إيقاف تشغيل مصباح LED الداخلي تلقائياً.

فقل أمان الأطفال

تم تصميم هذه الوظيفة لمنع الأطفال من تشغيل الجهاز.

- لتفعيل الوظيفة، اضغط واستمر في الضغط لمدة 3s LOCK 3 ثوانٍ تقريباً. سوف يضيء ضوء مؤشر القفل مما يشير إلى تنشيط وظيفة قفل الأمان.

2. بعد التنظيف قم بإعادة وضع خزان المياه والغطاء وبلكونة الخزان كما هو موضح أدناه.

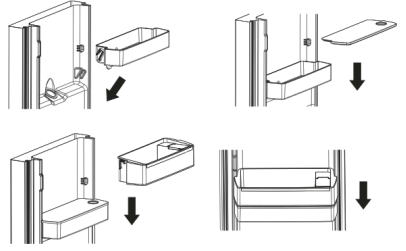

3. نظف منصة الموزع خارج باب الثلاجة.

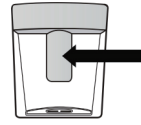

تعبئة الخزان بالماء

1. افتح الغطاء الصغير

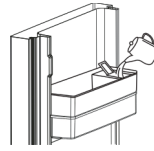

2. املا خزان المياه بالماء الصالح للشرب حتى خط L 3 أي "3 لترات".



3. ضع الغطاء الصغير على الغطاء

التوزيع

لتوزيع الماء، ادفع منصة الموزع برفق، باستخدام زجاج أو حاوية. لإيقاف تدفق المياه، اسحب كأسك بعيداً عن منصة الموزع.

- لإلغاء تنشيط الوظيفة، اضغط واستمر في الضغط لمدة 3s LOCK حوالي f ثانية. سوف يضيء ضوء مؤشر الفتح مما يشير إلى تعطيل وظيفة قفل الأمان.

الاستعمال للمرة الأولى

تنظيف الجزء الداخلي

قبل استخدام الجهاز للمرة الأولى، اغسل الجزء الداخلي وجميع الملحقات الداخلية للجهاز بماء فاتر وبعض الصابون الخفيف لإزالة الرائحة التي عادة ما تصاحب المنتج الجديد، ثم جففه جيدًا. **مهم!** لا تستخدم المنظفات أو المساحيق الكاشطة لأنها تؤدي إلى تلف الطبقة الخارجية.

تجميد الطعام الطازج

- مقصورة المجمد مناسبة لتجميد الأطعمة الطازجة وتخزين الطعام المجمد وتثبيت التجمد لفترة طويلة.
- ضع الطعام الطازج ليتجمد في المقصورة السفلية.
- على لوحة التقييم، تم تحديد أقصى مقدار من الطعام الذي يمكن تجميده خلال 24 ساعة.
- تستغرق عملية التجميد 24 ساعة: خلال هذه الفترة، لا تم بإضافة أي أطعمة أخرى ليتم تجميدها

تخزين الطعام المجمد

- عند بدء التشغيل لأول مرة أو بعد فترة طويلة من التوقف عن الاستخدام، قبل ذلك، قم بجعل الجهاز يعمل لمدة ساعتين على الأقل بأعلى إعدادات قبل وضع المنتجات في الجيربات
- **مهم!** في حالة إذابة الصقيع العرضية، مثل انقطاع الطاقة لمدة تزيد عن القيمة الموضحة في جدول الخصائص الفنية أسفل "وقت الارتفاع"، يجب استهلاك هذا الطعام الذائب تجمده سريعًا أو طهوه على الفور ثم إعادة تجميده (بعد التبريد).

الدوابن

يمكن إذابة الطعام المجمد أو شديد التجمد قبل استخدامه في مقصورة المجمد أو في درجة حرارة الغرفة، وفقًا للوقت المتاح لهذه العملية. يمكن طهي قطع صغيرة وهي لا تزال مجمدة، مباشرة من الفريزر، وفي هذه الحالة، سوف يستغرق الطهي وقتًا أطول.

ضع الأطعمة المختلفة في مقصورات مختلفة وفقًا للجدول أدناه

| مقصورة التلاجة | نوع الطعام |
|------------------------------|---|
| باب أو بلكونة مقصورة التلاجة | • الأطعمة بالمواد الحافظة الطبيعية، مثل المربى والمعاصر والمشروبات والتوابل. • لا تخزن الأطعمة القابلة للتلف |
| أدراج الخضروات (درج السلطة) | • يجب وضع الفواكه والأعشاب والخضروات بشكل منفصل في درج الخضروات • لا تخزن الموز والبصل والبطاطس والتوم في التلاجة |
| رف التلاجة - الأوسط | منتجات الألبان، البيض |
| رف التلاجة - العلوي | • الأطعمة التي لا تحتاج إلى الطهي، مثل الأطعمة الجافة لتلاجل، واللحوم المحفوظة، وبقايا الطعام. |
| درج (أدراج) طبقة المجمد | • أطعمة التخزين على المدى الطويل • الدرج السفلي للحم الخام والدواجن والسمك • الدرج الأوسط للخضروات المجمدة ورفائق البطاطا. • العلبه العلوية للأيس كريم والفواكه المجمدة والبضائع المخيوزة المجمدة. |

| التوصية بإعداد درجة الحرارة | |
|-----------------------------|---------------------------------|
| درجة حرارة البيئة | إعداد درجة الحرارة |
| | |
| مقصورة المجمد | اضبط الحرارة على -18 درجة مئوية |
| الاصيف عادي الشتاء | مقصورة الطعام الطازج |
| | اضبط الحرارة على 4 درجات مئوية |

- تعطى المعلومات اعلاه توصية للمستخدمين بشأن تعيين درجة الحرارة.

- يُقترح تعيين درجة الحرارة عند 4 درجات مئوية في مقصورة التلاجة، وإذا كان ذلك ممكنًا، عند -18 درجة مئوية في مقصورة المجمد.
- بالنسبة لمعظم فئات الطعام، يتم تحقيق أطول وقت تخزين في مقصورة التلاجة بدرجات الحرارة الأبرد. نظرًا لأن بعض المنتجات المعينة (مثل الفواكه والخضروات الطازجة) قد تتلف في درجات الحرارة الأبرد، فيُقتَرَح إبقاؤها في أدراج الخضراوات، عند وجودها. إذا لم تكن موجودة، فأبقي الترموستات على إعداد متوسط.
- بالنسبة للطعام المجمد، يرجى الرجوع إلى وقت التخزين المكتوب على تغليف الطعام. يتحقق زمن التخزين هذا عندما تتم مراعاة إعداد درجات الحرارة المرجعي للمقصورة (نجمة واحدة؛ -6 درجات مئوية، نجمتان؛ -12 درجة مئوية، ثلاثة نجوم؛ -18 درجة مئوية)

مكعبات الثلج

يمكن تجهيز هذا الجهاز بواحد أو أكثر من الأدرج لصنع مكعبات الثلج.

الملحقات

الرفوف القابلة للتحريك

حوافظ الثلجة مجهزة بسلسلة من المجاري حتى تتمكن من وضع الرفوف في المكان المطلوب.



وضع بلوكونات الباب

للسماح بتخزين عبوات الأطعمة من مختلف الأحجام، فإن بلوكونات الباب يمكن وضعها على ارتفاعات مختلفة. إجراء هذه التعديلات على النحو التالي: اسحب البلوكونة تدريجيًا في اتجاه الأسهم حتى تصبح حرة، ثم أعد وضعها كما هو مطلوب.

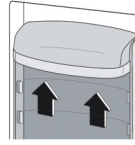

تلميحَات لتخزين الطعام المُجمد

للحصول على أفضل أداء من هذا الجهاز، يجب عليك؛

- التأكد من تخزين أنواع الأطعمة المجمدة المتاحة تجاريًا على نحو ملائم لدى تاجر التجزئة؛
- الحرص على نقل الأطعمة المجمدة من متجر الطعام إلى المجمد في أقل وقت ممكن؛
- عدم فتح الباب بشكل متكرر أو تركه مفتوحًا لفترة أطول إلا للضرورة القصوى.
- يفسد الطعام سريعًا بمجرد إذابة تجمده ولا يمكن إعادة تجميده؛
- لا تتجاوز فترة التخزين التي تحددها الشركة المصنعة للطعام.

تلميحَات لتبريد الطعام الطازج

للحصول على أفضل أداء:

- لا تحفظ الطعام الدافئ أو السوائل المتبخرة في الثلجة
- قم بتغطية أو تغليف الأطعمة، خصوصًا إذا كانت ذات نكهة قوية.

تلميحَات للتبريد

تلميحَات مفيدة:

- اللحوم (جميع الأنواع)؛ قم بتغليفه في أكياس البوليثلين ووضعه في الرف الزجاجي فوق درج الخضروات.
- لأغراض السلامة، قم بتخزين اللحوم بهذه الطريقة فقط ليوم أو يومين على الأكثر.
- الأطعمة المطهية، الأطباق الباردة، إلخ. يجب تغطية هذه الأطعمة ووضعها على أي رف.
- الفواكه والخضروات: يجب أن يتم تنظيفها بدقة ووضعها في الدرج (الأدرج) الخاص المتوفر.
- الزبدة واللبن: يجب أن توضع في أوعية خاصة محكمة الغلق أو ملفوفة في رقائق الألومنيوم أو أكياس البوليثلين لاستبعاد أكبر قدر ممكن من الهواء.
- زجاجات الحليب: ينبغي أن تحتوي على غطاء محكم وأن يتم تخزينها في بلوكونات الزجاجات في الباب.
- إذا لم يتم تغليف الموز والبطاطس والبصل والثوم، فلا يجب حفظهم في الثلجة.

التنظيف

أسباب صحية داخل الجهاز، بما في ذلك الملحقات الداخلية، يجب تنظيفها بشكل منتظم.



- **انتبه!** يجب ألا يتم توصيل الجهاز بالتيار الكهربائي الرئيسي أثناء التنظيف. خطر التعرض لصدمة كهربائية! قبل التنظيف، قم بإيقاف تشغيل الجهاز ونزع القابس من التيار الكهربائي الرئيسي، أو قم بإيقاف تشغيل قاطع الدائرة أو المصاهر. لا تقم أبدًا بتنظيف الجهاز باستخدام منظف البخار. يمكن أن تتراكم الرطوبة في المكونات الكهربائية، مما يؤدي إلى خطر حدوث صدمة كهربائية! يمكن أن تؤدي الأبخرة الساخنة إلى تلف الأجزاء البلاستيكية. يجب أن يكون الجهاز جافًا قبل إعادته إلى الخدمة.

تلميحَات ونصائح مفيدة

تلميحَات للتجميد

- لمساعتك على الاستفادة القصوى من عملية التجميد، إليك بعض النصائح المهمة:
- على لوحة التقييم، تم تحديد أقصى كمية من الطعام الذي يمكن تجميده خلال 24 ساعة؛
- تستغرق عملية التجميد 24 ساعة ويجب عدم إضافة أطعمة أخرى للتجميد خلال هذه الفترة؛
- قم فقط بتجميد أنواع الأطعمة عالية الجودة والطازجة والتي تم تنظيفها جيدًا؛
- جهز الطعام بأجزاء صغيرة لكي يتجمد بشكل سريع وكامل، ولإذابة الكمية المطلوبة فقط؛
- غلف الطعام بورق الألومنيوم أو البوليثلين وتأكد من أن العوات محكمة الإغلاق؛
- لا تدع الطعام الطازج غير المجمد يلمس الطعام المجمد بالفعل لتفادي ارتفاع حرارة الأخير؛
- يتم تخزين الأطعمة منخفضة الدهون بصورة أفضل ولفترة أطول من الأطعمة كثيرة الدهون؛ كما يقلل الملح من فترة تخزين الطعام؛
- يمكن أن تتسبب الثلوج المائية، إذا استهلكت مباشرة بعد إزالتها من مقصورة المجمد، في حدوث لسعة برد على الجلد؛
- يُنصح بعرض وقت التجميد على كل عبوة منفردة لتكون قادرًا على إزالتها من مقصورة المجمد، وبدون إمكانية تعرض الجلد للسعة البرد؛
- يُنصح بتوضيح تاريخ التجميد على كل عبوة منفردة حتى يتسنى لك الاحتفاظ بعلامة مدون عليها وقت التخزين.

- مهم!** يمكن أن تتهاجم الزيوت الإيثيرية والمذيبات العضوية الأجزاء البلاستيكية، مثل عصير الليمون أو عصير قشر البرتقال أو حمض البيوتريك أو المنظفات التي تحتوي على حمض الخل.
- لا تسمح لمثل هذه المواد بأن تلامس أجزاء الجهاز.
 - لا تستخدم أي منظفات كاشطة
 - أزل الأطعمة من المبرد. خزنها في مكان بارد، مغطاة جيداً.
 - قم بإيقاف تشغيل الجهاز ونزع القابس من التيار الكهربائي الرئيسي، أو قم بغلاق أو إيقاف تشغيل قاطع الدائرة أو المصاهر
 - نظف الجهاز والملحقات الداخلية بقطعة قماش وماء فاتر. بعد التنظيف، امسح بالماء الجاري ثم جفف.
 - قم بإعادة الجهاز إلى الخدمة بعد تجفيف كل شيء.

استكشاف الأعطال وإصلاحها



انتبه! أفضل الجهاز عن إمداد الطاقة قبل استكشاف الأعطال وإصلاحها. يجب أن يتولى عمليات استكشاف الأعطال وإصلاحها غير الواردة في هذا الدليل في مؤهل أو متخصص فقط.

مهم! تصدر بعض الأصوات أثناء التشغيل المعتاد (الضاغط، دورة مادة التبريد).

إذا ظهر الخلل مرة أخرى، فقم بالاتصال بمركز الخدمة هذه البيانات ضرورية لمساعدتك بسرعة وبشكل صحيح. اكتب البيانات اللازمة هنا، راجع لوحة التقييم.

| المشكلة | السبب المحتمل | الحل |
|------------------------------------|---|--|
| الجهاز لا يعمل | قابس التيار الكهربائي الرئيسي غير متصل أو محلول | أدخل قابس التيار الكهربائي الرئيسي. |
| | المصاهر منفجر أو معيب | افحص المصاهر واستبدله إذا لزم الأمر. |
| الجهاز يجمد أو يبرد أكثر من اللازم | المقبس معيب | يجب إصلاح أعطال التيار الكهربائي من قبل كهربائي. |

| المشكلة | السبب المحتمل | الحل |
|---|---|--|
| | درجة الحرارة المصنوبة باردة جداً أو يعمل الجهاز في إعداد SUPER (الفائق). | قم بلف منظم درجة الحرارة إلى إعداد أكثر دفئاً بشكل مؤقت. |
| | درجة الحرارة ليست مضبوطة بشكل صحيح. | يرجى مراجعة قسم إعداد درجة الحرارة الأولية. |
| الطعام غير مجمد فيه الكفاية. | كان الباب مفتوحاً لفترة طويلة. | افتح الباب عندما يكون ذلك ضرورياً فقط. |
| | تم وضع كمية كبيرة من الطعام الدافئ في الجهاز خلال الـ 24 ساعة الماضية. | قم بلف منظم درجة الحرارة إلى إعداد أكثر برودة بشكل مؤقت. |
| | الجهاز قريب من مصدر للحرارة. | يرجى مراجعة قسم موقع التركيب. |
| تراكم كثيف للصقيع على مانع التسرب الخاص بالباب. | مانع التسرب الخاص بالباب ليس محكم الإغلاق. | قم بتنظيف الأقسام المتسربة من مانع تسرب الباب بعناية باستخدام مجفف شعر (على إعداد بارد) وفي الوقت نفسه قم بتشكيل مانع تسرب الباب الدافئ يدوياً بحيث يرتكز بشكل صحيح. |
| | | قم بإعادة ضبط الجهاز غير مستوي. |
| الضوضاء غير العادية | يلمس الجهاز الحائط أو أشياء أخرى. | حرك الجهاز قليلاً. |
| | يلمس مكون، على سبيل المثال أنبوب، في الجزء الخلفي للجهاز جزءاً آخر من الجهاز أو الحائط. | إذا لزم الأمر، قم بتفتي المكون بعناية بعيداً عن مساره القديم |
| الألواح الجانبية ساخنة | يعد هذا أمراً طبيعياً. تبادل الحرارة في الألواح الجانبية | خذ قفازات للمس الألواح الجانبية إذا لزم الأمر. |

إذا ظهر الخلل مرة أخرى، فقم بالاتصال بمركز الخدمة. هذه البيانات ضرورية لمساعدتك بسرعة وبشكل صحيح. اكتب البيانات اللازمة هنا، راجع لوحة التقييم.

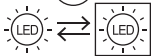

يفني محترف. بالاستعانة الإضاءة فقط استبدل مصدر

G. الفئة الموفرة للطاقة إضاءة من مصدر على المنتج هذا يحتوي

الضمان
الحد الأدنى من الضمان هو: سنتان (2) لدول الاتحاد الأوروبي،
3 سنوات لتركيا، سنة واحدة للمملكة المتحدة، سنة واحدة
لروسيا، 3 سنوات للسويد، سنتان (2) لصربيا، 5 سنوات
للنرويج، سنة واحدة للمغرب، 6 أشهر للجزائر، تونس بدون
ضمان قانوني مطلوب.

توافر قطع الغيار
"تتوفر قطع الترموستات وأجهزة استشعار درجة الحرارة
ولوحات الدوائر المطبوعة ومصادر الإضاءة لمدة سبع سنوات
على الأقل بعد طرح آخر وحدة من الطراز في السوق.
تتوفر مقابض الأبواب ومفصلات الأبواب والأدراج والسلال
لمدة لا تقل عن سبع سنوات وحشيات الأبواب لمدة لا تقل عن
10 سنوات، بعد طرح آخر وحدة من الطراز في السوق".

لمزيد من المعلومات حول المنتج، يرجى الرجوع إلى
<https://eprel.ec.europa.eu> / أو امسح رمز الاستجابة
السريعة الموجود على ملصق الطاقة المرفق مع الجهاز
للتواصل مع المساعدة التقنية، قم بزيارة موقعنا على الإنترنت:
<https://corporate.haier-europe.com/en> / ضمن
قسم "الموقع الإلكتروني"، اختر العلامة التجارية لمنتجك وبلدك.
ستتم إعادة توجيهك إلى موقع الويب المحدد حيث يمكنك العثور
على رقم الهاتف والاستمارة للاتصال بالمساعدة الفنية.

أبرد منطقة من الثلاجة

يشير هذا الرمز أدناه إلى موقع أبرد منطقة في الثلاجة. هذه المنطقة محاطة بالقرب من المروحة وفوقها بالرمز أو الرف الموجود في نفس المستوى.



للمحافظة على درجات الحرارة في هذه المنطقة ، احرص على عدم تحريك هذا الرف

تثبيت مقياس درجة الحرارة

لمساعدتك في إعداد ثلاجتك بشكل صحيح ، فهي تتميز بمقياس درجة حرارة يسمح لك بذلك

مراقبة متوسط درجة الحرارة في أبرد منطقة. تحذير: هذا الإعلان مخصص للاستخدام مع الثلاجة فقط. احرص على عدم استخدامه في ثلاجة أخرى (في الواقع ليست المنطقة الأكثر برودة هي نفسها) أو لاستخدام آخر. التحكم في درجة الحرارة في أبرد منطقة

بمجرد اكتمال تركيب مقياس درجة الحرارة ، يكون ذلك ممكناً

يمكنك التحقق بشكل دوري من صحة درجة حرارة المنطقة الأكثر برودة

إذا لزم الأمر ، اضبط منظم الحرارة وفقاً لذلك. تتأثر درجة الحرارة الداخلية للثلاجة بعدة عوامل مثل: ب. درجة الحرارة المحيطة في الغرفة ، وكمية الطعام المخزن ، وتكرار فتح الباب. ضع في اعتبارك هذه العوامل عند ضبط درجة الحرارة

احرص على تخزين الطعام بشكل صحيح في الثلاجة وخاصة في المنطقة الأكثر برودة. تأكد من أن شاشة عرض درجة الحرارة "تشير إلى" موافق

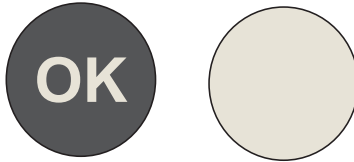

فهذا يعني أن درجة حرارة المنطقة مرتفعة للغاية. اضبط منظم الحرارة على موضع أعلى. انتظر 12 ، "OK" إذا لم تظهر كلمة ساعة على الأقل قبل إعادة ضبط منظم الحرارة. بعد تحميل الطعام الطازج في الجهاز أو فتح الباب مرة أخرى (أو لفترة على شاشة عرض درجة الحرارة "OK" طويلة) ، من الطبيعي ألا يظهر مؤشر

| | |
|--|------------|
| Indhold | |
| SIKKERHEDSOPLYSNINGER | 209 |
| Pleje og rengøring | 215 |
| SKROTNING AF GAMLE APPARATER | 216 |
| Overensstemmelse | 216 |
| Energibesparelse | 216 |
| Oversigt | 217 |
| Afmontage af dørene | 218 |
| Pladskrav | 219 |
| Nivellering af køleskabet | 219 |
| Placering | 219 |
| Elektrisk tilslutning | 220 |
| Daglig brug | 220 |
| Brug af kontrolpanelet | 220 |
| Brug af vanddispenseren (hvis til stede) | 220 |
| Alarm for åben dør | 221 |
| Børnesikringlås | 221 |
| Første anvendelse | 222 |
| Frysning af friske fødevarer | 222 |
| Optøning | 222 |
| Isterninger | 223 |
| Tilbehør | 223 |
| Nyttige råd og tips | 223 |
| Rengøring | 223 |
| Fejlfinding | 224 |

Tak fordi du har købt dette produkt. Før du bruger dit køleskab, skal du læse denne brugsanvisning omhyggeligt for at maksimere dets ydeevne. Gem alle dokumenter til efterfølgende brug for efterfølgende ejere. Dette produkt er udelukkende beregnet til husholdningsbrug eller lignende anvendelser såsom:

1. medarbejderkøkkener i butikker, på kontorer og andre arbejdsområder
2. på landbrugsbedrifter, af gæster på hoteller, moteller og andre boligmiljøer
3. på bed and breakfasts (B & B)
4. til cateringtjenester og lignende anvendelser, der ikke er beregnet til detailsalg.

Dette apparat må kun bruges til opbevaring af fødevarer, enhver anden brug anses for farlig, og producenten er ikke ansvarlig for eventuelle udeladelser. Det anbefales også, at du tager garantibetingelserne til efterretning.

SIKKERHEDSOPLYSNINGER

Denne vejledning indeholder mange vigtige sikkerhedsoplysninger. Vi foreslår, at du opbevarer disse instruktioner på et sikkert sted, så du nemt kan slå op i dem og få en god oplevelse med apparatet. Køleskabet indeholder en kølemiddelgas (R600a: isobutan) og isoleringsgas (cyclopentan) med høj miljøkompatibilitet, som dog er brandfarlig.



**Advarsel: Brandfare
Hvis kølekredsen bliver
beskadiget:**

- Undgå åben ild og antændelseskilder. Ventilér rummet, hvor apparatet er placeret, grundigt

ADVARSEL!

- Der skal udvises forsigtighed under rengøring/transport af apparatet for at undgå at berøre kondensatorens metalledninger på bagsiden af apparatet, da du kan skade dine fingre og hænder eller beskadige produktet.
- Dette apparat er ikke designet til at blive stablet med andre i en hvidevaresøjle. Forsøg ikke at sidde eller stå oven på apparatet, da det ikke er beregnet til en sådan brug. Du kan skade dig selv eller apparatet.
- Sørg for, at netledningen ikke sidder fast under apparatet under og efter løft/flytning af apparatet, for at undgå, at netledningen bliver skåret over eller beskadiget.
- Når du placerer apparatet, skal du passe på ikke at beskadige dit gulv, rør, vægbeklædning osv.
- Flyt ikke apparatet ved at trække i låget eller håndtaget. Lad ikke børn lege med apparatet eller pille ved betjeningsknapperne. Vores virksomhed fralægger sig ethvert ansvar, hvis instruktionerne ikke følges.
- Apparatet må ikke installeres på fugtige, fedtede eller støvede steder eller udsættes for direkte sollys og vand.
- Apparatet må ikke installeres i nærheden af varmeapparater eller brændbare materialer.
- I tilfælde af strømsvigt må låget ikke åbnes. Frosne fødevarer bør ikke blive påvirket, hvis strømsvigtet varer mindre end 20 timer. Hvis strømsvigtet varer længere, skal fødevarerne kontrolleres og spises med det samme eller tilberedes og derefter indfryses igen.
- Hvis du synes, at kummefryserens låg er vanskeligt at åbne, når det lige har været åbnet, er der ikke grund til bekymring. Dette skyldes trykforskellen, der bliver udlignet og lader låget bliver åbnet normalt efter få minutter.

- Undlad at tilslutte apparatet til lysnettet, før al emballage og transportbeskyttelser er fjernet.
- Lad apparatet stå i mindst 4 timer, før du tænder for at lade kompressorolie flyde tilbage, hvis apparatet har været transporteret vandret.
- Denne fryser må kun anvendes til det tilsigtede formål (dvs. opbevaring og nedfrysning af fødevarer).
- Opbevar ikke medicin eller forskningsmaterialer i vinkøleskabene. Når der skal opbevares materiale, der kræver streng kontrol af opbevaringstemperaturer, er det muligt, at det vil forringes, eller at der kan opstå en ukontrolleret reaktion, der kan forårsage risici.
- Træk stikket ud af stikkontakten, før du udfører noget indgreb på apparatet.
- Ved levering skal du kontrollere, at produktet ikke er beskadiget, og at alle dele og alt tilbehør er i perfekt stand.
- Hvis der konstateres en lækage i køleanlægget, må du ikke røre ved stikkontakten, og du må ikke bruge åben ild. Åbn vinduet og udluft rummet. Ring derefter til et servicecenter for at få apparatet repareret.
- Brug ikke forlængerledninger eller adaptere.
- Træk eller fold ikke ledningen for meget eller rør ikke ved stikket med våde hænder.
- Undlad at beskadige stikket eller lysnetledningen. Dette kunne medføre elektrisk stød eller brand.
- Hvis strømledningen er beskadiget, skal den udskiftes af producenten, dennes serviceagent eller lignende kvalificeret fagperson for at undgå fare.
- Anbring eller opbevar ikke brændbare og meget flygtige materialer såsom æter, benzin, LPG, propangas, aerosolspraydåser, klæbestoffer, ren alkohol osv. i apparatet. Disse materialer kan forårsage en eksplosion.
- Brug eller opbevar ikke brændbare spraydåser, såsom spraymaling, i nærheden af vinkøleskabene. Det kan forårsage eksplosion eller brand.

- Placér ikke genstande og/eller beholdere fyldt med vand oven på apparatet.
- Vi fraråder brugen af forlængerledninger og adaptere med flere stik.
- Apparatet må ikke bortskaffes ved at brænde det. Pas på ikke at beskadige apparatets kølekredsløb/rør under transport og under brug. I tilfælde af beskadigelse må apparatet ikke udsættes for åben ild eller potentielle antændelseskilder. Du skal straks ventilere rummet, hvor apparatet er placeret.
- Kølesystemet placeret bag ved og inde i vinkøleskabet indeholder kølemiddel. Undgå derfor at beskadige rørene.
- Brug ikke elektriske apparater indeni apparatets madopbevaringsrum, medmindre de er af en type, som producenten anbefaler.
- Kølemiddelkredsløbet må ikke beskadiges.
- Brug ikke mekaniske enheder eller andre metoder til at fremme afrimningsprocessen, andre end de af producenten anbefalede.
- Brug ikke elektriske apparater indeni madopbevaringsrummene, medmindre de er af en type, som producenten anbefaler.
- Rør ikke ved de indvendige køleelementer, især ikke med våde hænder, for at undgå revner eller skader.
- Hold ventilationsåbninger i apparatets indelukke eller den indbyggede struktur fri for obstruktioner.
- Brug ikke spidse eller skarpe genstande såsom knive eller gafler til at fjerne rimmen.
- Brug aldrig hårtørrere, elektriske varmeapparater eller andre sådanne elektriske apparater til afrimning.
- Skrab ikke med knive eller skarpe genstande for at fjerne frost eller is. Du kan beskadige kølemiddelkredsløbet med dem, og udslip fra en sådan skade kan forårsage brand eller beskadige dine øjne.
- Brug ikke mekaniske anordninger eller andet udstyr til at fremskynde afrimningsprocessen.

- Det er strengt forbudt at bruge åben ild eller elektrisk udstyr, såsom varmeapparater, damprensere, stearinlys, olielamper og lignende for at fremskynde afrimningen.
- Brug aldrig vand til at vaske kompressoren, tør den grundigt af med en tør klud efter rengøring for at forhindre rust.
- Det anbefales at holde stikket rent, eventuelt ophobet støv på stikket kan forårsage brand.
- Produktet er designet og bygget udelukkende til husholdningsbrug.
- Garantien bortfalder, hvis produktet installeres eller anvendes i erhvervsmæssige omgivelser.
- Produktet skal installeres, placeres og betjenes korrekt i overensstemmelse med instruktionerne i den medfølgende brugsanvisning.
- Garantien gælder kun for nye produkter og kan ikke overdrages, hvis produktet videresælges.
- Vores virksomhed fraskriver sig ethvert ansvar for utilsigtede skader eller følgeskader.
- Garantien indskrænker på ingen måde dine lovbestemte eller juridiske rettigheder.
- Udfør ikke reparationer på dette vinkøleskab. Alle indgreb må kun udføres af kvalificeret personale.
- Hvis du kasserer et gammelt produkt med en lås eller lignende monteret på døren, skal du sørge for, at det efterlades i en sikker tilstand for at forhindre, at børn bliver spærret inde i det.
- Dette apparat kan anvendes af børn fra en alder på 8 år og af personer med nedsatte fysiske, sensoriske eller mentale evner eller med en manglende erfaring og viden, forudsat at de er under passende opsyn eller har modtaget vejledning i sikker brug af apparatet, samt at de forstår de farer, der er forbundet dermed.
- Børnene må ikke lege med apparatet. Rengøring og vedligeholdelse må ikke udføres af børn uden opsyn.
- Låse: Hvis dit køleskab/fryser er udstyret med en lås, skal nøglen opbevares utilgængeligt og ikke i

nærheden af apparatet for at forhindre, at børn bliver spærret inde i det. Hvis du bortskaffer et gammelt køleskab/fryser, skal du afmontere eventuelle gamle låse eller lignende som en sikkerhedsforanstaltning.

- Børn i alderen 3 til 8 år har lov til at sætte ting i og tage dem ud af apparatet.

ADVARSEL! Når apparatet sættes op, skal det sikres, at strømledningen ikke er fastklemmt eller beskadiget.

ADVARSEL! Placér ikke flere bærbare ledningsudtag eller bærbare strømforsyninger bag ved apparatet.

For at undgå kontaminering af fødevarer, skal du overholde følgende instruktioner

- Åbning af lågen i længere tid kan medføre en væsentlig temperaturstigning i køleskabet.
- Rengør regelmæssigt de overflader, der kan komme i kontakt med madvarer, og de tilgængelige afløbssystemer.
- Rengør vandbeholderne, hvis de ikke er blevet brugt i 48 timer. Skyl det vandsystem, der er forbundet med vandforsyningen, hvis der

ikke er brugt vand i 5 dage.

- Opbevar ferskt kød og fisk i egnede fade eller bokse i køleskabet, så de ikke drypper på eller er i kontakt med andre fødevarer.
- Tostjernede rum med frosne fødevarer (hvis de findes i apparatet) er egnede til opbevaring af på forhånd frosne fødevarer, opbevaring eller fremstilling af is og fremstilling af isterninger.
- 1-, 2- og 3-stjernede rum (hvis de findes i apparatet) er ikke egnede til nedfrysning af friske fødevarer.
- Hvis apparatet efterlades tomt i længere tid, skal det slukkes, afrimes, rengøres, tørres og efterlades med lågen åbnet, så der ikke opstår mug i apparatet.

ADVARSEL! Under brug, service og bortskaffelse af apparatet, skal du være opmærksom på symbolet på venstre side, som er placeret på bagsiden af apparatet (bagpanel eller kompressor).

Det er et brandadvarselssymbol. Der er brændbare materialer i kølemiddelrørene og kompressoren.

Skal holdes på sikker afstand fra brandkilder under brug, service og bortskaftelse.

”TIL fritstående apparater: Dette køleskab er ikke beregnet til indbygning.”

Pleje og rengøring

- Før vedligeholdelse skal du slukke for apparatet og tage stikket ud af stikkontakten.
- Apparatet må ikke rengøres med metalgenstande.
- Brug ikke skarpe genstande til at fjerne frost fra apparatet. Brug en plastikskraber.”
- Undersøg regelmæssigt afløbet i køleskabet for vand fra afrimning. Rengør om nødvendigt afløbet. Hvis afløbet er tilstoppet, opsamles der vand i bunden af apparatet. ”

Installation

Vigtigt! Ved elektrisk tilslutning skal du omhyggeligt følge instruktionerne i specifikke afsnit.

- Pak apparatet ud og tjek, om der er skader på det. Tilslut ikke apparatet, hvis det er beskadiget. Rapportér øjeblikkeligt mulige skader til det sted, du købte apparatet. Behold i så fald emballagen.
- Det er tilrådeligt at vente mindst fire timer, før apparatet tilsluttes, for at lade olien strømme tilbage i kompressoren.
- Der skal være tilstrækkelig luftcirkulation omkring apparatet, i modsat fald kan det føre til overophedning. For at opnå tilstrækkelig ventilation skal du følge den relevante installationsvejledning.
- Hvor det er muligt, skal afstandsstykkerne på produktet være mod en væg for at undgå at berøre eller gribe fat om varme dele (kompressor, kondensator) for at forhindre risiko for forbrænding.
- Apparatet må ikke være placeret tæt på radiatorer eller komfurer.
- Sørg for, at stikkontakten er tilgængelig efter installation af apparatet.
 - 1) Hvis der er et fryserum.
 - 2) Hvis der er et rum til opbevaring i frisk mad.

Service

- Alt elektrisk arbejde, der er nødvendigt for at udføre servicering af apparatet, skal udføres af en kvalificeret elektriker eller en kompetent person.
- Dette produkt skal serviceres af et autoriseret servicecenter, og der må kun anvendes originale reservedele.

Energibesparelse

- Kom ikke varm mad i apparatet.
- Pak ikke fødevarer tæt sammen, da dette forhindrer luft i at cirkulere.
- Sørg for, at fødevarerne ikke rører bagsiden af rummet eller rummene.
- Ved strømsvigt, må døren/dørene ikke åbnes.
- Åbn ikke døren/dørene ofte.
- Hold ikke døren/dørene åbne i for lang tid.
- Termostaten må ikke indstilles til en for kold temperatur.
- Nogle tilbehør, såsom skuffer, kan tages ud for at få mere plads og lavere energiforbrug.

Beskyttelse af miljøet

®Apparatet indeholder ikke gasser, der kan beskadige ozonlaget, hverken i dets kølemiddelkredsløb eller isoleringsmaterialer. Apparatet må ikke kasseres sammen med almindeligt husholdningsaffald. Isoleringsskummet indeholder brandfarlige gasser; apparatet skal bortskaftes i henhold til gældende regler, som kan indhentes hos de lokale myndigheder. Undgå at beskadige køleenheden, især varmeveksleren. Materialerne, der anvendes i dette apparat mærket med symbolet A, kan genanvendes. Symbolet på produktet angiver, at dette produkt ikke må behandles som husholdningsaffald. I stedet skal det afleveres til et relevant indsamlingssted for genanvendelse af elektrisk og elektronisk udstyr. Ved at sikre, at dette produkt bortskaftes korrekt, hjælper du med at forhindre potentielle negative konsekvenser for miljøet og menneskers sundhed, som ellers kunne være forårsaget af u hensigtsmæssig affaldshåndtering af dette produkt. For mere detaljerede oplysninger om genanvendelse af dette produkt, bedes du kontakte den lokale myndighed, din genbrugsstation eller butikken, hvor du købte produktet.

Emballagematerialer

Materialerne med symbolet er genanvendelige. Kassér emballagen i en egnet genbrugsbeholder, så den kan genanvendes.

SKROTNING AF GAMLE APPARATER



Dette apparat er mærket i overensstemmelse med det europæiske direktiv 2012/19/EU vedrørende elektrisk og elektronisk udstyr (WEEE).

WEEE indeholder både forurenende stoffer (som kan have negative konsekvenser for miljøet) og grundlæggende komponenter (som kan genbruges). Det er vigtigt, at WEEE underkastes specifikke behandlinger for at fjerne og bortskaffe alle forurenende stoffer korrekt og nyttiggøre og genanvende alle materialer.

Enkeltpersoner kan spille en vigtig rolle for at sikre, at WEEE-udstyr ikke bliver et miljøproblem. Det er vigtigt at følge nogle få grundlæggende regler:

- WEEE bør ikke behandles som husholdningsaffald.
- WEEE bør afleveres til de relevante indsamlingssteder, der forvaltes af kommunen eller af registrerede virksomheder. I mange lande kan husstandsindsamles WEEE.

Når du køber et nyt apparat, kan det gamle i mange lande returneres til forhandleren, som skal acceptere det uden beregning, så længe apparatet er af samme type og har samme funktioner som det købte.

Overensstemmelse

Når vi sætter **CE**-mærket på dette produkt, så bekræfter vi overensstemmelse med alle relevante europæiske lovmæssige krav i forbindelse med sikkerhed, sundhed og miljø, der gælder for dette produkt.

Energibesparelse

For bedre energibesparelser foreslår vi, at der gøres følgende:

At apparatet installeres væk fra varmekilder og ikke udsat for direkte sollys og i et godt ventileret rum.

Undgå at sætte varm mad i køleskabet for at undgå at øge temperaturen inde i det og dermed få kompressoren til at køre konstant.

Undlad at komme for mange fødevarer i for at sikre korrekt luftcirkulation.

Afrim apparatet, hvis der er dannet is, for at lette overførslen af kulde.

I tilfælde af strømafbrydelse, er det tilrådeligt at holde køleskabsdøren lukket.

Åbn eller hold dørene på apparatet åbne så lidt som muligt

Undgå at justere indstillingen til for lave temperaturer.

Fjern støv på bagsiden af apparatet

Oversigt

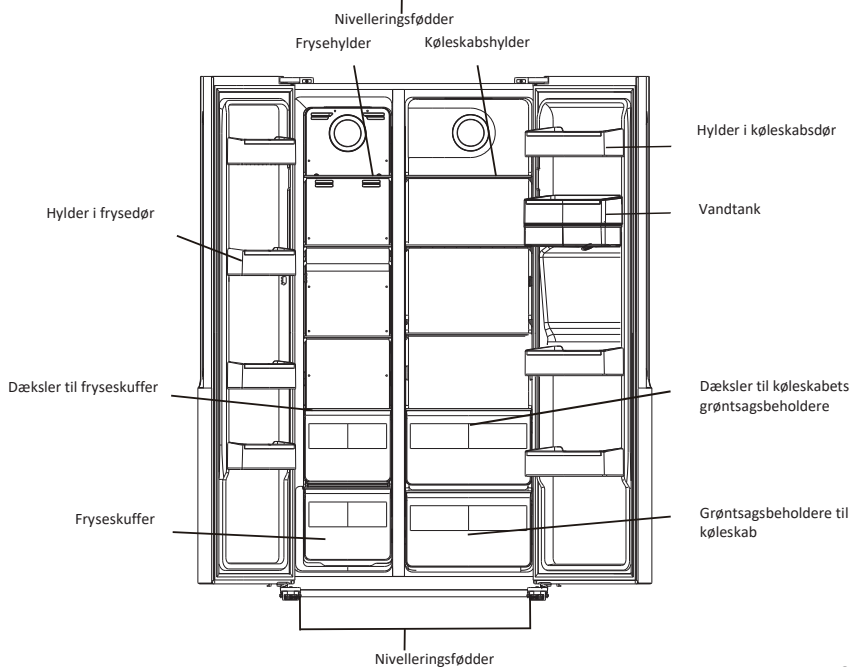
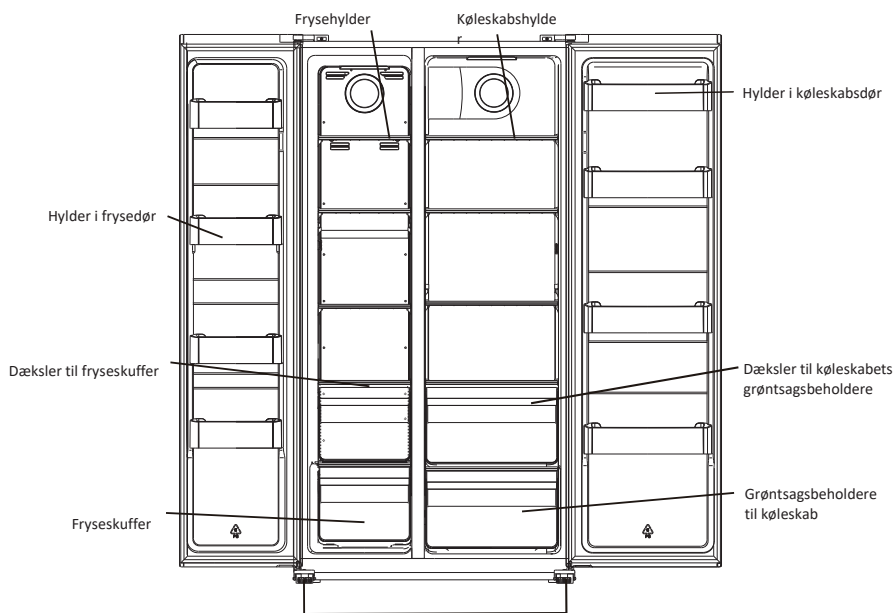

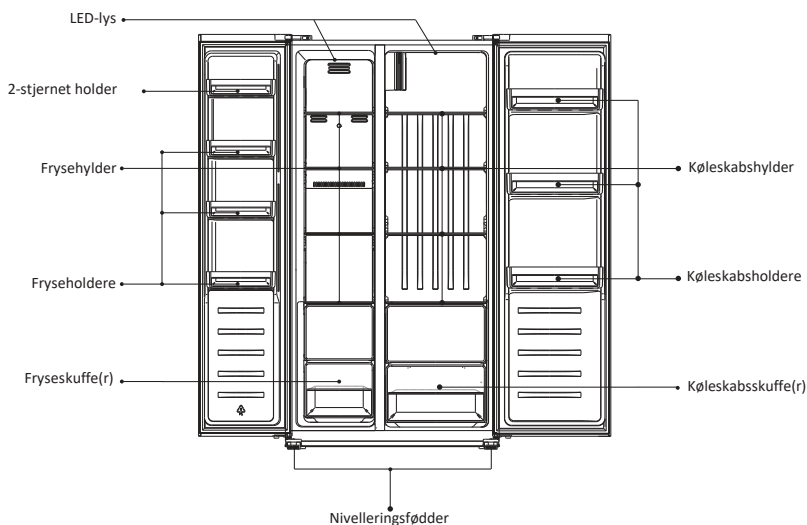

Den mest energibesparende konfiguration kræver placering af skuffer, madboks og hylde i produktet. Se ovenstående billeder.

Bemærk: Ovenstående billede er kun vejledende. Det faktiske apparat kan være anderledes.

Afmontering af dørene

Nødvendigt værktøj: Stjerneskruetrækker, skruetrækker med lige kær. v.

- Sørg for, at enheden er frakoblet og tom.
- For at tage døren af, er det nødvendigt at vippe enheden baglæns. Enheden skal støttes på noget solidt, så den ikke glider under afmontering af døren.
- Alle afmonterede dele skal gemmes for at kunne genmontere døren.
- Læg ikke enheden fladt, da dette kan beskadige kølevæsesystemet.
- Det er bedre, at 2 personer håndterer enheden under monteringen.

1. Skru hængseldækslet af med en stjerneskruetrækker.

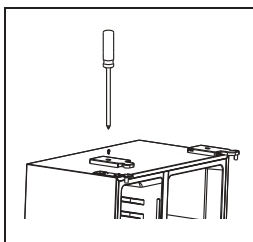

2. frakobl ledningen.

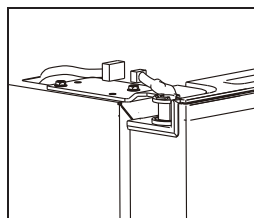

- Skru det øverste hængsel af.

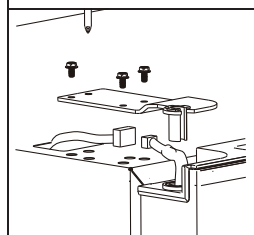

- Løft døren af og anbring den på et blødt underlag. Afmonter derefter den anden dør på samme måde

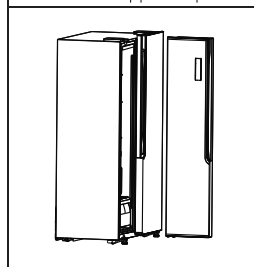

- Skru de nederste hængsler af.

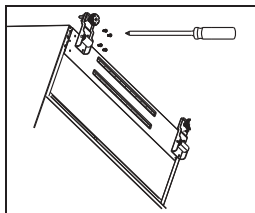

”. Når apparatet er placeret! skal dørene monteres igen ved at følge processen i omvendt rækkefølge.

Pladskrav

- Vælg et sted der ikke er udsat for direkte sollys.
- Vælg et sted med plads nok til, at køleskabsdørene nemt kan åbnes.
- Vælg et sted med jævn (eller næsten jævn) gulvbelægning.
- Sørg for, at der er tilstrækkelig plads til at installere køleskabet på en flad overflade.
- Sørg for, at der er tilstrækkelig plads til højre, venstre, bagved og for oven, når du installerer apparatet. Dette vil hjælpe med at reducere strømforbruget og holde dine el-regninger lavere.

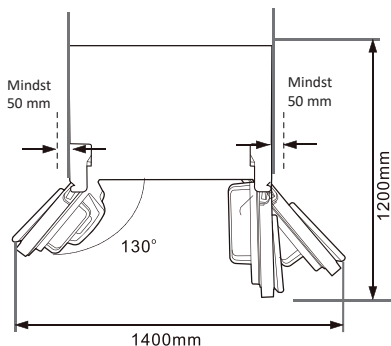
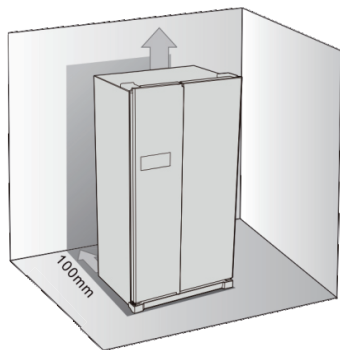

Nivellering af køleskabet

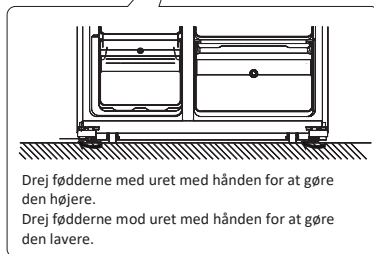
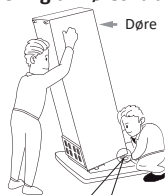

Placering

Opstil køleskabet/fryseren et sted, hvor den omgivende temperatur passer til den klimaklasse, der er angivet på apparatets mærkeplade.

- Udvidet tempereret (SN): 'dette køleskab er beregnet til brug ved omgivelsestemperaturer i området fra 10 °C til 32 °C';
- Tempereret (N): 'dette køleskab er beregnet til brug ved omgivelsestemperaturer i området fra 16 °C til 32 °C';
- Subtropisk (ST): 'dette køleskab er beregnet til brug ved omgivelsestemperaturer i området fra 16 °C til 38 °C';
- Tropisk (T): 'dette køleskab er beregnet til brug ved omgivelsestemperaturer i området fra 16 °C til 43 °C';

Opstillingssted

Apparatet skal installeres langt væk fra varmekilder såsom radiatorer, kedler, direkte sollys osv. Sørg for, at luften kan cirkulere frit omkring apparatets bagside. Hvis apparatet er placeret under en overhængende væggenhed, skal afstanden mellem toppen af skabet og væggenheden være mindst 100 mm for at sikre den bedste ydeevne. Ideelt set bør apparatet dog ikke placeres under overhængende væggenheder. Nøjagtig nivellering sikres ved hjælp af en eller flere justerbare fødder under apparatets bund, og væggenheden skal være i en afstand på mindst 100 mm. Ideelt set bør apparatet dog ikke placeres under overhængende væggenheder. Nøjagtig nivellering sikres ved hjælp af en eller flere justerbare fødder under bunden af apparatet.



Advarsel! Apparatet skal kunne frakobles strømforsyningen; stikkontakten skal derfor være let tilgængeligt efter opstilling.

Elektrisk tilslutning

Før du tilslutter, skal du sikre dig, at spændingen og frekvensen, der vises på mærkepladen, svarer til den på din el-installation. Apparatet skal være jordet. Strømforsyningsstikket er forsynet med en kontakt til dette formål.

Daglig brug

Brug af kontrolpanelet

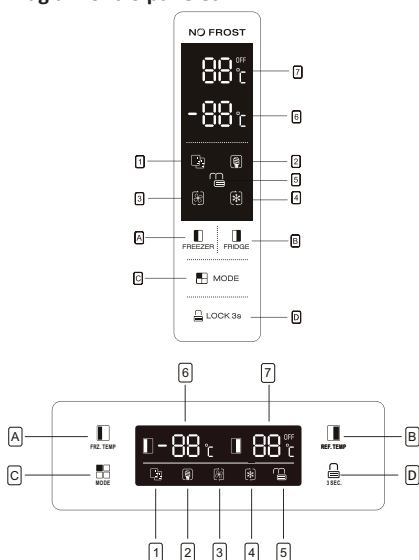

Knapper

- A** Tryk for at justere temperaturen i fryserummet (venstre side) fra 14 °C til 22 °C.
- B** Tryk for at justere temperaturen på køleskabet (højre side) fra 2 °C til 8 °C og "SLUKKET". Hvis du vælger "SLUKKET", vil køleskabsrummet blive slukket

- C** Tryk for at vælge driftstilstand, der kan vælges mellem **SMART**, **ECO**, **SUPER COOLING**; **SUPERFREEZING** og **BRUGERENSINDSTILLING** (intet symbol i displayet).
- D** Tryk på knappen **3 SEK.** og hold den nede i 3 sekunder for at låse de andre tre knapper. Tryk på den og hold den nede i 1 sekund for at låse de andre tre knapper op.

Display

- 1** **SMART**-tilstand, køleskabet indstiller automatisk temperaturen i to rum i henhold til den indvendige temperatur og omgivelsestemperaturen.
- 2** **ECO**-tilstand, køleskabet kører med det lavest mulige strømforbrug.
- 3** **SUPERCOOL !** "afkøler kølerummet til den laveste temperatur i ca. 2 timer. Derefter indstilles temperaturen automatisk til det den var før supercool-tilstanden blev aktiveret.
- 4** **SUPERFREEZE !** "afkøler fryserummet til den laveste temperatur i ca. 6 timer. Derefter indstilles temperaturen automatisk til det den var før superfreeze-tilstanden blev aktiveret.
- 5** **LÅS**, symbolet lyser, hvis knapperne er låst.
- 6** Viser den indstillede temperatur for fryserummet.
- 7** Viser den indstillede temperatur for kølerummet.

Brug af vanddispenseren (hvis til stede).

Før du bruger vanddispenseren for første gang, skal du udtage og rengøre vandtanken i køleskabsrummet.

1. Løft først tankhylden og tag den af, og tag derefter vandtanken af med dækslet. Løsn dækslet for at vaske og rengøre tanken og dækslet.

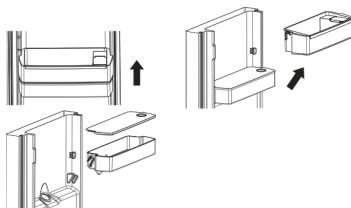

- Efter rengøring skal vandtank, dæksel og tankhylde sættes tilbage på plads som beskrevet nedenunder.

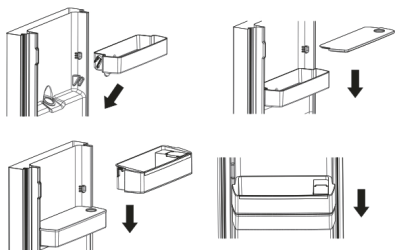

- Rengør dispenseren uden på køleskabsdøren.

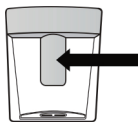

Fyldning af vandtanken med vand

- Åbn det lille låg

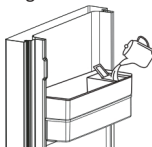

- Fyld vandtanken med drikkevand op til 3 l mærket.



- Luk det lille låg på dækslet.

Vandaftapning

Tryk forsigtigt på dispenserpudden med et glas eller en beholder for at aftappe vand. For at stoppe vandgennemstrømningen skal du blot trække glasset væk fra dispenserpudden.

Alarm for åben dør

Hvis en dør holdes åben i 90 sekunder, udløses der periodisk alarm, indtil døren lukkes.

| Tilstand | Indikator-lampe | Fryser-temperatur-display | Køleskabs-temperatur-display |
|----------------|-----------------|--|------------------------------|
| Smart | | Temperaturdisplayet for fryser og køleskab vil ændre sig afhængigt af omgivelsestemperaturen (se tabellen nedenfor). | |
| ECO | | -15 °C | +8 °C |
| Super cooling | | Ingen ændring | +2 °C |
| Super freezing | | -25 °C | Ingen ændring |

BEMÆRKNINGER:

- ECO-tilstand:** Vælg denne tilstand, når du vil spare strøm.
- Super cooling-tilstand:** Denne tilstand giver dig mulighed for at afkøle fødevarer hurtigt, og den vil automatisk blive deaktiveret efter 50 timers drift.
- Super freezing-tilstand:** Denne tilstand giver dig mulighed for at fryse fødevarer hurtigt, og den vil automatisk blive deaktiveret efter 50 timers drift.

Alarm for åben dør

Når en dør efterlades åben, eller ikke lukkes helt i omkring 90 sekunder, vil apparatet slå alarm. Luk køleskabsdøren, så stopper alarmer. Hvis døren ikke er ordentligt lukket, vil alarmer lyde hvert 35. sekund, indtil dørene er ordentligt lukket. Hvis dørene er åbne uafbrudt i 10 minutter uden at blive lukket, slukkes det interne LED-lys automatisk.

Børnesikringlås

Denne funktion er designet til at forhindre børn i at betjene apparatet.

- For at aktivere funktionen skal du trykke LOCK 3s og holde den nede i ca. 3 sekunder.

Låseindikatorlampen lyser, hvilket indikerer, at sikkerhedslåsefunktionen er aktiveret

- For at deaktivere funktionen, skal du trykke på  LOCK 3s og holde den nede i ca. 1 sekund.

Indikatorlampen for oplåsning  lyser, hvilket indikerer, at sikkerhedslåsefunktionen er deaktiveret.

Første anvendelse

Rengøring indvendigt

Før du bruger apparatet for første gang, skal du vaske det indvendigt og alt indvendigt tilbehør med lunkent vand og neutral sæbe for at fjerne den typiske lugt af et helt nyt produkt, og derefter tørre grundigt efter.

Vigtigt! Brug ikke rengøringsmidler eller slibemidler, da disse vil beskadige overfladen.

Frysning af friske fødevarer

- Fryserummet er velegnet til at fryse ferskvarer og opbevare frosne og dybfrosne madvarer i længere tid.
- Anbring madvarer, der skal fryses, i det nederste rum
- Den største mængde madvarer, der kan fryses på 24 timer, er angivet på mærkepladen.
- Indfrysningen varer 24 timer: I denne tid må der ikke lægges flere madvarer til indfrysning

Opbevaring af frosne fødevarer

Ved første opstart eller efter en periode uden brug. Før apparatet anbringes i rummet, skal det køre i mindst 2 timer på de højere indstillinger.

Vigtigt! I tilfælde af utilsigtet optøning, f.eks. hvis strømmen har været afbrudt i længere tid end den værdi, der er vist i diagrammet over tekniske egenskaber under "temperaturstigningstid", skal de optøede fødevarer indtages hurtigt eller tilberedes straks og derefter nedfryses igen (efter tilberedning).

Optøning

Dybfrosne eller frosne fødevarer kan, før de anvendes, optøes i fryserummet eller ved stuetemperatur, afhængigt af den tid, der er til rådighed til optøningen. Små portioner kan endda tilberedes mens de stadig er frosne, direkte fra fryseren, i dette tilfælde vil tilberedningen dog tage længere tid.

Sæt forskellige madvarer i forskellige rum som i følgende oversigt

| Køleskabsrum | Type madvarer |
|-------------------------------------|---|
| Låge eller hylder i køleskabsrummet | <ul style="list-style-type: none"> • Madvarer med naturlige konserveringsmidler som syltetøj, marmelade, saft, juice, drikkevarer, krydderier. • Undgå at opbevare førgængelige madvarer |
| Grøntsagsskuffer (salatskuffe) | <ul style="list-style-type: none"> • Frugt, urter og grøntsager skal anbringes adskilt i grøntsagsskuffen • Undlad at opbevare bananer, løg, kartofler og hvidløg i køleskabet |
| Køleskabshylde - mellemste | Mejeriprodukter, æg |
| Køleskabshylde - øverste | <ul style="list-style-type: none"> • Madvarer, der ikke skal tilberedes som serveringsklare produkter, pålæg/delikatesser, levninger |
| Fryserskuffe(r)/bakke | <ul style="list-style-type: none"> • Madvarer til langtidsoptøning • Nederste skuffe til råt kød, fjerkræ og fisk. • Mellemste skuffe til frosne grøntsager og pomfritter. • Øverste bakke til is, frosne frugt og bagværk. |

| Anbefalet temperaturindstilling | |
|---|--|
| Omgivende temperatur | Temperaturindstilling |
|  | |
| Sommer Normal Vinter | Fryserum Indstillet til -18 °C |
| | Rum til fersk mad Indstillet til 4 °C |

- Oplysningerne ovenfor giver brugerne en anbefaling til temperaturindstilling.

- Det tilrådes at stille temperaturen på 4 °C i kølerummet og, hvis muligt, på -18 °C i fryserummet.
- De fleste madvarer kan opbevares længere i køleren ved koldere temperaturer. Da visse produkter (som frisk frugt og grøntsager) kan tage skade af koldere temperaturer, tilrådes det at opbevare dem i grøntsagsskufferne, hvis de findes. Hvis de ikke findes, skal der holdes en gennemsnitlig indstilling på termostaten.
- For frysevarer henvises til den opbevaringstid, der er skrevet på emballagen. Denne opbevaringstid opnås, når indstillingen overholder referencetemperaturene i rummet (en stjerne -6 °C, to stjerner -12°C, tre stjerner -18 °C)

Isterneringer

Dette apparat kan være udstyret med en eller flere isterningenheder til at producere is.

Tilbehør

Flytbare hylder

Væggene i køleskabet er udstyret med en række holdere, så hylderne kan placeres som ønsket.

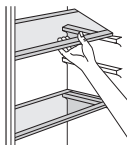

Placering af dørhylderne

For at kunne opbevare fødevareremballager i forskellige størrelser kan dørhylderne placeres i forskellige højder. For at foretage disse justeringer skal du gøre følgende: Træk gradvist hylden i pilenes retning, indtil den kommer fri, og flyt den derefter som ønsket.

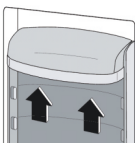

Nyttige råd og tips

Råd til nedfrysning

For at hjælpe dig med at få mest muligt ud af fryseprocessen er der her nogle gode råd:

- Den største mængde madvarer, der kan fryses på 24 timer, er angivet på mærkepladen.
- Nedfrysingsprocessen tager 24 timer. Der bør ikke kommes yderligere fødevarer til nedfrysning i fryseren i denne periode
- Nedfrys kun friske og grundigt rengjorte fødevarer af god kvalitet.
- Tilbered fødevarer i små portioner, således at de kan nedfryses hurtigt og fuldstændigt, og således at det efterfølgende er muligt kun at optø den nødvendige mængde.
- Indpak fødevarerne i aluminiumsfolie eller plastfilm og sørg for, at emballagerne er lufttætte
- Sørg for, at ferske, ikke-frosne fødevarer ikke kommer i berøring med allerede frosne fødevarer, således at sidstnævntes temperatur ikke stiger
- Magre fødevarer opbevares bedre og længere end fedtholdige fødevarer; salt reducerer fødevarernes holdbarhed.
- Sodavandsis kan, hvis de indtages umiddelbart efter, at de er taget ud af fryserummet, muligvis fryse fast til huden.
- Det er tilrådeligt at skrive indfrysingsdatoen på hver enkelt pakke. Når pakkerne tages ud af fryserummet kan det muligvis forårsage, at huden fryser.
- Det er tilrådeligt at vise indfrysingsdatoen på hver enkelt pakning, så du kan holde øje med opbevaringstiden.

Tips til opbevaring af frosne fødevarer

For at opnå den bedste ydeevne fra apparatet bør du:

- Sørg for, at de kommercielt frosne fødevarer opbevares korrekt hos detailhandleren.
- Sørg for, at frosne fødevarer overføres fra dagligvarebutikken til fryseren hurtigst muligt.
- Undlad at åbne døren ofte eller lade den stå åben længere end absolut nødvendigt.
- Når maden er optøet, forringes den hurtigt og kan ikke nedfryses igen.
- Overskrid ikke den opbevaringsperiode, der er angivet af fødevarens producent.

Tips til køling af friske fødevarer

For at opnå den bedste ydeevne:

- Opbevar ikke varm mad eller væsker der fordamper i køleskabet.
- Dæk maden til eller pak den ind, især hvis den har en stærk aroma.

Tip til køling

Nyttige tip:

- Pak (alle typer) fødevarer i plastikposer og anbring dem på glashylderne over grøntsagsskuffen.
- Opbevar af sikkerhedshensyn kun en eller to dage på denne måde.
- Tilberedte fødevarer, kolde retter osv. skal dækkes til og kan placeres på en hvilken som helst hyld.
- Frugt og grøntsager: Disse skal rengøres grundigt og anbringes i den eller de særlige medfølgende skuffer.
- Smør og ost: de bør anbringes i særlige lufttætte beholdere eller pakkes ind i aluminiumsfolie eller plastikposer for at sikre mindst mulig luftkontakt.
- Mælkeflaske: Disse skal have låg på og skal opbevares på hylderne i døren
- Bananer, kartofler, løg og hvidløg må ikke opbevares i køleskabet, hvis de ikke er emballeret.

Rengøring

Af hygiejniske årsager skal apparatets regelmæssigt rengøres indvendigt, og det indvendige tilbehør skal tages ud og rengøres.



Forsigtig! Apparatet må ikke være tilsluttet el-nettet under rengøring. Fare for elektrisk stød! Før rengøring skal du slukke for apparatet og tage stikket ud af stikkontakten, eller slukke for eller afbryde kredsløbsafbryderen eller sikringen. Rengør aldrig apparatet med en damprenser. Der kan ophobes fugt i elektriske komponenter med der af følgende fare for elektrisk stød. Varm dampe kan føre til beskadigelse af plastikdele. Apparatet skal være tørt, før det tages i brug igen.

Vigtigt! Æteriske olier og organiske opløsningsmidler kan angribe plastikdele, f.eks. citronsaft eller saften fra appelsinskal, smørsyre eller rengøringsmidler, der indeholder eddikkesyre.

- Lad ikke sådanne stoffer komme i kontakt med apparatets dele.
- Brug ikke slibende rengøringsmidler
- Tag maden ud af fryseren. Opbevar den på et køligt sted, godt tildækket.
- Du skal slukke for apparatet og tage stikket ud af stikkontakten, eller slukke for eller afbryde kredsløbsafbryderen eller sikringen
- Rengør apparatet og det indvendige tilbehør med en klud og lunken vand. Efter rengøring tørres efter med postevand, og der tørres med en tør klud.
- Når alt er tørt, kan apparatet sættes i drift igen.

Fejlfinding



Forsigtig! Inden du udfører fejlfinding, skal du afbryde strømforsyningen. Kun en kvalificeret elektriker eller kompetent person må udføre den fejlfinding, der ikke er beskrevet i denne vejledning.

Vigtigt! Der er underlige lyde under normal brug (kompressor, kølemiddelcirkulation).

Hvis fejlen viser sig igen, skal du kontakte servicecenteret

Disse oplysninger er nødvendige for at kunne hjælpe dig hurtigt og korrekt. Skriv de nødvendige oplysninger her, se mærkepladen.

| Problem | Mulig årsag | Løsning |
|--|--|--|
| Apparatet virker ikke | Strømforsyningsledningens stik er ikke sat i stikkontakten eller er løst | Sæt stikket i. |
| | Sikringen er sprunget eller defekt | Kontroller sikringen, og udskift om nødvendigt. |
| Apparatet fryser eller køler for meget | Kontakten er defekt | Fejl på lysnettet som skal afhjælpes af en elektriker |
| | Temperaturen er indstillet for koldt, eller apparatet kører i SUPER-tilstande, | Drej temperaturregulatoren midlertidigt til en varmere indstilling. |
| Maden er ikke frosset nok. | Temperaturen er ikke indstillet korrekt. | Se det indledende afsnit Temperaturindstilling. |
| | Døren var åben i en længere periode. | Åbn kun døren, så længe det er nødvendigt. |
| | En stor mængde varm mad blev anbragt i apparatet inden for de sidste 24 timer. | Drej temperaturreguleringen midlertidigt til en koldere indstilling. |
| | Apparatet er i nærheden af en varmekilde. | Se i afsnittet om installationssted. |

| Problem | Mulig årsag | Løsning |
|--|---|--|
| Kraftig ophobning af rime på dørens tætningsliste. | Dørtætning er ikke lufttæt. | Varm forsigtigt de utætte dele af dørens tætningsliste op med en hårtørrer (på en kølig indstilling) og form samtidig den opvarmede tætningsliste i hånden, indtil den sidder korrekt. |
| Unormale lyde | Apparatet er ikke plant. | Juster fødderne igen. |
| | Apparatet berører væggen eller andre genstande. | Flyt apparatet en smule. |
| | En komponent, f.eks. et rør på bagsiden af apparatet, berører en anden del af apparatet eller væggen. | Om nødvendigt bøjes komponenten forsigtigt af vejen |
| Sidepanelerne er varme | Det er helt normalt. Varmevekslingen sidder i sidepanelerne. | Tag om nødvendigt handsker på for at røre sidepanelerne. |

Hvis fejlen viser sig igen, skal du kontakte servicecenteret. Disse oplysninger er nødvendige for at kunne hjælpe dig hurtigt og korrekt. Skriv de nødvendige oplysninger her, se mærkepladen.

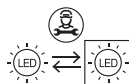

Lyskilde, der kan udskiftes (kun LED) af en fagperson

Dette produkt indeholder en lyskilde i energiklasse G.

GARANTI

Minimumsgarantien er: 2 år for EU-lande, 3 år for Tyrkiet, 1 år for Storbritannien, 1 år for Rusland, 3 år for Sverige, 2 år for Serbien, 5 år for Norge, 1 år for Marokko, 6 måneder for Algeriet, Tunesien kræver ingen juridisk garanti.

LAGERFØRNING AF RESERVEDELE

Termostater, temperaturfølere, printkort og lyskilder lagerføres i mindst syv år efter at sidste enhed af modellen er bragt på markedet.

Dørhåndtag, dørhængsler, bakker og kurve i mindst syv år og tætningslister til låger i mindst 10 år efter at sidste enhed af modellen er bragt på markedet.

Du finder flere oplysninger om produktet på <https://eprel.ec.europa.eu/> eller ved at scanne QR-koden på det energimærke, der leveres med apparatet.

Hvis du vil kontakte den tekniske kundeservice, kan du besøge vores hjemmeside: <https://corporate.haier-europe.com/en/> Under afsnittet "website" skal du vælge dit produkts mærke og dit land. Du føres til lige netop det websted, hvor du finder telefonnummeret og formularen til at kontakte den tekniske assistance.

KØLESKABETS KOLDESTE ZONE

Dette symbol nedenfor angiver placeringen af den koldeste zone i dit køleskab. Denne zone er afgrænset nær ventilatoren og øverst af symbolet eller af hylden placeret i samme højde.



For at opretholde temperaturen i denne zone skal du passe på ikke at flytte dette gitter.

INSTALLATION AF TEMPERATURMÅLER

For at hjælpe dig med at indstille dit køleskab korrekt, har det en temperaturindikator, der giver dig mulighed for at overvåge gennemsnitstemperaturen i den koldeste zone. **ADVARSEL:** Denne annonce er kundesignet til brug med køleskabet. Pas på ikke at bruge det i et andet køleskab (den koldeste zone er faktisk ikke den samme) eller til anden brug. Temperaturkontrol i den koldeste zone Når installationen af temperaturmåleren er færdig, er det muligt. Du kan med jævne mellemrum kontrollere, at temperaturen i den koldeste zone er korrekt. Uster om nødvendigt termostaten i overensstemmelse hermed. Køleskabets indvendige temperatur påvirkes af flere faktorer såsom: B. den omgivende temperatur i rummet, mængden af opbevaret mad og hyppigheden af at åbne døren. Overvej disse faktorer, når du indstiller temperaturen. Sørg for at opbevare maden ordentligt i køleskabet og især i det koldeste område. Sørg for, at temperaturdisplayet viser "OK"

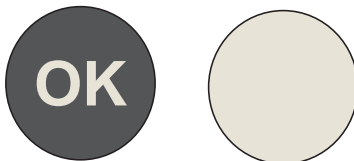

Hvis "OK" ikke vises, er zonetemperaturen for høj. Indstil termostaten til en højere position. Vent mindst 12 timer, før du nulstiller termostaten. Efter at have lagt frisk mad i apparatet eller efter at have åbnet døren igen (eller i længere tid), er det normalt, at "OK"-indikatoren ikke vises på temperaturdisplayet.

| | |
|--|------------|
| Spis treści | |
| INFORMACJE DOTYCZĄCE BEZPIECZEŃSTWA | 225 |
| Pielęgnacja i czyszczenie..... | 232 |
| ZŁOMOWANIE STARYCH URZĄDZEŃ..... | 233 |
| Zgodność..... | 233 |
| Oszczędność energii | 233 |
| Przegląd | 234 |
| Zdjąć drzwi..... | 235 |
| Wymagana przestrzeń..... | 236 |
| Poziomowanie lodówki | 236 |
| Ustawianie | 236 |
| Podłączenie do prądu | 237 |
| Codziennie użytkowanie | 237 |
| Korzystanie z panela sterującego | 237 |
| Korzystanie z dystrybutora wody ⁷ (jeśli dostępny) .. | 237 |
| Alarm otwarcia drzwi | 238 |
| Blokada rodzicielska | 238 |
| Użycie po raz pierwszy | 239 |
| Zamrażanie świeżej żywności | 239 |
| Rozmrażanie | 239 |
| Kostkarka do lodu..... | 240 |
| Akcesoria | 240 |
| Przydatne porady i wskazówki | 240 |
| Czyszczenie..... | 240 |
| Usuwanie usterek..... | 241 |

Dziękujemy za zakup tego urządzenia. Przed rozpoczęciem użytkowania chłodziarki prosimy o uważne przeczytanie niniejszej instrukcji obsługi w celu osiągnięcia jak najlepszych parametrów urządzenia. Całą dokumentację należy zachować w celu skorzystania z niej w przyszłości lub dla kolejnych właścicieli. Urządzenie jest przeznaczone wyłącznie do użytku domowego lub podobnych zastosowań, takich jak:

1. w kuchniach dla personelu w sklepach, biurach i innych miejscach pracy,
2. w gospodarstwach rolnych, przez klientów hoteli, moteli oraz w innych środowiskach typu mieszkalnego,
3. w pensjonatach,
4. w cateringu i podobnych branżach niezwiązanych z handlem detalicznym.

Urządzenie może być używane wyłącznie do przechowywania żywności, a każdy inny sposób użytkowania jest uznawany za niebezpieczny i producent nie ponosi odpowiedzialności za jego skutki. Zalecane jest zapoznanie się z warunkami gwarancji.

INFORMACJE DOTYCZĄCE BEZPIECZEŃSTWA

Podręcznik zawiera wiele ważnych informacji dotyczących bezpieczeństwa. W celu zagwarantowania bezproblemowej eksploatacji urządzenia zalecamy odłożenie dokumentacji w bezpieczne miejsce. Urządzenie wykorzystuje czynnik chłodniczy (R600a: izobutan) oraz gaz izolacyjny (cyklopentan). Substancje te spełniają wymogi dotyczące ochrony środowiska, jednak są łatwopalne.



Ostrożnie: ryzyko pożaru
W razie uszkodzenia obwodu czynnika chłodniczego:

- **Unikać nieosłoniętych płomieni i nie korzystać ze źródeł zapłonu. Dokładnie przewietrzyć pomieszczenie, w którym znajduje się urządzenie**

OSTRZEŻENIE!

- **Podczas czyszczenia/przenoszenia zamrażarki należy zachować ostrożność, tak aby nie dotknąć znajdujących się z tyłu metalowych przewodów sprężarki, ponieważ grozi to obrażeniami palców lub dłoni albo uszkodzeniem produktu.**
 - **Urządzenie nie jest przystosowane do ustawiania jedno na drugim razem z innymi urządzeniami. Nie należy siadać ani stawać na urządzeniu, ponieważ nie jest ono zaprojektowane do takich zastosowań. Grozi to odniesieniem**
- **urazów lub uszkodzeniem urządzenia.**
 - **Podczas podnoszenia/przenoszenia urządzenia należy uważać, żeby nie przygnieść kabla zasilającego, ponieważ grozi to jego przerwaniem lub uszkodzeniem.**
 - **Podczas ustawiania urządzenia należy uważać, aby nie uszkodzić podłogi, rur, okładzin ściennych itp.**
 - **Nie przenosić urządzenia, ciągnąc za pokrywę lub uchwyt. Nie pozwalać dzieciom na bawienie się urządzeniem ani na manipulowanie przy jego przełącznikach. Nieprzestrzeganie instrukcji będzie skutkowało zwolnieniem naszej firmy z jakiegokolwiek odpowiedzialności.**
 - **Nie montować urządzenia w miejscach wilgotnych, zaolejonych, zapylonych ani nie wystawiać go na bezpośrednie działanie światła słonecznego ani wody.**
 - **Nie montować urządzenia w pobliżu urządzeń grzewczych lub materiałów**

łatwopalnych.

- W razie awarii zasilania nie należy otwierać pokrywy. Awarie trwające krócej niż 20 godzin nie powinny wpływać na zamrożoną żywność. W przypadku dłuższych awarii żywność należy sprawdzić i niezwłocznie spożyć lub ugotować i ponownie zamrozić.
- Utrudnione otwieranie pokrywy zamrażarki skrzyniowej zaraz po jej zamknięciu nie świadczy o awarii. Przyczyną jest różnica ciśnień, która po kilku minutach powinna się wyrównać, umożliwiając normalne otwarcie urządzenia.
- Nie należy podłączać urządzenia do zasilania, dopóki wszystkie opakowania oraz elementy zabezpieczające podczas transportu nie zostaną usunięte.
- Jeśli zamrażarka była transportowana w pozycji poziomej, przed podłączeniem należy odczekać co najmniej 4 godziny, żeby umożliwić ścieknięcie oleju sprężarkowego.
- Zamrażarka może być wykorzystywana wyłącznie zgodnie z jej przeznaczeniem (tzn. do przechowywania i zamrażania żywności).
- Nie przechowywać leków ani materiałów badawczych w chłodziarce do wina. Jeżeli przechowywane mają być materiały wymagające ścisłej kontroli temperatury przechowywania, mogą ulec one zepsuciu lub może wystąpić niekontrolowana reakcja powodująca ryzyko.
- Przed wykonaniem jakichkolwiek prac przy urządzeniu należy wyjąć wtyczkę zasilania z gniazdka.
- Przy odbiorze należy sprawdzić, czy produkt nie jest uszkodzony i czy wszystkie części oraz akcesoria są w idealnym stanie.

- W przypadku stwierdzenia nieszczelności układu chłodzącego nie dotykać gniazdka ściennego i nie używać nieosłoniętych płomieni. Otworzyć okno i wpuścić powietrze do pomieszczenia. Skontaktować się z serwisem w celu przeprowadzenia naprawy.
- Nie używać przedłużaczy ani dodatkowych połączeń.
- Nie wolno nadmiernie naciągać i zaginać przewodu zasilającego ani dotykać wtyczki mokrymi rękami.
- Należy zadbać o to, by nie uszkodzić wtyczki ani przewodu zasilającego, ponieważ może to spowodować porażenie elektryczne lub pożar.
- Jeśli kabel zasilający ulegnie uszkodzeniu, dla bezpieczeństwa należy zlecić jego wymianę producentowi, autoryzowanemu serwisowi lub osobom o podobnych kwalifikacjach.
- Nie umieszczać ani nie przechowywać w urządzeniu substancji łatwopalnych i wysoce lotnych takich jak eter, benzyna, gaz LPG, gaz propanowy, aerozole, kleje, czysty alkohol itp. Materiały te mogą spowodować wybuch.
- Nie używać ani nie przechowywać w pobliżu chłodziarki do wina łatwopalnych aerozoli takich jak farba w sprayu. Może to doprowadzić do wybuchu lub pożaru.
- Nie stawiać na urządzeniu przedmiotów lub pojemników napełnionych wodą.
- Odradzamy korzystanie z przedłużaczy i rozgałęźników.
- Nie należy utylizować urządzenia przez spalanie. Należy uważać, żeby nie uszkodzić obwodu chłodniczego/rur urządzenia podczas transportu i użytkowania. W przypadku stwierdzenia uszkodzeń nie narażać urządzenia na kontakt z ogniem lub potencjalnymi źródłami zapłonu. Przewietrzyć pomieszczenie, w którym znajduje się urządzenie.
- Układ chłodzący znajdujący

się z tyłu i wewnątrz chłodziarki do wina zawiera czynnik chłodniczy.

W związku z tym należy unikać uszkodzania rurek.

- Nie używać urządzeń elektrycznych wewnątrz komór do przechowywania żywności, chyba że są to urządzenia typu zalecanego przez producenta.
- Uważać, aby nie uszkodzić obwodu chłodniczego.
- Nie używać urządzeń mechanicznych ani innych środków do przyspieszania procesu rozmrażania, chyba że są one zalecane przez producenta.
- Nie wolno używać urządzeń elektrycznych wewnątrz komór do przechowywania żywności, chyba że są to urządzenia typu zalecanego przez producenta.
- Nie należy dotykać wewnętrznych elementów chłodzących, zwłaszcza mokrymi rękami, aby uniknąć pęknięcia elementów lub obrażeń ciała.
- Należy dbać o drożność otworów wentylacyjnych w obudowie urządzenia wolnostojącego lub

w konstrukcji do zabudowy.

- Nie usuwać szronu przy pomocy spiczastych lub ostrych przedmiotów takich jak noże lub widelce.
- Nigdy nie używać do rozmrażania suszarek do włosów, grzejników elektrycznych ani podobnych urządzeń.
- Nie próbować zeszkrobywać powstałego szronu ani lodu nożem ani innym ostrym przedmiotem. W ten sposób można doprowadzić do uszkodzenia obwodu chłodniczego i wycieku czynnika chłodniczego, który może spowodować pożar lub uraz oczu.
- Nie używać urządzeń mechanicznych ani innego sprzętu do przyspieszania procesu rozmrażania.
- Bezwzględnie unikać używania nieosłoniętych płomieni i urządzeń elektrycznych, takich jak nagrzewnice, myjki parowe, a także świec, lamp naftowych itp. do przyspieszania rozmrażania.
- Nigdy nie zmywać sprężarki wodą. Po czyszczeniu

dokładnie przetrzeć suchą ściereczką, żeby zapobiec powstawaniu rdzy.

- Zaleca się utrzymywanie wtyczki w czystości, ponieważ nadmierne zanieczyszczenie pyłem może spowodować pożar.
- Produkt został zaprojektowany i wyprodukowany wyłącznie do użytku domowego.
- Instalacja lub eksploatacja produktu w obiektach komercyjnych lub niemieszkalnych spowoduje unieważnienie gwarancji.
- Produkt musi zostać odpowiednio zainstalowany, ustawiony i być prawidłowo obsługiwany zgodnie z informacjami zawartymi w dołączonej instrukcji.
- Gwarancja dotyczy tylko produktów nowych i nie ulega przeniesieniu w przypadku odsprzedaży.
- Nasza firma nie ponosi żadnej odpowiedzialności za szkody przypadkowe lub następne.
- Gwarancja w żaden sposób nie wpływa na przysługujące właścicielowi produktu prawa wynikające z ustaw

lub przepisów.

- Nie wykonywać samodzielnych napraw chłodziarki do wina. Wszelkie prace przy urządzeniu muszą być wykonywane przez wykwalifikowany personel.
- Wyrzucając zużyty produkt, którego drzwi są zamykane na kłódkę lub zasuwę, należy zadbać, aby dzieci nie miały możliwości przypadkowego zatrzaśnięcia się wewnątrz produktu.
- Urządzenie może być obsługiwane przez dzieci powyżej 8 roku życia i przez osoby o ograniczonych możliwościach fizycznych, sensorycznych lub umysłowych lub osoby nieposiadające doświadczenia ani wiedzy pod warunkiem, że są one pod odpowiednim nadzorem lub zostały poinstruowane, jak bezpiecznie obsługiwać urządzenie.
- Dzieci nie mogą bawić się urządzeniem. Czyszczenie i konserwacja nie mogą być wykonywane przez dzieci bez

dozoru.

- **Blokady:** Jeżeli chłodziarka/zamrażarka jest wyposażona w zamek, należy trzymać klucz poza zasięgiem dzieci i z dala od urządzenia, aby zapobiec uwięzieniu dzieci wewnątrz. Pozbywając się starej lodówki/zamrażarki, w ramach środków bezpieczeństwa należy zerwać wszystkie stare zamki lub zasuwę.
- Dzieci w wieku od 3 do 8 lat mogą ładować i rozładowywać to urządzenie.

OSTRZEŻENIE! Podczas ustawiania urządzenia należy się upewnić, że kabel zasilający nie został przygnieciony ani uszkodzony.

OSTRZEŻENIE! Za urządzeniem nie powinna się znajdować większa liczba listew zasilających ani przenośnych zasilaczy.

Aby uniknąć zanieczyszczenia żywności, należy przestrzegać następujących instrukcji:

- Otwarcie drzwi na długi czas może spowodować znaczny wzrost temperatury w komorach urządzenia.
- Regularnie czyścić powierzchnie, które mogą mieć kontakt z żywnością oraz dostępne systemy odwadniające.
- Wyczyścić zbiorniki na wodę, jeśli nie były używane przez 48 godzin; przepłukać instalację wodną podłączoną do wodociągu, jeśli woda nie była pobierana przez 5 dni.
- Surowe mięso i ryby należy przechowywać w odpowiednich pojemnikach w chłodziarce, tak aby nie stykały się z innymi produktami spożywczymi ani nie skapywały na nie ich soki.
- Dwugwiazdkowe komory do przechowywania mrożonek (o ile występują w urządzeniu) są odpowiednie do przechowywania wstępnie zamrożonej żywności,

przechowywania lub przygotowywania lodów oraz wytwarzania kostek lodu.

- Komory jedno-, dwu- i trzygwiazdkowe (jeśli występują w urządzeniu) nie są odpowiednie do zamrażania świeżej żywności.
- Jeżeli urządzenie pozostaje przez dłuższy czas puste, należy je wyłączyć, rozmrozić, wyczyścić, wysuszyć i pozostawić otwarte drzwi, aby zapobiec rozwojowi pleśni wewnątrz urządzenia.

OSTRZEŻENIE! Podczas użytkowania, serwisowania i utylizacji urządzenia należy zwrócić uwagę na symbol po lewej stronie, który znajduje się z tyłu urządzenia (tylny panel lub kompresor).

To symbol ostrzegawczy ryzyka pożaru. W przewodach czynnika chłodniczego i sprężarce znajdują się materiały łatwopalne. Podczas użytkowania, serwisowania i utylizacji należy zachować odległość od źródła ognia.

DOTYCZY urządzenia wolnostojącego: To urządzenie chłodnicze nie jest przeznaczone do zabudowy

Pielęgnacja i czyszczenie

- Przed przystąpieniem do konserwacji wyłącz urządzenie i wyjmij wtyczkę z gniazdka sieciowego.
- Nie czyść urządzenia metalowymi przedmiotami.
- Nie używaj ostrych przedmiotów w celu usunięcia warstwy szronu z urządzenia. Użyj plastikowego skrobaka."
- Regularnie sprawdzaj odpływ w lodówce pod kątem rozmrożonej wody. W razie potrzeby wyczyść odpływ. Jeśli odpływ jest zatkany, woda zbierze się na dnie urządzenia."

Instalacja

Ważne! W przypadku podłączenia elektrycznego postępuj zgodnie z instrukcjami podanymi w poszczególnych sekcjach.

- Rozpakuj urządzenie i sprawdź, czy nie ma na nim uszkodzeń. Jeśli urządzenie jest uszkodzone, nie wolno go podłączać. Ewentualne uszkodzenia zgłoś natychmiast w miejscu zakupu. W takim przypadku zachowaj opakowanie.
- Zaleca się odczekanie co najmniej czterech godzin przed podłączeniem urządzenia, aby olej mógł spłynąć z powrotem do sprężarki.
- Wokół urządzenia powinna znajdować się odpowiednia cyrkulacja powietrza, której brak prowadzi do przegrzania. Aby uzyskać wystarczającą wentylację, postępuj zgodnie z instrukcjami dotyczącymi instalacji.
- Tam, gdzie to możliwe, elementy dystansowe produktu powinny znajdować się przy ścianie, aby uniknąć dotykania lub chwytania gorących części (sprężarki, skraplacza), aby zapobiec ewentualnemu poparzeniu.
- Urządzenie nie może znajdować się w pobliżu grzejników lub kuchенок.
- Upewnij się, że wtyczka sieciowa jest dostępna po zainstalowaniu urządzenia.
 - 1) Jest to komora zamrażarki
 - 2) Jeśli jest komora do przechowywania świeżej żywności.

Serwis

- Wszelkie prace elektryczne w ramach serwisowania urządzenia powinny być wykonywane przez wykwalifikowanego elektryka lub kompetentną osobę.
- Produkt musi być serwisowany przez upoważnione centrum serwisowe wyłącznie z wykorzystaniem oryginalnych części zamiennych.

Oszczędność energii

- Nie wkładaj gorącej żywności do urządzenia;
- Nie pakuj żywności blisko siebie, ponieważ uniemożliwia to cyrkulację powietrza;

- Upewnij się, że żywność nie dotyka tylnej części przegródek;
- Jeśli nastąpi brak prądu, nie otwieraj drzwi;
- Nie otwieraj drzwi zbyt często;
- Nie trzymaj drzwi otwartych zbyt długo;
- Nieustawiaj termostatu na przekraczanie niskich temperatur;
- Niektóre akcesoria, takie jak szuflady, można wyjąć, aby uzyskać większą pojemność i zmniejszyć zużycie energii.

Ochrona środowiska

® Urządzenie nie zawiera gazów, które mogłyby uszkodzić warstwę ozonową, ani w obwodzie czynnika chłodniczego, ani w materiałach izolacyjnych. Urządzenia nie należy wyrzucać razem z odpadami komunalnymi i śmieciami. Pianka izolacyjna zawiera łatwopalne gazy; urządzenie należy zutilizować zgodnie z przepisami dotyczącymi urządzenia, które można uzyskać od władz lokalnych. Unikaj uszkodzenia jednostki chłodzącej, zwłaszcza wymiennika ciepła. Materiały użyte w tym urządzeniu oznaczone symbolem A nadają się do recyklingu. Symbol Kon na produkcie lub jego opakowaniu wskazuje, że produkt nie może być traktowany jak odpady gospodarstwa domowego. Należy go dostarczyć do odpowiedniego punktu zbiórki w celu poddania recyklingowi sprzętu elektrycznego i elektronicznego. Zapewniając prawidłową utylizację urządzenia, pomagasz zapobiegać ewentualnym negatywnym konsekwencjom dla środowiska i zdrowia ludzkiego, które mogą wystąpić na skutek nieprawidłowego przetwarzania odpadów z niniejszego urządzenia. Więcej informacji na temat recyklingu tego produktu można uzyskać, kontaktując się z samorządem lokalnym, służbami zajmującymi się utylizacją odpadów lub sklepem, z którego pochodzi produkt.

Materiały opakowaniowe

Materiały z symbolem podlegają recyklingowi. Opakowanie należy wyrzucić do odpowiedniego pojemnika na odpady, tak aby zostało poddane recyklingowi.

ZŁOMOWANIE STARYCH URZĄDZEŃ



Urządzenie zostało oznaczone zgodnie z europejską dyrektywą 2012/19/UE dotyczącą zużytego sprzętu elektrycznego i elektronicznego (WEEE). Zużyty sprzęt elektryczny i elektroniczny zawiera substancje zanieczyszczające (które mogą wywierać negatywny wpływ na środowisko) oraz elementy podstawowe (które nadają się do ponownego wykorzystania). Ważne jest właściwe przetwarzanie zużytego sprzętu elektrycznego i elektronicznego w celu prawidłowego usunięcia i utylizacji wszystkich substancji zanieczyszczających oraz odzyskania i poddania recyklingowi wszystkich materiałów.

Każda osoba może pomóc w dbaniu, by zużyty sprzęt elektryczny i elektroniczny nie zagrażał środowisku. Zasadnicze znaczenie ma przestrzeganie kilku podstawowych zasad:

- Zużytego sprzętu elektrycznego i elektronicznego nie należy traktować jak odpadów z gospodarstwa domowego;
- Zużyty sprzęt elektryczny i elektroniczny należy przekazać do odpowiednich punktów odbioru zarządzanych przez władze lokalne lub uprawnione firmy. W wielu krajach stosowany może być odbiór zużytego sprzętu elektrycznego i elektronicznego o dużych rozmiarach z domu.

W wielu krajach po zakupie nowego urządzenia stare można oddać sprzedawcy, który musi je bezpłatnie odebrać w ramach wymiany, jeżeli urządzenie to jest podobnego typu i ma takie same funkcje jak urządzenie dostarczone.

Zgodność

Umieszczając znak **CE** na tym produkcie, potwierdzamy jego zgodność ze wszystkimi wymogami europejskimi w zakresie bezpieczeństwa, zdrowia oraz ochrony środowiska stosowanymi w prawodawstwie dotyczącym tego produktu.

Oszczędność energii

W celu uzyskania większej oszczędności energii należy przestrzegać poniższych zaleceń:

Urządzenie ustawiać z dala od źródeł ciepła, bez narażenia na bezpośrednie działanie promieni słonecznych i w pomieszczeniu dobrze wentylowanym.

Unikać wkładania do chłodziarki gorących produktów spożywczych, aby uniknąć wzrostu temperatury wewnętrznej, który powoduje ciągłe działanie sprężarki.

Nie napełniać chłodziarki nadmiernie w celu zapewnienia prawidłowego obiegu powietrza. Rozmrażać chłodziarkę w przypadku pojawienia się lodu w celu ułatwienia przepływu chłodu.

W razie braku prądu zaleca się utrzymywanie zamkniętych drzwi chłodziarki.

Otwierać drzwi możliwie jak najrzadziej i na jak najkrótszy czas

Unikać ustawiania zbyt niskich temperatur. Usunąć kurz z tyłu urządzenia.

Przegląd

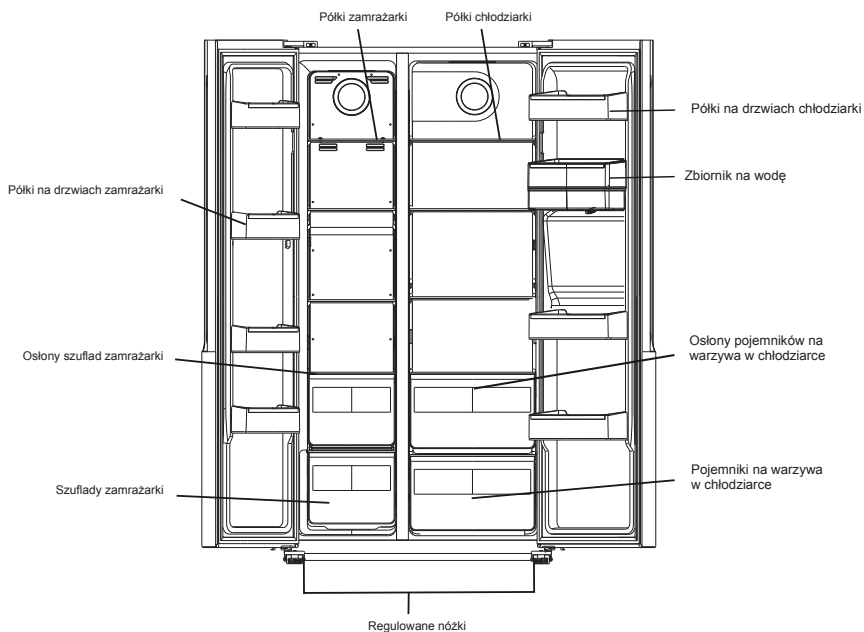
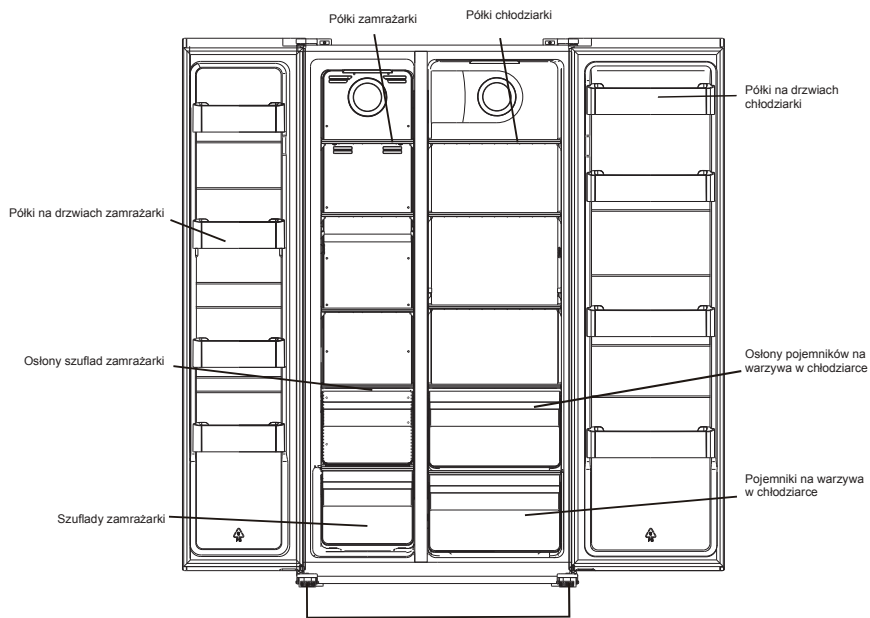

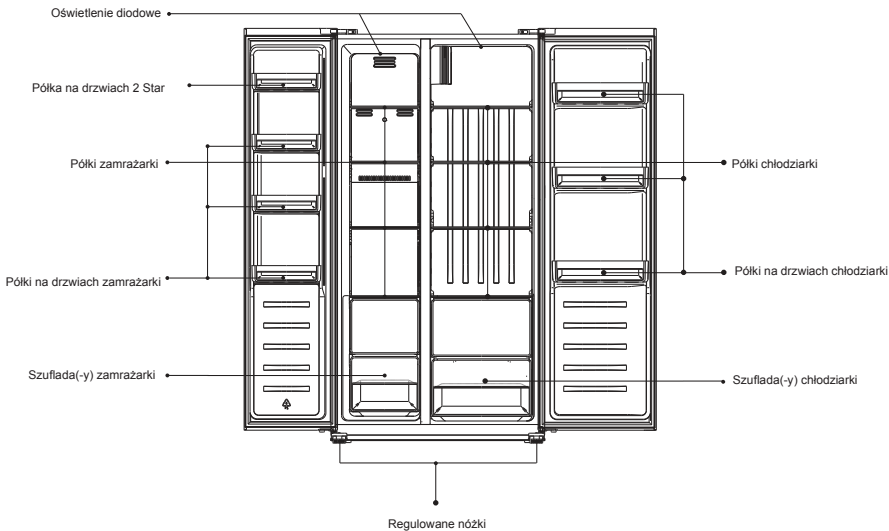

Najbardziej energooszczędna konfiguracja wymaga umieszczenia szufład, pojemnika na żywność i półek w produkcji, proszę zapoznać się z powyższymi zdjęciami.

Uwaga: Powyższe zdjęcie ma jedynie charakter poglądowy. Rzeczywiste urządzenie może być inne.

Zdjęć drzwi

Potrzebne narzędzie: Śrubokręt krzyżakowy, Śrubokręt płaski.

- Upewnić się, że urządzenie jest odłączone od zasilania i opróżnione.
- Aby zdjąć drzwi, należy przechylić szafkę do tyłu. Należy najpierw umieścić urządzenie na stabilnym podłożu, aby nie poślizgnąć się podczas procesu zmiany zdejmowania drzwi.
- Wszystkie usunięte części należy zachować, aby ponownie zamontować drzwi.
- Nie ustawiać urządzenia na płasko, ponieważ może to spowodować uszkodzenie układu chłodzenia.
- Zalecamy, aby podczas montażu urządzeniem zajmowały się 2 osoby.

1. Odkręcić osłonę zawiasu śrubokrętem Philips.

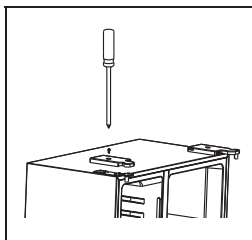

2. Odłączyć wiązkę.

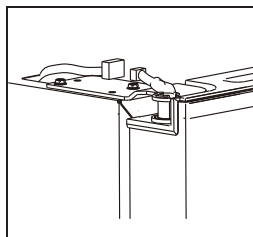

- Odkręcić górny zawias.

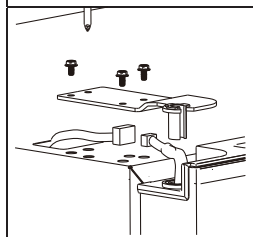

- Podnieść drzwi i położyć je na miękkiej podkładce. Następnie usunąć kolejne drzwi w taki sam sposób

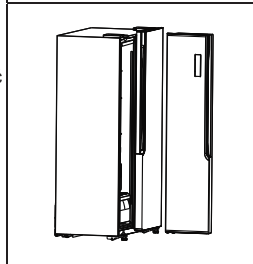

- Odkręcić dolne zawiasy.

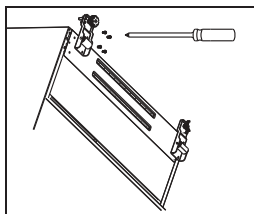

„. Po ustawieniu urządzenia zamontować drzwi w odwrotnej kolejności.

Wymagana przestrzeń

- Wybierz miejsce bez bezpośredniej ekspozycji na światło słoneczne;
- Wybierz miejsce z wystarczającą ilością miejsca, aby drzwi lodówki można było łatwo otworzyć;
- Wybierz miejsce z równą (lub prawie równą) podłogą;
- Zapewnij wystarczającą ilość miejsca do zainstalowania lodówki na płaskiej powierzchni;
- Podczas instalacji należy pozostawić odstęp z prawej, lewej strony oraz z tyłu i od góry. Pomoże to zmniejszyć zużycie energii i obniżyć rachunki za energię.

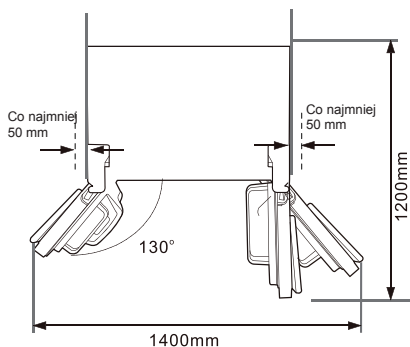
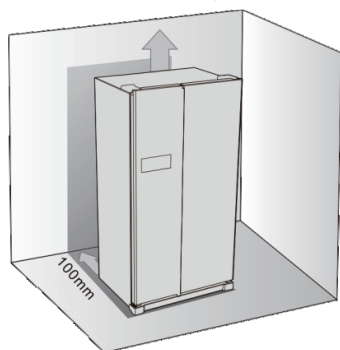

236

Poziomowanie lodówki



Ustawianie

Zainstaluj urządzenie w miejscu, w którym temperatura otoczenia odpowiada klasie klimatycznej podanej na jego tabliczce znamionowej!

-Rozszerzony zakres temperatur (SN):

„To urządzenie chłodnicze przeznaczone jest do użytkowania w temperaturze otoczenia od 10°C do 32°C”

-Temperatura (N): „To urządzenie chłodnicze przeznaczone jest do użytkowania w temperaturze otoczenia od 16°C do 32°C”

-Strefa subtropikalna (ST): „To urządzenie chłodnicze przeznaczone jest do użytkowania w temperaturze otoczenia od 16°C do 38°C”

-Strefa tropikalna (T): „To urządzenie chłodnicze przeznaczone jest do użytkowania w temperaturze otoczenia od 16°C do 43°C”

Lokalizacja

Urządzenie powinno być zainstalowane z dala od źródeł ciepła, takich jak kaloryfery, kotły, bezpośrednie światło słoneczne itp. Upewnij się, że powietrze może swobodnie krążyć z tyłu obudowy. Aby zapewnić najlepszą wydajność, jeśli urządzenie jest ustawione poniżej wiszącej szafki ściennej, minimalna odległość między górną częścią szafki a szafką ścienną musi wynosić co najmniej 100 mm. Najlepiej jednak, aby urządzenie nie było ustawiane pod wiszącymi meblami ściennymi. Dokładne wypoziomowanie zapewnia jedna lub więcej regulowanych nóżek u podstawy szafki, a szafka ścienna musi mieć co najmniej 100 mm. Najlepiej jednak, aby urządzenie nie było ustawiane pod wiszącymi meblami ściennymi. Dokładne wypoziomowanie zapewnia jedna lub więcej regulowanych nóżek u podstawy szafki.



Ostrzeżenie!

Musi istnieć możliwość odłączenia urządzenia od zasilania sieciowego; dlatego wtyczka musi być łatwo dostępna po instalacji.

Podłączenie do prądu

Przed podłączeniem upewnij się, że napięcie i częstotliwość podane na tabliczce znamionowej odpowiadają Twojemu domowemu zasilaniu. Urządzenie musi być uziemione. Wtyczka kabla zasilającego jest wyposażona w styk do tego celu.

Codzienne użytkowanie

Korzystanie z panela sterującego

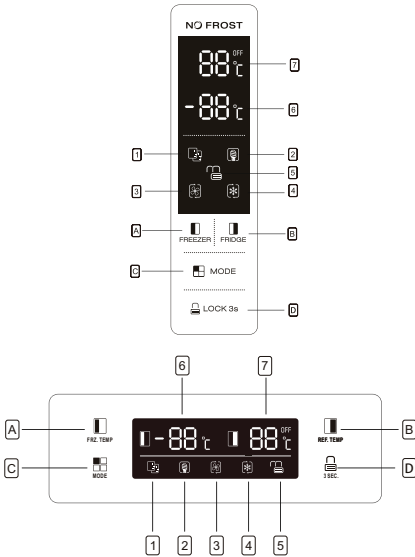

Przyciski

- A** Naciśnij, aby ustawić temperaturę komory zamrażarki (po lewej stronie) od 14 °C do 22 °C.
- B** Naciśnij, aby ustawić temperaturę komory chłodziarki (prawa strona) od 2°C do 8°C i „WYŁ”. Jeśli wybierzesz „WYŁ”, komora lodówki zostanie wyłączona

- C** Naciśnij, aby wybrać tryb pracy **SMART**, **ECO**, **SUPER-CHŁODZENIE**; **SUPER-ZAMRAŻANIE** i **USTAWIENIA UŻYTKOWNIKA** (brak symbolu na wyświetlaczu).
- D** Nacisnąć przycisk **3 SEK.** i przytrzymać przez 3 sekundy, aby zablokować pozostałe trzy przyciski. Naciśnij i przytrzymaj przez 1 sekundę, aby odblokować pozostałe trzy przyciski

Wyświetlacz

- 1** W trybie **SMART** chłodziarka automatycznie ustawia temperaturę dwóch komór zgodnie z temperaturą wewnętrzną Ly i temperaturą otoczenia.
- 2** W trybie **EKO** chłodziarka działa z najniższym zużyciem energii.
- 3** **SUPER-CHŁODZENIE!** chłodzi komorę chłodziarki do najniższej temperatury w ciągu ok. 2 godzin. Następnie przywrócona zostanie temperatura ustawiona przed trybem Super
- 4** **SUPER-ZAMRAŻANIE!** chłodzi komorę zamrażarki do najniższej temperatury w ciągu około 6 godzin. Następnie zostanie przywrócona temperatura ustawiona przed trybem Super
- 5** **BLOKADA**, symbol zaświeci się, jeśli przyciski są zablokowane.
- 6** Wyświetla ustawioną temperaturę komory zamrażarki.
- 7** Wyświetla ustawioną temperaturę komory chłodziarki.

Korzystanie z dystrybutora wody* (jeśli dostępny).

Przed pierwszym użyciem dystrybutora wody wyjmij i wyczyść zbiornik na wodę znajdujący się w komorze chłodziarki.

1. Najpierw podnieś i zdejmij półkę ze zbiornikiem, a następnie zdejmij zbiornik na wodę z pokrywą. Zdejmij pokrywę, aby umyć i wyczyścić zbiornik i pokrywę.

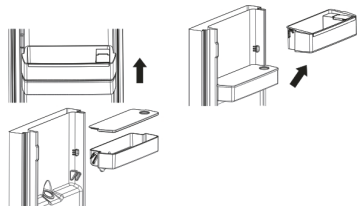

2. Po oczyszczeniu zmień położenie zbiornika wody, pokrywy i półki zbiornika, jak poniżej.

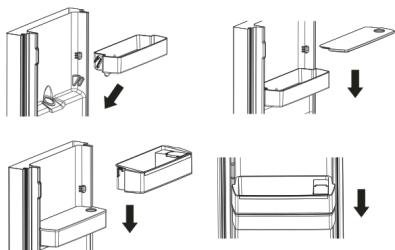

3. Wyczyść podkładkę dozownika poza drzwiami lodówki.

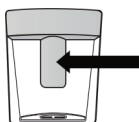

Napełnianie zbiornika wodą

1. Utwórz małą pokrywkę

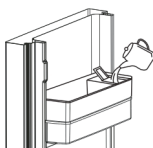

2. Napełnij zbiornik wodą pitną do linii 3 l.



3. Zamknij małą pokrywkę na pokrywie

Dozowanie

Aby nalać wodę, delikatnie popchnij podkładkę dozownika, używając szklanki lub pojemnika. Aby zatrzymać przepływ wody, odsuń szklankę od podkładki dozownika.

Alarm otwarcia drzwi

Jeśli jedne drzwi pozostaną otwarte przez 90 sekund, okresowy alarm będzie generowany do czasu ich zamknięcia.

| Tryb | Kontrolki | Wyświetlacz temperatury zamrażarki | Wyświetlacz temperatury chłodziarki |
|------------------|-----------|--|-------------------------------------|
| Smart | | Wyświetlacz temperatury zamrażarki i lodówki zmienia się w zależności od temperatury otoczenia (patrz tabela poniżej). | |
| ECO | | -15 °C | +8 °C |
| Super-chłodzenie | | Brak zmiany | +2 °C |
| Super-zamrażanie | | -25 °C | Brak zmiany |

UWAGI:

Tryb ECO: Wybierz ten tryb, jeśli chcesz oszczędzać energię.

Tryb Super-chłodzenie: Ten tryb umożliwia szybkie schłodzenie żywności i zostanie automatycznie wyłączony po 50 godzinach pracy.

Tryb Super-zamrażanie: Ten tryb umożliwia szybkie zamrażanie żywności i zostanie automatycznie wyłączony po 50 godzinach pracy.

Alarm otwarcia drzwi

Gdy którekolwiek drzwi pozostaną otwarte lub nie zostaną całkowicie domknięte przez około 90 sekund, urządzenie włączy alarm. Zamknij drzwi lodówki, a alarm się wyłączy.

Jeśli drzwi nie są dobrze zamknięte, alarm będzie włączał się co 35 sekund, dopóki drzwi nie zostaną dobrze zamknięte. Jeśli drzwi są otwarte przez 10 minut bez zamykania, wewnętrzne oświetlenie LED zostanie automatycznie wyłączone.

Blokada rodzicielska

Ta funkcja ma na celu uniemożliwienie dzieciom obsługi urządzenia.

- Aby aktywować funkcję, naciśnij i przytrzymaj LOCK 3s przez około 3 sekundy. Lampa

kontrolna blokada zaświeci się wskazując, że funkcja blokady bezpieczeństwa jest aktywna.

- Aby wyłączyć tę funkcję, naciśnij i przytrzymaj  LOCK 3s przez około 1 sekundy.

Lampka kontrolna odblokowania  zaświeci się wskazując, że funkcja blokady bezpieczeństwa jest wyłączona.

Użycie po raz pierwszy

Czyszczenie wnętrza

Przed pierwszym użyciem urządzenia należy umyć wnętrze oraz wszystkie wewnętrzne akcesoria za pomocą letniej wody i łagodnego detergentu, żeby usunąć zapach nowego produktu. Po skończeniu dokładnie wysuszyć lodówkę.

Ważne! Nie używać ściernych detergentów ani proszków, ponieważ mogą one uszkadzać powierzchnie.

Zamrażanie świeżej żywności

- Komora zamrażarki służy do zamrażania świeżej żywności i długotrwałego przechowywania produktów mrożonych oraz głęboko mrożonych
- Do dolnej komory wkładaj świeżą żywność przeznaczoną do zamrożenia
- Maksymalna ilość żywności, którą można zamrozić w ciągu 24 godzin, jest podana na tabliczce znamionowej
- Proces zamrażania trwa 24 godziny: w tym czasie nie należy dodawać innych produktów przeznaczonych do zamrożenia

Przechowywanie żywności już zamrożonej

Przy pierwszym uruchomieniu lub po okresie przestoju. Przed włożeniem żywności do zamrażalnika należy wybrać wyższe ustawienie i zostawić lodówkę włączoną na co najmniej 2 godziny,

Ważne! W przypadku przypadkowego rozmrożenia, np. brak zasilania na czas dłuższy niż wartość podana w karcie charakterystyki technicznej w punkcie „Czas narastania”, rozmrożoną żywność należy szybko spożyć lub natychmiast ugotować, a następnie ponownie zamrozić (po ugotowaniu).

Rozmrażanie

Głęboko zamrożoną lub zamrożoną żywność, przed użyciem, można rozmrozić w komorze zamrażarki lub w temperaturze pokojowej, w zależności od czasu dostępnego na tę operację. Małe kawałki mogą być nawet gotowane jeszcze zamrożone, bezpośrednio z zamrażarki, w takim przypadku gotowanie trwa dłużej.

Produkty spożywcze należy rozmieszczać w komorach zgodnie z poniższą tabelą

| Komora chłodziarki | Rodzaj żywności |
|---|---|
| Półki na drzwiach w komorze chłodziarki | <ul style="list-style-type: none"> • Żywność zawierająca naturalne środki konserwujące, np. dzemy, soki, napoje, przyprawy. • Nie należy przechowywać łatwo psującej się żywności |
| Szafłady na owoce i warzywa | <ul style="list-style-type: none"> • Owoce, ziola i warzywa powinny być umieszczane w osobnych pojemnikach • Nie przechowuj w chłodziarce bananów, cebuli, ziemniaków, czosnku |
| Środkowa półka w chłodziarce | <ul style="list-style-type: none"> • Produkty mleczne, jaja |
| Górna półka w chłodziarce | <ul style="list-style-type: none"> • Żywność, która nie wymaga gotowania, np. potrawy gotowe do spożycia, wędliny, resztki jedzenia. |
| Szafłada(-y)/półki zamrażarki | <ul style="list-style-type: none"> • Żywność przeznaczona do długotrwałego przechowywania • Dolna szafłada na surowe mięso, droób, ryby • Środkowa szafłada na mrożone warzywa, frytki. • Górna półka na lody, mrożone owoce, mrożone pieczywo. |

| Zalecenia dot. ustawiania temperatury | |
|---|--|
| Temperatura otoczenia | Ustawianie temperatury |
|  | |
| Lato Stan normalny Zima | Komora zamrażarki Ustaw na -18°C |
| | Komora na świeżą żywność Ustaw na 4°C |

- Powyższe informacje dają użytkownikom zalecenia dotyczące ustawiania temperatury.

Zaleca się ustawienie temperatury na 4°C w komorze chłodziarki i, jeśli to możliwe, -18°C w komorze zamrażarki.

W przypadku większości kategorii żywności najdłuższy czas przechowywania w chłodziarce uzyskuje się przy niższych temperaturach. Ponieważ niektóre produkty (np. świeże owoce i warzywa) mogą się zepsuć w niższych temperaturach, zaleca się ich przechowywanie w przeznaczonych dla nich szafładach, jeśli są dostępne. Jeżeli ich nie ma, należy zachować średnie ustawienie termostatu.

W przypadku mrozonek należy przestrzegać czasu przechowywania podanego na opakowaniu żywności. Ten czas przechowywania osiągnie się pod warunkiem, że w komorach ustawiona jest zalecana temperatura (jedna gwiazdka -6°C, dwie gwiazdki -12°C, trzy gwiazdki -18°C)

Kostkarka do lodu

To urządzenie może być wyposażone w jedną lub więcej kostkarek do wytwarzania lodu.

Akcesoria

Wymywane półki

W ścianach lodówki znajdują się podpórki umożliwiające swobodne instalowanie półek.

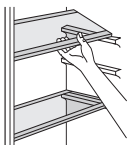

Ustawianie półek na drzwiach

Żeby umożliwić przechowywanie opakowań z żywnością o różnej wielkości, półki można ustawiać na wybranej wysokości drzwi.

W celu przestawienia półki należy ją stopniowo wyciągać w kierunku wskazanym strzałkami aż do momentu uwolnienia, a następnie zamontować we właściwym miejscu.

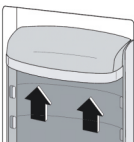

Przydatne porady i wskazówki

Wskazówki dotyczące mrożenia

Oto kilka ważnych wskazówek, które pomogą Ci w pełni wykorzystać proces zamrażania:

- Maksymalna ilość żywności, którą można zamrozić w ciągu 24 godzin, jest podana na tabliczce znamionowej
- proces zamrażania trwa 24 godziny W tym czasie nie należy dodawać kolejnych produktów do zamrożenia;
- zamrażać tylko najwyższej jakości, świeże i dokładnie oczyszczone, artykuły spożywcze;
- przygotować małe porcje żywności, żeby umożliwić ich szybkie i całkowite zamrożenie, a także rozmrażanie tylko w wymaganych ilościach.
- zawinąć żywność w folię aluminiową lub polietylenowe torebki i upewnić się, że opakowanie jest szczelne.
- zapobiegać kontaktowi świeżej, niemrożonej żywności z żywnością mrożoną, aby nie podnosić temperatury tej drugiej.
- chude produkty przechowują się lepiej i dłużej niż tłuste; sól skraca czas przechowywania żywności;
- Lody, jeśli zostaną spożyte natychmiast po wyjęciu z zamrażalnika, mogą spowodować odmrożenie skóry;
- wskazane jest, aby na każdym opakowaniu umieścić datę zamrożenia, aby umożliwić wyjęcie z komory zamrażarki, ponieważ może to spowodować odmrożenie skóry;
- wskazane jest, aby na każdym opakowaniu umieścić datę zamrożenia, aby móc zachować kontrolę nad czasem przechowywania.

Wskazówki dotyczące przechowywania mrożonej żywności

Aby uzyskać najlepszą wydajność tego urządzenia, należy;

- Upewnić się, że żywność mrożona była odpowiednio przechowywana przez sprzedawcę.
- Upewnić, że mrozonki są przenoszone ze sklepu spożywczego do zamrażarki w jak najkrótszym czasie;
- Nie otwierać drzwi często ani nie zostawiać otwartych dłużej, niż jest to absolutnie konieczne;
- Po rozmrożeniu żywność ulega szybkiemu zepsuciu i nie może być ponownie zamrożona;
- Nie przekraczać okresu przechowywania podanego przez producenta żywności.

Wskazówki dotyczące chłodzenia świeżej żywności

Aby uzyskać najlepszą wydajność:

- Nie należy wkładać do urządzenia ciepłej żywności ani parujących płynów.
- Żywność należy przykrywać lub owijać, w szczególności gdy ma intensywny zapach.

Wskazówki dotyczące chłodzenia

Przydatne wskazówki:

- Mięso (dowolnego rodzaju): zawinąć w polietylenowe torebki i położyć na szklanej półce nad szufladą na warzywa.
- Dla bezpieczeństwa mięso przechowywać w ten sposób nie dłużej niż przez jeden do dwóch dni.
- Żywność poddana obróbce termicznej, dania na zimno itp. — takie produkty należy przykryć i można je przechowywać na dowolnej półce.
- Owoce i warzywa: dokładnie wyczyścić, następnie umieścić w szufladzie przeznaczonej do ich przechowywania.
- masło i ser: należy je umieścić w specjalnych hermetycznych pojemnikach lub zawinąć w folię aluminiową lub torebki polietylenowe, aby usunąć jak najwięcej powietrza.
- Butelki z mlekiem: powinny być zakręcone. Należy je odłożyć do koszyka na butelki na drzwiach lodówki.
- Banany, ziemniaki, cebula i czosnek, jeśli nie są zapakowane, nie mogą być przechowywane w lodówce.

Czyszczenie

Ze względów higienicznych wewnątrz urządzenia, w tym wewnętrzne akcesoria, należy regularnie czyścić.



Ostrożnie! Podczas czyszczenia urządzenie nie może być podłączone do sieci elektrycznej Niebezpieczeństwo porażenia prądem! Przed rozpoczęciem czyszczenia należy wyłączyć urządzenie i wyjąć wtyczkę zasilającą z gniazda lub wyłączyć bezpiecznik albo wyłącznik automatyczny. Nigdy nie czyścić urządzenia myjką parową W elementach elektrycznych

może gromadzić się wilgoć, niebezpieczeństwo porażenia prądem! Gorąca para może uszkadzać elementy plastikowe. Przed ponownym uruchomieniem urządzenie musi być suche.

Ważne! Olejki eteryczne i rozpuszczalniki organiczne mogą wchodzić w reakcję z częściami plastikowymi — przykłady takich substancji to sok z cytryny lub sok ze skórek pomarańczy, kwas masłowy oraz detergenty z dodatkiem kwasu octowego.

- Nie należy dopuszczać do kontaktu takich substancji z częściami urządzenia.
- Nie stosować żadnych ściernych środków czyszczących.
- Wyjąć żywność z zamrażarki. Produkty należy odłożyć w chłodne miejsce i dokładnie przykryć.
- Wyłączyć urządzenie i wyjąć wtyczkę zasilającą z gniazda lub wyłączyć bezpiecznik albo wyłącznik automatyczny.
- Urządzenie i jego wewnętrzne akcesoria czyścić za pomocą ściereczki i letniej wody. Po wyczyszczeniu przetrzeć świeżą wodą i wytrzeć do sucha.
- Po całkowitym wysuszeniu należy ponownie włączyć urządzenie.

Usuwanie usterek



Ostrożnie! Przed przystąpieniem do rozwiązywania problemów należy odłączyć urządzenie od źródła zasilania. Usuwanie usterek, które nie zostały opisane w niniejszej instrukcji, może być wykonywane wyłącznie przez wykwalifikowanego elektryka lub inną kompetentną osobę.

Ważne! Podczas normalnej pracy występują pewne dźwięki (sprężarka, obieg czynnika chłodniczego).

Jeśli usterka pojawi się ponownie, skontaktuj się z centrum serwisowym. Te dane są niezbędne, aby pomóc Ci szybko i poprawnie. Wpisz tutaj niezbędne dane, patrz tabliczka znamionowa.

| Problem | Potencjalna przyczyna | Rozwiązanie |
|--|---|--|
| Urządzenie nie działa. | Wtyczka zasilająca nie jest włożona do gniazda lub jest włożona niedokładnie. | Włóż wtyczkę sieciową. |
| | Bezpiecznik się przepalił lub jest wadliwy | Sprawdź i w razie potrzeby wymień bezpiecznik. |
| Urządzenie zbyt szybko zamraża lub chłodzi | Gniazdko jest uszkodzone | Awarie sieci powinny być usuwane przez elektryka |

| Problem | Potencjalna przyczyna | Rozwiązanie |
|--|---|--|
| | Temperatura jest zbyt niska lub urządzenie pracuje w trybach SUPER, | Tymczasowo przestawić regulator temperatury do cieplejszego ustawienia. |
| Żywność nie jest wystarczająco zamrożona. | Nie ustawiono prawidłowej temperatury. | Proszę zajrzeć do sekcji początkowej Ustawienia Temperatury. |
| | Drzwi były otwarte przez długi czas. | Otwieraj drzwi tylko na tak długo, jak jest to konieczne. |
| | W ciągu ostatnich 24 godzin do urządzenia włożono dużą ilość ciepłej żywności. | Tymczasowo przestawić regulator temperatury do chłodniejszego ustawienia. |
| Znaczne nagromadzenie szronu również na uszczelce drzwi. | Urządzenie znajduje się blisko źródła wysokich temperatur. | Proszę zajrzeć do sekcji lokalizacji instalacji. |
| | Uszczelka drzwi nie przepuszcza powietrza. | Ostrożnie podgrzej przeciekające części uszczelki drzwi za pomocą suszarki do włosów (w chłodnym ustawieniu). Jednocześnie ukształtuj ręcznie podgrzaną uszczelkę drzwi tak, aby była prawidłowo osadzona. |
| Nietypowe dźwięki | Urządzenie nie jest wypoziomowane. | Wyreguluj nóżki |
| | Urządzenie dotyka ściany lub innych przedmiotów. | Nieznacznie przemieścić urządzenie. |
| | Jeden z elementów, np. rura, z tyłu urządzenia dotyka innej części urządzenia lub ściany. | W razie potrzeby ostrożnie odgiąć element od powierzchni, której dotyka. |
| Panele boczne są gorące | To normalne. Wymiana ciepła odbywa się w panelach bocznych. | W razie potrzeby weź rękawiczki, aby dotknąć paneli bocznych. |

Jeśli usterka pojawi się ponownie, skontaktuj się z Centrum Serwisowym.

Te dane są niezbędne, aby pomóc Ci szybko i poprawnie. Wpisz tutaj niezbędne dane, patrz tabliczka znamionowa.

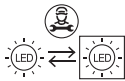

Wymienne (tylko LED) źródło światła możliwe tylko przez profesjonalistę

Ten produkt zawiera źródło światła o klasie efektywności energetycznej G.

GWARANCJA

Minimalna gwarancja wynosi: 2 lata dla krajów UE, 3 lata dla Turcji, 1 rok dla Wielkiej Brytanii, 1 rok dla Rosji, 3 lata dla Szwecji, 2 lata dla Serbii, 5 lat dla Norwegii, 1 rok dla Maroka, 6 miesięcy dla Algierii, w Tunezji nie jest wymagana gwarancja prawna.

DOSTĘPNOŚĆ CZĘŚCI ZAMIENNYCH

„Termostaty, czujniki temperatury, płytki drukowane i źródła światła są dostępne przez okres co najmniej siedem lat od wprowadzenia na rynek ostatniego egzemplarza modelu. Klamki, zawiasy drzwi, tace i kosze przez okres co najmniej siedem lat, a uszczelki drzwi przez okres co najmniej 10 lat od wprowadzenia na rynek ostatniego egzemplarza modelu.”

Aby uzyskać więcej informacji o produkcie, odwiedź stronę internetową <https://eprel.ec.europa.eu/> lub zeskanuj kod QR na etykiecie energetycznej dołączonej do urządzenia

Aby skontaktować się z pomocą techniczną, odwiedź naszą stronę internetową: <https://corporate.haier-europe.com/en/> W sekcji „strona internetowa” wybierz markę swojego produktu i swój kraj. Zostaniesz przekierowany/a na konkretną stronę internetową, na której znajdziesz numer telefonu i formularz do kontaktu z pomocą techniczną.

NAJZIMNIEJSZA CZĘŚĆ CHŁODZIARKI

Poniższy symbol wskazuje lokalizację najzimniejszego miejsca w chłodziarce. Obszar ten jest oznaczony obok wentylatora i na górze za pomocą symbolu lub półki umieszczonej na tej samej wysokości.



Aby zagwarantować temperaturę w tym obszarze, upewnij się, że położenie tej półki nie uległo zmianie. **INSTALACJA WSKAŹNIKA TEMPERATURY**

Aby ułatwić prawidłowe ustawienie chłodziarki, została ona wyposażona we wskaźnik temperatury, który będzie monitorował średnią temperaturę w najzimniejszej części. **OSTRZEŻENIE:** Ten wskaźnik jest przeznaczony wyłącznie do użytku z chłodziarką. Pamiętaj, aby nie używać go w innej chłodziarce (najzimniejszy obszar będzie inny) lub do innych celów.

Sprawdzanie temperatury w najzimniejszym miejscu. Po zainstalowaniu wskaźnika temperatury możesz regularnie sprawdzać, czy temperatura w najzimniejszym obszarze jest prawidłowa. W razie potrzeby wyreguluj termostat zgodnie z powyższym opisem. Na temperaturę wewnątrz chłodziarki wpływa kilka czynników, takich jak temperatura otoczenia, ilość przechowywanej żywności i częstotliwość otwierania drzwi. Uwzględnij te czynniki podczas ustawiania temperatury. Aby mieć pewność, że żywność w lodówce jest dobrze zachowana, zwłaszcza w najzimniejszej części, upewnij się, że wskaźnik temperatury wyświetla „OK”.



Jeśli „OK” nie jest wyświetlane, temperatura w tej części jest zbyt wysoka. Ustaw termostat w wyższej pozycji. Odczekaj co najmniej 12 godzin przed ponowną regulacją termostatu. Po włożeniu świeżej żywności do urządzenia lub po wielokrotnym (lub dłuższym) otwarciu drzwi, normalne jest, że wskaźnik „OK” nie wyświetla się na wskaźniku temperatury.

Sisältö

| | |
|--|------------|
| TURVALLISUUSTIEDOT | 243 |
| Hoito ja puhdistus | 249 |
| VANHOJEN LAITTEIDEN ROMUTTAMINEN ... | 250 |
| Vaatimustenmukaisuus | 250 |
| Energiansäästö | 250 |
| Yleiskatsaus | 251 |
| Irrota ovet | 252 |
| Tilantarve | 253 |
| Jääkaapin vaaitus | 253 |
| Sijoittaminen | 253 |
| Sähköliitäntä | 254 |
| Päivittäinen käyttö | 254 |
| Ohjauspaneelin käyttö | 254 |
| Vesiannostelijan käyttö (jos olemassa) | 254 |
| Avoin ovi -hälytys | 255 |
| Lasten turvalukko | 255 |
| Ensimmäinen käyttökerta | 256 |
| Tuoreen ruoan pakastaminen | 256 |
| Sulattaminen | 256 |
| Jääkuutiomuotti | 257 |
| Lisävarusteet | 257 |
| Hyödyllisiä vinkkejä | 257 |
| Puhdistus | 257 |
| Vianetsintä | 258 |

Kiitos, että ostit tämän tuotteen.

Lue tämä käyttöopas huolellisesti ennen jääkaapin käyttöä sen suorituskyvyn maksimoimiseksi. Säilytä kaikki asiakirjat myöhempää käyttöä varten tai muita omistajia varten. Tämä tuote on tarkoitettu vain kotikäyttöön tai vastaaviin sovelluksiin, kuten:

1. henkilökunnan keittiöalueella myymälöissä, toimistoissa ja muilla työpaikoilla;
2. maataloilla, hotelleilla, motelleilla ja muiden asuinympäristöjen asiakkaille
3. aamiaismajoituksissa (B & B)
4. ruokailupalveluihin ja vastaaviin käyttötarkoituksiin, jotka eivät ole vähittäismyymintymyntiä.

Tätä laitetta saa käyttää vain elintarvikkeiden varastointiin, muuta käyttöä pidetään vaarallisena, eikä valmistaja ole vastuussa mahdollisista muista käytöistä. Lisäksi on suositeltavaa huomioida takuehdot.

TURVALLISUUSTIEDOT

Tässä oppaassa on monia tärkeitä turvallisuustietoja.

Suosittelemme, että säilytät nämä ohjeet turvallisessa paikassa, jotta niitä on helppo käyttää ja saat ja hyvän kokemuksen laitteesta.

Jääkaappi sisältää kylmäainekaasua (R600a: isobutaani) ja eristyskaasua (sykloopentaani), jolla on korkea yhteensopivuus ympäristön kanssa ja jotka ovat kuitenkin syttymättömiä.



**Huomio: tulipalovaara
Jos jäähdytysyksikkö vaurioituu:**

- Vältä avotulta ja sytytysläheteitä. Tuuleta huolellisesti tila, johon laite on sijoitettu

VAROITUS!

- Laitteen puhdistamisen ja kuljetuksen aikana on varottava koskettamasta lauhduttimen metallilankoja laitteen takaosassa, sillä saatat vahingoittaa sormiasi ja käsiäsi tai vahingoittaa tuotetta.
- Tätä laitetta ei ole suunniteltu pinottavaksi muiden laitteiden kanssa torniksi. Älä yritä istua tai seisoa laitteen päällä, koska sitä ei ole suunniteltu sellaiseen käyttöön. Voit vahingoittaa itseäsi tai laitetta.
- Varmista, että virtajohto ei ole jäänyt laitteen alle kuljetuksen tai siirron aikana tai sen jälkeen, koska tämä voisi aiheuttaa virtajohdon katkeamisen tai vahingoittumisen.
- Kun sijoitat laitetta, varo vahingoittamasta lattiaa, putkia, seinäpäällysteitä jne.
- Älä siirrä laitetta vetämällä kannesta tai kahvasta. Älä anna lasten leikkiä laitteella tai kopeloida ohjaimia. Yhtiömme ei ota vastuuta, jos ohjeita ei noudateta.
- Älä asenna laitetta kosteaan, öljyiseen tai pölyiseen paikkaan äläkä altista laitetta suoralle auringonvalolle ja vedelle.
- Älä asenna laitetta lämmityselementtien tai syttyvien materiaalien lähelle.
- Älä avaa kantta sähkökatkoksen aikana. Pakasteiden pitäisi pysyä ennallaan, jos vika kestää alle 20 tuntia. Jos sähkökatkos kestää kauemmin, ruokapakasteiden kunto tulisi tarkistaa ja ruoka tulisi syödä välittömästi tai ruoka tulisi kuumentaa ja pakastaa sitten uudelleen.
- On aivan normaalia, jos pakastimen oven avaaminen on vaikeata heti oven sulkemisen jälkeen. Tämä johtuu paine-erosta, joka tasaantuu hiljalleen. Oven avaaminen käy normaalisti muutaman minuutin kuluttua.

- Älä liitä laitetta verkkovirtaan, ennen kuin kaikki pakkaus- ja suojamateriaalit on poistettu.
- Anna seisoa käyttämättömänä vähintään 4 tuntia ennen käynnistämistä, jotta kompressoriöljy pääsee asettumaan oikein, jos laitetta on kuljetettu vaakasuunnassa.
- Pakastinta saa käyttää vain sille tarkoitettuun käyttötarkoitukseen (esim. syötävän elintarvikkeen varastointi ja pakastus).
- Älä säilytä lääketieteellisiä tai tutkimusmateriaaleja viininjäähdyttimissä. Kun säilytetään tarkkaa säilytyslämpötilan hallintaa vaativaa materiaalia, se voi pilaantua tai voi syntyä hallitsematon reaktio, joka voi aiheuttaa riskejä.
- Irrota virtajohto pistorasiasta ennen minkään toimenpiteen tekemistä.
- Tarkista toimituksen yhteydessä, että tuote ei ole vaurioitunut ja että kaikki osat ja lisävarusteet ovat moitteettomassa kunnossa.
- Jos jäähdytysjärjestelmässä havaitaan vuoto, älä koske pistorasiaan äläkä käytä avotulta. Avaa ikkuna ja päästä ilmaa huoneeseen. Pyydä sen jälkeen korjausta soittamalla huoltokeskukseen.
- Älä käytä jatkojohtoja tai adaptereita.
- Älä vedä tai taita virtajohtoa tai kosketa pistoketta märillä käsillä.
- Älä vahingoita pistoketta tai sähköjohtoa, sillä se saattaa aiheuttaa sähköshokin tai tulipaloja.
- Jos virtajohto on vaurioitunut, valmistajan, tämän huoltoedustajan tai vastaavan ammattitaitoisen henkilön on vaihdettava se vaaran välttämiseksi.
- Älä sijoita tai varastoi tulenarkoja ja helposti haihtuvia materiaaleja, kuten eetteriä, bensiiniä, nestekaasua, propaanikaasua, aerosoliruiskuja, liimoja, puhdasta alkoholia jne. Nämä materiaalit voivat aiheuttaa räjähdyksen.

- Älä käytä tai varastoi tulenarkoja suihkeita, kuten ruiskumaalia viininjäähdyttimien läheisyydessä. Se voi aiheuttaa räjähdyksen tai tulipalon.
- Älä aseta esineitä ja/tai vedellä täytettyjä säiliöitä laitteen päälle.
- Emme suosittele jatkojohtojen ja monitoimisten matka-adapterien käyttöä.
- Älä hävitä laitetta polttamalla. Varo vaurioittamasta laitteen jäähdytyspiiriä/putkia kuljetuksen ja käytön aikana. Jos laite on vaurioitunut, älä altista sitä tulelle, mahdolliselle syttymislähteelle ja tuuleta välittömästi huone, johon laite on sijoitettu.
- Viininjäähdyttimien takana ja sisällä sijaitseva jäähdytysjärjestelmä sisältää jäähdytysainetta. Vältä sen vuoksi vahingoittamasta putkia.
- Älä käytä sähkölaitteita laitteen ruoansäilytystiloissa mikäli ne eivät ole valmistajan suosittelemia.
- Älä vaurioita jäähdytysyksikköä.
- Älä käytä mekaanisia laitteita tai muita keinoja apuna sulatuksessa, paitsi sellaisia, joita laitteen valmistaja on suositellut.
- Älä käytä sähkölaitteita laitteen ruoansäilytystiloissa, mikäli ne eivät ole valmistajan suosittelemia.
- Älä koske sisäisiin jäähdytyslementteihin (erityisesti märin käsin) halkeamien tai vammojen välttämiseksi.
- Pidä laitteen koteloinnin tai rakenteelliset tuuletusaukot vapaina esteistä.
- Älä käytä teräviä esineitä, kuten veitsiä tai haarukoita, huurteen poistamiseen.
- Älä koskaan käytä sulatukseen hiustenkuivaimia, sähkölämmittimiä tai muita vastaavia sähkölaitteita.
- Älä poista huurretta tai jäätä veitsellä tai terävällä esineellä

kaapimalla Tällöin kylmäaineipiiri voi vaurioitua, jolloin vuoto voi aiheuttaa tulipalon tai silmävaurion.

- Sulatuksen nopeuttamiseen ei saa käyttää mekaanisia laitteita tai muita laitteita.
- Vältä ehdottomasti avoliekin tai sähkölaitteiden, kuten lämmittimien, höyrypesulaitteiden, kynttilöiden, öljylamppujen ja vastaavien käyttöä sulatuksen nopeuttamiseksi.
- Älä koskaan pese kompressorin sijaintipaikkaa vedellä. Pyyhi se kuivalla liinalla huolellisesti puhdistuksen jälkeen ruostumisen estämiseksi.
- On suositeltavaa pitää pistoke puhtaana. Pistokkeessa oleva pöly voi aiheuttaa tulipalon.
- Tuote on suunniteltu ja rakennettu vain kotikäyttöön.
- Takuu raukeaa, jos tuote asennetaan tai sitä käytetään kaupallisissa tiloissa tai sellaisissa kotitalouden tiloissa, jotka eivät ole asuinrakennuksia.
- Tuotteen on oltava oikein asennettu, sijoitettu ja sitä on

käytettävä käyttöohjekirjan ohjeiden mukaisesti.

- Takuu koskee vain uusia tuotteita, eikä sitä voi siirtää, jos tuote myydään uudelleen.
- Yhtiömme ei ota vastuuta epäsuorista tai välillisistä vahingoista.
- Takuu ei millään tavoin vähennä lakisääteisiä tai lainmukaisia oikeuksiasi.
- Älä tee korjauksia tähän viininjäähdyttimeen. Vain pätevät henkilöt saavat tehdä toimenpiteitä.
- Jos poistat käytöstä vanhan tuotteen, jonka oveen on kiinnitetty lukko tai salpa, varmista, että se jää turvalliseen tilaan, jotta lapset eivät voi jäädä loukkuun sen sisäpuolelle.
- Tätä laitetta voivat käyttää vähintään 8-vuotiaat lapset ja henkilöt, joiden fyysiset, aisteihin liittyvät tai henkiset kyvyt ovat alentuneet tai joilla ei ole aiheeseen liittyvää kokemusta ja tietoa, edellyttäen, että heitä valvotaan tai heille annetaan ohjeet laitteen käyttöön turvallisella tavalla ja he ymmärtävät vaaratekijät.

- **Lapset eivät saa leikkiä laitteella. Lapset eivät saa puhdistaa laitetta tai suorittaa ylläpitotoimia ilman valvontaa.**
- **Lukot: Jos jääkaappisi/pakastimesi on varustettu lukolla, jolla estetään lasten jääminen sen sisäpuolelle, pidä avain poissa lasten ulottuvilta ja kaukana laitteesta. Jos vanha jääkaappi/pakastin hävitetään, irrota vanhat lukot tai salvat varmuuden vuoksi.**
- **3–8-vuotiaat lapset saavat täyttää ja tyhjentää laitteen.**

VAROITUS! Varmista laitetta sijoittaessa, ettei virtajohto jää jumiin eikä se ole vaurioitunut.

VAROITUS! Älä jätä monipistokkeisia jatkojohtoja äläkä siirrettäviä virtalähteitä laitteen taakse.

Noudata seuraavia ohjeita ruoan saastumisen välttämiseksi.

- **Oven jättäminen auki pitkäksi aikaa voi aiheuttaa laitteen sisältämien tuotteiden huomattavan lämpötilan nousun.**
- **Puhdista säännöllisesti pinnat, jotka voivat joutua kosketuksiin ruuan kanssa. Puhdista myös säännöllisesti vedenpoistojärjestelmät.**
- **Puhdista vesitankit, jos ne eivät ole olleet käytössä 48 tuntiin. Huuhtelee vesijohdot antamalla veden virrata, jos vettä ei ole käytetty 5 päivään.**
- **Säilytä raakaa lihaa ja kalaa asianmukaisissa astioissa jäähdytyslaitteessa, jotta ne eivät joudu kosketuksiin muiden ruoka-aineiden kanssa tai jotta niistä ei pääse valumaan nesteitä muihin ruoka-aineisiin.**
- **Kahdella tähdellä merkityt pakastinosastot (jos laitteessa on sellaisia) soveltuvat esipakastettujen tuotteiden säilytykseen, jäätelöjen varastointiin tai valmistukseen sekä jääkuutioiden valmistukseen.**

- Yhdellä, kahdella tai kolmella tähdellä merkityt osastot (jos laitteessa on sellaisia) eivät sovellu tuoreen ruoan pakastamiseen.
- Jos laite ei ole käytössä pitkään aikaan, kytke laitteesta virta, sulata se, puhdista, kuivaa ja jätä ovi auki, jotta laitteeseen ei muodostu hometta.

VAROITUS! Kiinnitä huomiota laitteen käytön, huollon ja hävittämisen aikana vasemmalla puolella olevaan symboliin, joka sijaitsee laitteen takaosassa (takapaneeli tai kompressorori).

Symboli varoittaa tulopalariskistä.

Kylmäaineputkissa ja kompressorissa on syttyviä materiaaleja.

Pysy kaukana palolähteistä käytön, huollon ja hävittämisen aikana.

”Vapaasti seisova laite: tämä kylmälaite on tarkoitettu käytettäväksi vapaasti seisovana laitteena eikä sitä saa käyttää sisäänrakennetun mallin tavoin”

Hoido ja puhdistus

- Kytke laite pois päältä ja irrota verkkopistoke verkkopistorasiasta ennen huoltotoimia.
- Älä puhdista laitetta metalliesineellä.
- Älä käytä teräviä esineitä huurteen poistamiseen laitteesta. Käytä muovikaavinta."
- Tarkasta säännöllisesti jääkaapin tyhjennysaukko sulaneen veden varalta. Puhdista tyhjennysaukko tarvittaessa. Jos tyhjennysaukko on tukossa, vesi kerääntyy laitteen pohjaan."

Asennus

Tärkeää! Suorita sähköliitännät noudattamalla tarkasti asianmukaisissa kappaleissa annettuja ohjeita.

- Pura laite pakkauksesta ja tarkista, onko laitteessa vaurioita. Älä kytke laitetta, jos se on vaurioitunut. Ilmoita mahdollisista vahingoista välittömästi laitteen ostopaikkaan. Säilytä tässä tapauksessa pakkaus.
 - On suositeltavaa odottaa vähintään neljä tuntia ennen laitteen kytkemistä, jotta öljy virtaa takaisin kompressorin.
 - Laitteen ympärillä on oltava riittävä ilmankierto, jotta se ei ylikuumene. Varmista riittävä ilmanvaihto noudattamalla asennusohjeita.
 - Tuotteen välikappaleiden on mahdollisuuksien mukaan oltava seinää vasten, jotta lämpimät osat (kompressorori, lauhdutin) eivät kosketa tai tartu niihin.
 - Laitetta ei saa sijoittaa pattereiden tai keittimien lähelle.
 - Varmista, että verkkopistokeeseen päästään käsiksi asennuksen jälkeen.
- 1) Jos laitteessa on pakastinosasto.
 - 2) Jos laitteessa on tuoreiden elintarvikkeiden säilytysosasto.

Huolto

- Laitteen huoltamiseen tarvittavat sähkötyöt on suoritettava valtuutetun sähköasentajan tai pätevän henkilön toimesta.
- Tämän tuotteen saa huoltaa vain valtuutettu huoltokeskus ja vain alkuperäisiä varaosia saa käyttää.

Energiansäästö

- Älä laita kuumaa ruokaa laitteeseen.
- Älä pakkaa ruokia lähekkäin, sillä se estää ilman kiertämisen.

- Varmista, että ruoka ei kosketa lokeron/lokeroiden takaosaa.
- Jos tulee sähkökatkos, älä avaa ovia;
- Älä avaa ovea/ovia usein;
- Älä pidä ovia/ovia auki liian pitkään.
- Älä säädä termostaattia liian kylmään lämpötilaan.
- Jotkin varusteet, kuten laatikot voidaan poistaa varastointitilavuuden lisäämiseksi ja energiankulutuksen pienentämiseksi.

Ympäristönsuojelu

® Laitteessa ei ole kaasuja, jotka voivat vahingoittaa otsonikerrosta kylmäainepiirissä tai eristysmateriaaleissa. Laitetta ei saa hävittää kotitalousjätteen ja roskien sekaan. Eristysvahto sisältää syttyviä kaasuja; laite on hävitettävä laitteen määräysten mukaisesti, jotka saat paikallisilta viranomaisilta. Vältä vahingoittamasta jäähdytysyksikköä, erityisesti lämmönvaihinta. Laitteessa käytetyt symbolilla A merkityt materiaalit ovat kierrätettäviä.

Tässä laitteessa oleva symboli osoittaa, ettei laitetta saa hävittää kotitalousjätteenä. Se tulee viedä asianmukaiseen sähkö- ja elektroniikkalaitteiden keräyspisteeseen kierrätystä varten. Kun varmistat, että tämä laite hävitetään asianmukaisesti, autat ehkäisemään ympäristölle ja ihmisten terveydelle koituvia mahdollisia haittavaikutuksia, joita tämän laitteen epäasianmukainen hävittäminen voisi aiheuttaa. Lisätietoa tämän laitteen kierrätyksestä voi saada tarvittaessa paikallisilta viranomaisilta, kotitalouksien jätehuollosta tai liikkeestä, josta laite on ostettu.

Pakkausmateriaalit

Symbolilla varustetut materiaalit ovat kierrätettäviä. Hävitä pakkaus sopiviin keräysastioihin, jotta ne voidaan kierrättää.

VANHOJEN LAITTEIDEN ROMUTTAMINEN



Tämä laite on merkitty EU:n sähkö- ja elektroniikkalaiteromua koskevan direktiivin 2012/19/EU mukaisesti.

Sähkö- ja elektroniikkalaiteromu sisältää sekä saastuttavia aineita (jotka voivat aiheuttaa haitallista vaikutusta ympäristölle) että peruskomponentteja (jotka voidaan käyttää uudelleen). On tärkeää, että sähkö- ja elektroniikkalaiteromu käsitellään erityisellä tavalla, jotta kaikki epäpuhtaudet voidaan poistaa ja hävittää asianmukaisesti sekä ottaa talteen ja kierrättää kaikki materiaalit.

Yksilöllä voi olla tärkeä rooli sen varmistamisessa, että sähkö- ja elektroniikkalaiteromusta ei tule ympäristöongelmaa; on tärkeää noudattaa muutamaa perussääntöä:

- Sähkö- ja elektroniikkalaiteromua ei saa käsitellä kotitalousjätteenä.
- Sähkö- ja elektroniikkalaiteromu on luovutettava kunnan tai rekisteröityjen yritysten hallinnoimiin keräyspisteisiin. Monissa maissa suurille sähkö- ja elektroniikkalaiteromuille voi olla kotikeräys.

Kun ostat uuden laitteen, vanha laite voidaan monissa maissa palauttaa kauppiaille, jonka on otettava se vastaan ilmaiseksi kertaluonteisesti, kunhan laite on samantyyppinen ja toimii samalla tavalla kuin toimitettu laite.

Vaatimustenmukaisuus

Lisäämällä tähän tuotteeseen  -merkinnän varmistamme, että tämä tuote täyttää kaikki olennaiset eurooppalaiset lakisäätöiset turvallisuus-, terveys- ja ympäristövaatimukset.

Energiansäästö

Tehokkaampaa energiansäästöä varten suosittelemme seuraavaa:

Asenna laite kauas lämmönlähteistä, ei alltiina suoralle auringonvalolle ja hyvin tuuletettuun tilaan. Älä laita kuumaa ruokaa jääkaappiin, jotta se ei nosta sisäistä lämpötilaa ja aiheuttaa siten kompressorin jatkuvaa toimintaa.

Älä täytä laitetta liian suurilla ruokamäärillä ilmankierron varmistamiseksi.

Sulata laite, jos sen sisäpuolella on jäätä helpottaaksesi kylmän siirtymistä.

Jos sähköenergiaa ei ole, jääkaappi on suositeltavaa pitää suljettuna.

Avaa tai pidä laitteen ovet mahdollisimman vähän auki. Vältä laitteen säätämistä liian kylmiin lämpötiloihin.

Poista laitteen takaosassa oleva pöly

Yleiskatsaus

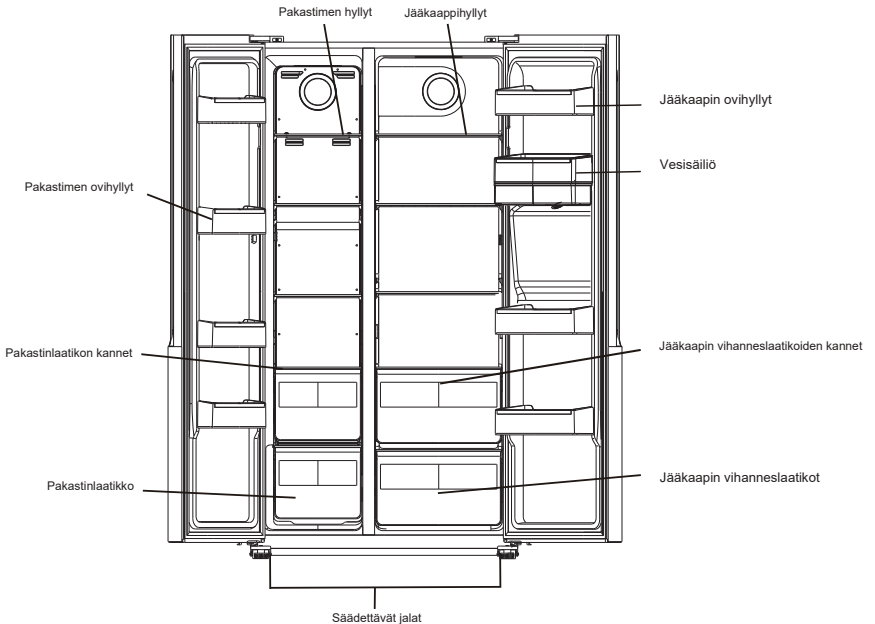
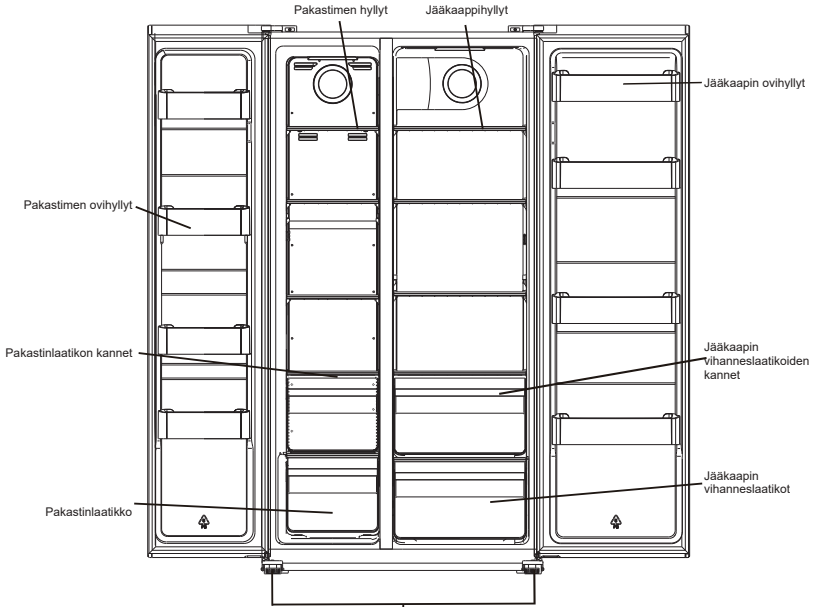

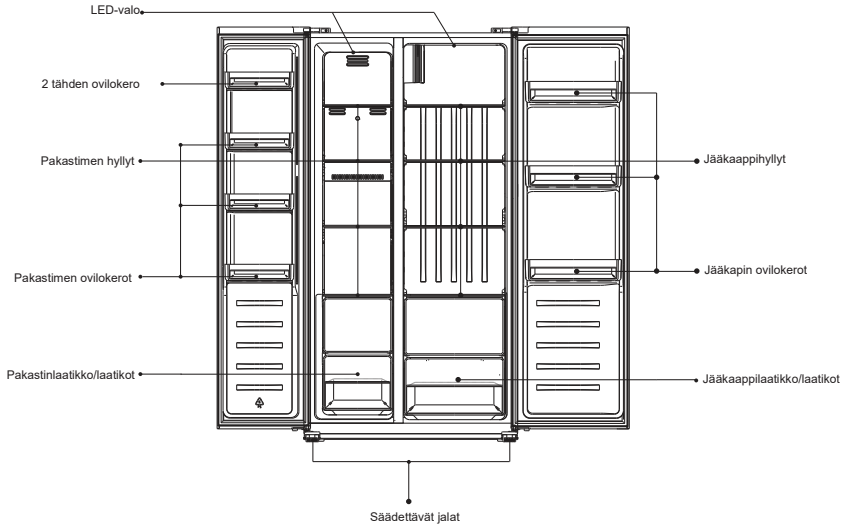

Laite käyttää vähiten energiaa, kun hyllyt, laatikot ja ruokalaatikko on asetettu laitteen sisään. Katso lisätietoja yläpuolella olevista kuvista.

Huomaa: Yllä oleva kuva on tarkoitettu vain viitteelliseksi. Todellinen laite voi olla erilainen.

Irrota ovet

Tarvittava työkalu: Ristipääruuvimeisseli, lattaruuvimeisseli.

- Varmista, että yksikkö on irrotettu pistorasiasta ja tyhjä.
- Oven poistamiseksi yksikköä on kallistettava taaksepäin. Älä laske yksikköä tukevalle alustalle, jotta se ei luista oven irrottamisen aikana.
- Kaikki irrotetut osat on säilytettävä oven uudelleenasennusta varten.
- Älä aseta yksikköä vaakatasoon, sillä se voi vahingoittaa jäähdytysjärjestelmää.
- On parempi, että 2 henkilöä käsittelevät yksikköä kokoonpanon aikana.

1. Kierrä saranasuojus irti ristipääruuvimeisselillä.

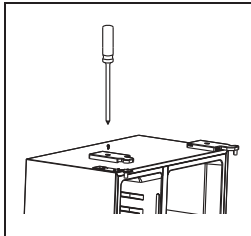

2. irrota valjaat.

- Kierrä auki yläsarana.

- Nosta ovi ja aseta se pehmeälle alustalle. Poista sen jälkeen toinen ovi samalla tavalla.

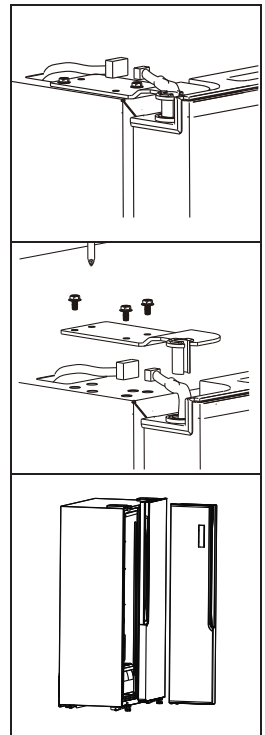

- Irrota alasarangat.

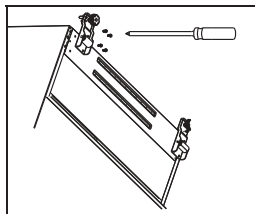

„ Kun laite on asetattu paikoilleen, asenna ovet suorittamalla toimenpiteet päinvastaisessa järjestyksessä.

Tilantarve

- Valitse paikka, jossa ei ole suoraa auringonvaloa;
- Valitse paikka, jossa on riittävästi tilaa jääkaapin ovien avaamiseen;
- Valitse paikka, jossa on tasainen (tai lähes tasainen) lattia.
- Jätä riittävästi tilaa jääkaapin asentamiseen tasaiselle alustalle.
- Jätä asennettaessa välys oikealle, vasemmalle, taakse ja ylös. Tämä auttaa vähentämään energiankulutusta ja pitämään energialaskut pienempinä.

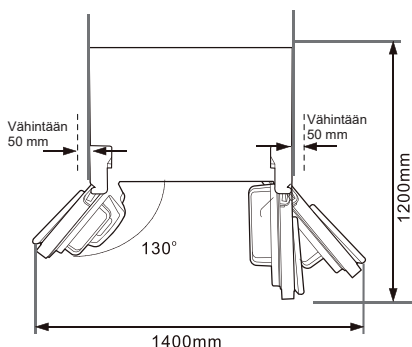
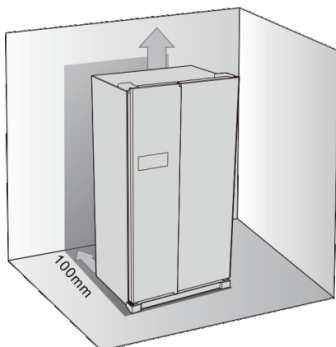

Jääkaapin vaaitus



Sijoittaminen

Asenna laite tilaan, jossa laitetta ympäröivän ilman lämpötila vastaa laitteen arvokilvessä mainittua ilmastoluokkaa:

- laajennettu lauhkea (SN): kylmälaite toimii suunnitellusti, kun ympäristön lämpötila on 10–32 °C;
- lauhkea (N): kylmälaite toimii suunnitellusti, kun ympäristön lämpötila on 16–32 °C;
- subtrooppinen (ST): kylmälaite toimii suunnitellusti, kun ympäristön lämpötila on 16–38 °C
- trooppinen (T): kylmälaite toimii suunnitellusti, kun ympäristön lämpötila on 16–43 °C

Asennuspaikka

Laite on asennettava kauas lämmönlähteistä, kuten lämpöpatterit, kuumavesisäiliöt, suora auringonvalo, jne Varmista, että ilma pääsee kiertämään vapaasti kaapin takana. Parhaan suorituskyvyn varmistamiseksi, jos laite on sijoitettu ulkonevan seinäelementin alle, kaapin yläosan ja seinäelementin välisen vähimmäisetäisyyden on oltava vähintään 100 mm. Laite on kuitenkin parempi sijoittaa muualle, kuin ulkonevien seinäelementtien alle. Tarkka vaaitus varmistetaan yhdellä tai useammalla kaapin pohjassa olevalla säädettävällä jalalla ja seinäelementin on oltava vähintään 100 mm etäisyydellä. Laite on kuitenkin parempi sijoittaa muualle, kuin ulkonevien seinäelementtien alle. Tarkka vaaitus varmistetaan yhdellä tai useammalla kaapin pohjassa olevalla säädettävällä jalalla .



Varoitus! Laite on voitava irrottaa verkkovirrasta, joten pistokkeen on oltava sellaisessa paikassa, johon siihen päästään helposti käsiksi asennuksen jälkeen.

Sähköliitäntä

Varmista ennen kytkemistä, että arvokilvessä näkyvä jännite ja taajuus vastaavat käyttöjännitettä. Laite on maadoitettava. Virtajohdon pistokkeessa on kosketin tätä tarkoitusta varten.

Päivittäinen käyttö

Ohjauspaneelin käyttö

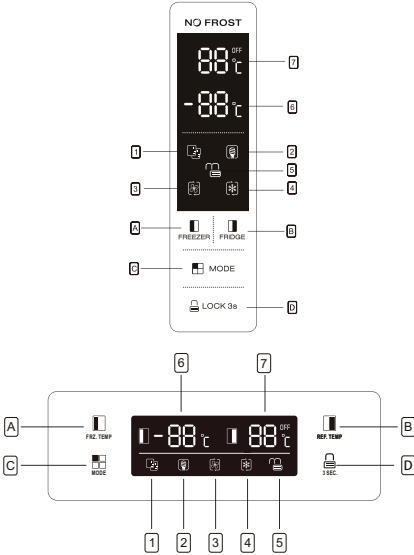

Painikkeet

- A** Paina säätääksesi pakastinosaston (vasen puoli) lämpötilaa 14-22 °C.
- B** Paina säätääksesi jääkaappiosaston (oikea puoli) lämpötilaa 2 - 8 °C ja POIS PÄÄLTÄ. Jos valitset "OFF", jääkaappiosasto kytketään pois päältä.

- C** Paina valitaksesi käyttötila **SMART**, **ECO**, **SUPER COOLING**; **SUPERFREEZING** ja KÄYTTÄJÄN ASETUKSET (ei symbolia näytössä).
- D** Paina **3 SEK.** painiketta ja pidä alapainettuna 3 sekuntia lukitaksesi kolme muuta painiketta. Paina sitä ja pidä alapainettuna 1 sekunnin ajan, kun haluat vapauttaa kolme muuta painiketta

Näyttö

- 1** **SMART**-tilassa jääkaappi asettaa automaattisesti kahden osaston lämpötilat sisälämpötilan ja ympäristön lämpötilan mukaan.
- 2** **ECO**-tila, jääkaappi käy alhaisimmalla energiankulutuksella.
- 3** **SUPERCOOL !**" jäähdyttää jääkaappiosaston alimpaan lämpötilaan noin 2 tunnin ajan. Tämän jälkeen ennen supertilaa asetettu lämpötila palautuu automaattisesti.
- 4** **SUPERFREEZ !**" jäähdyttää pakastinosaston alimpaan lämpötilaan noin 6 tunnin ajan. Tämän jälkeen ennen supertilaa asetettu lämpötila palautuu automaattisesti.
- 5** **LOCK**, symboliin syttyvä valo, jos painikkeet on lukittu.
- 6** Näytä pakastinosaston asetuslämpötila.
- 7** Näytä jääkaappiosaston asetuslämpötila.

Vesiansostelijan käyttö (jos olemassa).

Poista ja puhdista jääkaapin sisällä oleva vesisäiliö ennen ensimmäistä käyttökertaa.

1. Nosta ja poista ensin säiliöhyllä ja irrota sitten kannellinen vesisäiliö. Irrota kansi pesua varten ja puhdista säiliö ja kansi.

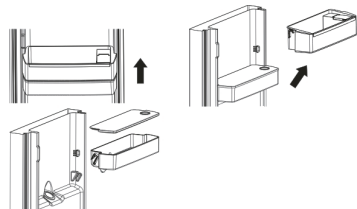

2. Puhdistuksen jälkeen aseta vesisäiliö, kansi ja säiliöhyllä uudelleen noudattamalla alla olevia toimenpiteitä.

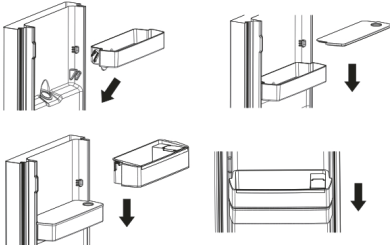

3. Puhdista jääkaappioven ulkopuolella oleva annosteluvarsi.

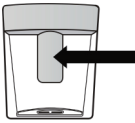

Vesisäiliön täyttäminen vedellä

1. Avaa pieni kansi

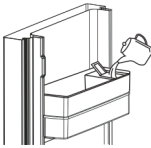

2. Täytä vesisäiliö juomavedellä 3 L-linjaan asti.



3. Sulje suojuksen pieni kansi

Annostelu

Lisää vettä työntämällä annosteluvartta varovasti lasilla tai astialla. Pysäytä veden virtaus vetämällä lasisi pois annosteluvaresta.

Avoin ovi -hälytys

Jos ovi on auki 90 sekunnin ajan, laukeaa hälytys, kunnes ovi suljetaan.

| Tila | Merkkivalo | Pakastimen lämpötilänäyttö | Jääkaapin lämpötilänäyttö |
|----------------|------------|---|---------------------------|
| Smart | | Pakastimen ja jääkaapin lämpötilänäyttö muuttuu ympäristön lämpötilan mukaan (ks. taulukko alla). | |
| ECO | | -15 °C | +8 °C |
| Super cooling | | Ei muutosta | +2 °C |
| Super freezing | | -25 °C | Ei muutosta |

HUOMIOITAVAA:

ECO-tila

Valitse tämä tila, kun haluat säästää virtaa.

Super cooling-tila:

Tässä tilassa voit jäähdyttää elintarvikkeita nopeasti, ja se poistetaan automaattisesti käytöstä 50 käyttötunnin jälkeen.

Super freezing-tila:

Tässä tilassa voit pakastaa elintarvikkeita nopeasti, ja se poistetaan käytöstä automaattisesti 50 käyttötunnin jälkeen.

Avoin ovi -hälytys



Kun jokin ovi jätetään auki tai sitä ei ole suljettu kunnolla noin 90 sekuntia, laite antaa hälytyksen. Sulje jääkaapin ovi ja hälytys pysähtyy. Jos ovea ei ole suljettu kunnolla, hälytysääni kuuluu 35 sekunnin välein, kunnes ovet ovat kunnolla kiinni. Jos ovet ovat auki 10 minuutin ajan sulkematta, sisäinen LED-valo sammuu automaattisesti.

Lasten turvalukko

Tämä toiminto on suunniteltu estämään lapsia käyttämästä laitetta.

- Aktivoi toiminto painamalla ja pitämällä alaspainettuna LOCK 3s noin 3 sekuntia.

Lukon merkkivalo syttyä osoittamaan, että turvalukitus toiminto on aktivoitu.

- Poista toiminto käytöstä painamalla ja pitämällä alaspainettuna  LOCK 3s noin f sekuntia. Lukituksen vapautuksen merkivalo  syttyy osoittamaan, että turvalukitustoiminto on poistettu käytöstä.

Ensimmäinen käyttökerta

Sisäpinnan puhdistus

Ennen kuin käytät laitetta ensimmäistä kertaa, pese sisäosat ja kaikki sisäiset lisävarusteet haalealla vedellä ja neutraalilla saippualla, jotta voidaan poistaa uuden tuotteen tyyppilinen haju ja kuivata huolellisesti. **Tärkeää!** Älä käytä pesuaineita tai hankaavia jauheita, sillä ne voivat vahingoittaa loppukäsittelyä.

Tuoreen ruoan pakastaminen

- Pakastinosasto soveltuu tuoreen ruoan pakastamiseen ja pakastetun ruoan pitkäaikaisäilytykseen.
- Aseta tuore ruoka alempaan osastoon pakastumaan.
- Arvokilvestä käy ilmi, miten paljon ruokaa voidaan enintään pakastaa 24 tunnin aikana.
- Pakastamisprosessi kestää 24 tuntia. Älä lisää pakastimeen tänä aikana muuta pakastettavaa ruokaa

Pakasteiden säilytys

Ensimmäisen käynnistyksen yhteydessä tai kun laite on ollut pois käytöstä. Ennen kuin laitat tuotteen osastoon, anna laitteen käydä vähintään 2 tuntia korkeammissa asetuksissa,

Tärkeää! Jos sulatus on tapahtunut vahingossa, esimerkiksi virta on ollut pois päältä pidempään kuin kohdassa "nousuaika" ilmoitettu arvo, sulatettu ruoka on syötävä nopeasti tai kypsennettävä välittömästi ja sitten pakastettava uudelleen (kypsennyksen jälkeen).

Sulattaminen

Syväädytetty tai pakastettu elintarvike voidaan sulattaa ennen käyttöä jääkaapissa tai huoneenlämmössä sen mukaan, kuinka paljon aikaa on käytettävissä.

Pieniä paloja voidaan jopa valmistaa pakastettuina suoraan pakastimesta, tällöin niiden valmistus kestää kauemmin.

Sijoita ruuat alla olevan taulukon mukaan

| Jääkaappiosasto | Ruoka |
|----------------------------|--|
| Jääkaapin ovi tai hyllyt | <ul style="list-style-type: none"> Luonnonmukaisia säilöntäainetta sisältävät tuotteet, kuten hillot, mehut, muut juomat tai maustetuotteet. Älä sijoita helposti pilaantuvia elintarvikkeita tänne. |
| Vihannessäiliö | <ul style="list-style-type: none"> Hedelmät, yrtit ja vihannekset tulisi sijoittaa erikseen vihannessäiliöön. Älä säilytä jääkaapissa banaania, sipulia, perunaa tai valkosipulia. |
| Jääkaapin hylly – keskellä | <ul style="list-style-type: none"> Maitotuotteet, munat |
| Jääkaapin hylly – ylhäällä | <ul style="list-style-type: none"> Elintarvikkeet, joita ei tarvitse kypsentää kuumentamalla, kuten einekset, deli-lihat, ruuantähteet. |
| Pakastimen laatikot/kori | <ul style="list-style-type: none"> Ruokien pitkäaikaisäilytys Alaosaatiko: raaka liha, siipikarja, kala Keskiosaatiko: pakastevihannekset, ranskalaiset perunat. Ylin kori tai hylly: jäätelo, pakastetut hedelmät, pakastetut leivonnaiset. |

| Lämpötila-asetussuositus | |
|---|--|
| Ympäristön lämpötila | Lämpötila-asetus |
|  | |
| Kesä Normaali Talvi | Pakastinosasto Asetus -18 °C |
| | Tuoreiden elintarvikkeiden säilytysosasto Asetus 4 °C |

- Yllä olevat tiedot antavat suosituksia lämpötila-asetuksesta.

- Jääkaapin lämpötilaksi suositellaan 4 °C ja pakastimen lämpötilaksi suositellaan mahdollisuuksien mukaan -18 °C.
- Useimpien elintarvikkeiden optimisäilyvyys saavutetaan jääkaapin alhaisemmissa lämpötiloissa. Jotkin tuotteet (kuten hedelmät ja vihannekset) saattavat kärsiä erittäin alhaisista lämpötiloista. Tämän vuoksi niitä suositellaan säilytettäväksi jääkaapin vihanneslaatikoissa (jos jääkaapissa on vihanneslaatikoita). Jos arkoja elintarvikkeita ei voida suojata tällä tavoin, käytä termostaatin yleislämpötilaa.
- Voit tarkistaa pakasteiden säilymisajat niiden omista pakkauksista. Kyseinen säilymis aika saavutetaan, jos pakastinosaston lämpötilat vastaavat osastojen viitearvoja (yksi tähti -6 °C, kaksi tähteä -12 °C, kolme tähteä -18 °C).

Jääkuutiomuotti

Laitteessa voi olla yksi tai useampi jääkuutiomuotti jään valmistukseen.

Lisävarusteet

Siirrettävät hyllyt

Jääkaappien seinät on varustettu sarjalla liukujohtimia, jotta hyllyt voidaan sijoittaa halutulla tavalla.



Ovihyllyjen sijoittaminen

Erikokoisten elintarvikepakkausten säilytyksen mahdollistamiseksi ovihylly voidaan sijoittaa eri korkeuksille. Tee nämä säädöt seuraavasti: vedä ovihyllyä asteittain nuolien suuntaan, kunnes se vapautuu ja muuta asentoa tarvittaessa.

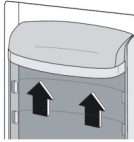

Hyödyllisiä vinkkejä

Jäähdytysvinkit

Jotta voit hyödyntää pakkasprosessia mahdollisimman tehokkaasti, tässä on muutamia tärkeitä vinkkejä:

- arvokilvestä käy ilmi, miten paljon ruokaa voidaan enintään pakastaa 24 tunnin aikana;
- pakastusprosessi kestää 24 tuntia. Pakastettavaa ruokaa ei saa lisätä tänä aikana;
- pakasta vain laadukkaita, tuoreita ja perusteellisesti puhdistettuja elintarvikkeita;
- valmista ruokaa pienissä annoksissa, jotta se voidaan pakastaa nopeasti ja täydellisesti ja sen jälkeen sulattaa vain tarvittavan määrä;
- kääri elintarvike alumiinifolioon tai polyeteeniin ja varmista, että pakkaukset ovat ilmatiiviitä;
- älä anna tuoreen ja pakastamattoman ruoan koskettaa jo pakastettua ruokaa, jotta jälkimmäisen lämpötilan ei kohoaisi;
- puhdas ruoka säilyy rasvaista ruokaa pidempään, suola lyhentää ruoan säilyvyyttä;
- Mehujäätelöt saattavat aiheuttaa paleltumisvammoja ihoon, jos ne nautitaan välittömästi sen jälkeen, kun ne on otettu ulos pakastimesta;
- on suositeltavaa merkitä pakastuspäivämäärä pakkauksiin, jotta voit poistaa ne pakastinosastosta; ota huomioon, että pakastetut tuotteet voivat aiheuttaa paleltumisvammoja ihoon;
- on suositeltavaa merkitä pakastuspäivämäärä pakkauksiin, jotta voit pitää kirjaa säilytysajoista.

Vinkkejä pakasteiden säilytykseen

Jotta saat parhaan mahdollisen suorituskyvyn tällä laitteella;

- Varmista, että vähittäismyyjää säilyttää kaupallisesti pakastetut elintarvikkeet asianmukaisesti;
- Varmista, että pakasteet siirtyvät elintarvikemyymälästä pakastimeen mahdollisimman nopeasti.
- Älä avaa ovea usein tai jätä sitä auki pidempään, kuin on välttämätöntä.
- Sulatuksen jälkeen ruuan laatu huononee nopeasti eikä sitä voi pakastaa uudelleen;
- Älä ylitä elintarvikkeiden valmistajan ilmoittamaa säilytysaikaa.

Vinkkejä tuoreiden elintarvikkeiden säilytykseen jääkaapissa

Parhaan suorituskyvyn saavuttamiseksi:

- Älä säilytä lämpimiä elintarvikkeita tai haihtuvia nesteitä jääkaapissa
- Peitä tai kääri ruoka, varsinkin jos sen maku on vahva.

Vinkkejä jäähdytykseen

Hyödyllisiä vinkkejä:

- Valmista (kaikki tyypit); kääri polyeteenipusseihin ja aseta kasvislaatikon yläpuolella oleville lasihyllyille.
- Turvallisuuden varmistamiseksi säilytä tällä tavalla enintään yhden tai kahden päivän ajan.
- Kypsennetyt elintarvikkeet, kylmät ruuat yms. on peitettävä ja ne voidaan laittaa mille tahansa hyllylle.
- Hedelmät ja vihannekset: nämä tulee puhdistaa perusteellisesti ja sijoittaa niille varattuihin erikoislaatikoihin.
- voi ja juusto: nämä on sijoitettava erityisiin ilmatiiviisiin astioihin tai käärittävä alumiinifolioon tai polyeteenipusseihin, jotta niihin pääsee mahdollisimman vähän ilmaa.
- Maitopullo: Niissä on oltava korkki, ja ne on säilytettävä ovihyllyssä
- Banaania, perunaa, sipulia ja valkosipulia ei saa säilyttää jääkaapissa, ellei niitä ole pakattu.

Puhdistus

Hygieenisistä syistä laitteen sisäosat on puhdistettava säännöllisesti.



Huomio! Laitetta ei saa kytkeä sähköverkkoon puhdistuksen aikana. Sähköiskun vaara! Ennen puhdistusta kytke laite pois päältä ja irrota pistoke sähköverkosta tai sammuta katkaisija tai sulake. Älä koskaan puhdistu

laitetta höyrypesurilla Sähköosiin voi kerääntyä kosteutta, sähköiskun vaara! Kuumat höyryt voivat vaurioittaa muoviosia. Laitteen on oltava kuiva, ennen kuin se otetaan takaisin käyttöön.

Tärkeää! Eteeriset öljyt ja orgaaniset liuottimet voivat vahingoittaa muoviosia, esim. sitruunamehu tai mehu appelsiininkuorista, voihapo, etikkahappoa sisältävä puhdistusaine.

- Älä anna tällaisten aineiden joutua kosketuksiin laitteen osien kanssa.
- Älä käytä hankaavia puhdistusaineita
- Poista ruoka pakastimesta. Säilytä niitä viileässä ja hyvin peitettynä.
- Sammuta laite ja irrota pistoke sähköverkosta tai kytkte sulakkeen katkaisija pois päältä tai sammuta se.
- Puhdista laite ja sisäosat liinalla ja haalealla vedellä. Pyyhi puhdistuksen jälkeen makealla vedellä ja hiero kuivaksi.
- Kun kaikki on kuivaa, ota laite takaisin käyttöön.

Vianetsintä



Huomio! Irrota virransyöttö ennen vianmäärittystä. Vain pätevät sähköasentajat saavat tehdä sellaista vianmäärittystä, jota ei mainita tässä käsikirjassa.

Tärkeää! Normaalkäyttö aiheuttaa jonkin verran ääntä (kompressori, kylmäainekierto).

Jos toimintahäiriö jatkuu, ota yhteyttä huoltokeskukseen.

Näiden tietojen avulla saat apua nopeasti ja oikealla tavalla. Kirjoita tähän tarvittavat tiedot, katso tyyppikilpi.

| Ongelma | Mahdollinen syy | Ratkaisu |
|--------------------------------------|--|--|
| Laitte ei toimi | Verkkopistoketta ei ole kytketty tai se on löysällä. | Aseta verkkopistoke paikalleen. |
| | Sulake on palanut tai se on viallinen. | Tarkista sulake ja vaihda tarvittaessa. |
| Laitte jäähtyy tai jäähdyttää paljon | Pistorasia on viallinen. | Sähkövirtaan liittyvät viat tulee jättää sähköasentajan korjattaviksi. |

| Ongelma | Mahdollinen syy | Ratkaisu |
|--|---|---|
| | Lämpötila on asetettu liian kylmäksi tai laite käy SUPER-tilassa. | Käännä lämpötilansäädin väliaikaisesti lämpimämpään asetukseen. |
| Ruoka ei ole riittävän jäähtynyt. | Lämpötilaa ei ole säädetty oikein. | Katso alkulämpötilan asetus -osiosta. |
| | Ovi on ollut auki pidemmän ajan. | Avaa ovea vain niin kauan kuin se on tarpeen. |
| | Laitteeseen on asetettu runsaasti lämmintä ruokaa viimeisten 24 tunnin aikana. | Käännä lämpötilansäätö väliaikaisesti kylmempään asetukseen. |
| | Laite on lähellä lämmönlähdettä. | Katso asennuspaikka-osiosta. |
| Ovitiivisteeseen kertyy runsaasti huurretta. | Ovitiiviste ei ole ilmatiivis. | Lämmitä ovitiivisteeseen vuotavat osat varovaisesti hiustenkuivaimella (viileällä asetuksella) Muotoile samalla lämmintä ovitiivistettä käsin niin, että se istuu oikein. |
| Epätavalliset äänet | Laite ei ole vaaitettu. | Sääda laitteen jalkoja. |
| | Laite koskettaa seinää tai muita esineitä. | Siirrä laitetta hieman. |
| | Komponentti, esim. laitteen takaosassa oleva putki koskettaa laitetta tai seinää. | Taivuta komponentti tarvittaessa varovasti pois tieltä |
| Sivupaneelit ovat kuumia | Se on normaalia. Lämmönvaihto on sivulevyissä. | Käytä käsineitä, jos on tarpeen koskettaa sivulevyjä. |

Jos häiriö ilmaantuu uudelleen, ota yhteyttä huoltokeskukseen.

Näiden tietojen avulla saat apua nopeasti ja oikealla tavalla. Kirjoita tähän tarvittavat tiedot, katso tyyppikilpi.

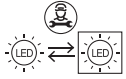

Valonlähde (vain LED) vaihdettava ammattilaisen toimesta

Tämä tuote sisältää valolähteen, jonka energiatehokkuusluokka on G.

TAKUU

Vähimmäistakuu on: 2 vuotta EU-maissa, 3 vuotta Turkissa, 1 vuosi Isossa-Britanniassa, 1 vuosi Venäjällä, 3 vuotta Ruotsissa, 2 vuotta Serbiassa, 5 vuotta Norjassa, 1 vuosi Marokossa, 6 kuukautta Algeriassa, Tunisia ei vaadi lakisäätteistä takuuta.

VARAOSIEN SAATAVUUS

"Termostaatteja, lämpötilan tunnistimia, painettuja piirilevyjä ja valonlähteitä on saatavilla varaosina vähintään 7 vuoden ajan sen jälkeen, kun kyseisen mallin viimeinen kappale on tullut myyntiin. Ovien kädensijat, ovien saranat, laatikot, säiliöt ja korit ovat saatavina varaosina vähintään 7 vuoden ajan ja ovitivistet vähintään 10 vuoden ajan sen jälkeen, kun kyseisen mallin viimeinen kappale on tullut myyntiin".

Saat lisätietoja tutustumalla sivuun

<https://eprel.ec.europa.eu/> tai skannaamalla laitteen energiamerkin mukana toimitetun QR- koodin

Jos haluat ottaa yhteyttä tekniseen tukeen, vieraile verkkosivustossamme osoitteessa:

[https://corporate.haier-europe.com/ en/](https://corporate.haier-europe.com/en/)

Valitse osiosta "verkkosivusto" tuotteesi merkki ja maasi. Sinut siirretään seuraavaksi sivulle, josta löydät puhelinnumeron ja lomakkeen, jonka täyttämällä voit pyytää teknistä tukea.

JÄÄKAAPIN KYLIN VYÖHYKE

Tämä alla oleva symboli osoittaa jääkaapin kylmimmän alueen sijainnin. Tämä vyöhyke on rajattu tuulettimen lähellä ja yläosassa symbolilla tai samalla korkeudella sijaitsevalla hyllyllä.



Säilyttääksesi lämpötila tällä alueella, varo siirtämästä tätä ristikkoo.

LÄMPÖTILA-ANTURIN ASENNUS

Jääkaapin oikean säädön helpottamiseksi siinä on lämpötilan osoitin, joka mahdollistaa senseurata keskilämpötilaa kylmimmällä alueella VASTUUVAPAUCLAUSEKE: Tämä luettelo on vainsuunniteltu käytettäväksi jääkaapin kanssa. Varo, ettet käytä sitä toisessa jääkaapissa (todellakin kylmin alue ei ole sama) tai muuhun käyttöön.

Lämpötilan säätö kylmimmällä alueella

Kun lämpömittarin asennus on valmis, se on mahdollista.

Voit säännöllisesti tarkistaa, että kylmimmän alueen lämpötila on oikea.

Säädä tarvittaessa termostaattia vastaavasti. Jääkaapin sisälämpötilaan vaikuttavat useat tekijät, kuten: B. huoneen lämpötila, säilytettävän ruoan määrä ja oven avaamistiheys. Ota nämä tekijät huomioon lämpötilaa asettaessasi.

Muista säilyttää elintarvikkeet oikein jääkaapissa ja erityisesti kylmimmässä paikassa.

Varmistu, että lämpötilanäytössä näkyy "OK".

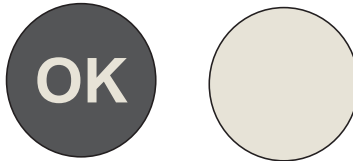

Jos "OK" ei tule näkyviin, vyöhykkeen lämpötila on liian korkea. Aseta termostaatti korkeampaan asentoon.

Odotu vähintään 12 tuntia ennen kuin nollaat termostaatin. Kun laitteeseen on ladattu tuoreita elintarvikkeita tai kun luukku on avattu uudelleen (tai pitkäksi aikaa), on normaalia, että "OK"-ilmaisim ei näy lämpötilanäytössä.

Cuprins

| | |
|---|------------|
| INFORMAȚII DE SIGURANȚĂ..... | 260 |
| Îngrijire și curățare..... | 266 |
| CASAREA VECHILOR ELECTROCASNICE | 267 |
| Conformitate | 267 |
| Economie de energie | 267 |
| Prezentare generală..... | 268 |
| Scoateți ușile..... | 269 |
| Cerință legată de spațiu | 270 |
| Nivelarea frigiderului..... | 270 |
| Poziționare..... | 270 |
| Conexiunea electrică | 271 |
| Utilizarea cotidiană..... | 271 |
| Utilizarea panoului de comenzi..... | 271 |
| Butoane | 271 |
| Utilizarea Dozatorului de apă (dacă este prezent)..... | 271 |
| Alarmă ușă deschisă | 272 |
| Blocare de siguranță pentru copii | 272 |
| Prima utilizare | 273 |
| Congelarea alimentelor proaspete | 273 |
| Dezghețarea | 273 |
| Cub de gheață..... | 274 |
| Accesorii..... | 274 |
| Sfaturi și sugestii utile..... | 274 |
| Curățare | 274 |
| Depanare..... | 275 |

Vă mulțumim că ați achiziționat acest produs. Înainte de utilizarea congelatorului dvs., vă rugăm să citiți cu atenție acest manual de instrucțiuni pentru asigurarea unei performanțe maxime a acestuia. Păstrați toate documentele pentru utilizarea ulterioară sau pentru alți proprietari. Acest produs este destinat utilizării exclusiv casnice sau pentru aplicații similare, cum ar fi:

1. zona de bucătărie pentru personalul din magazine, birouri sau alte medii de lucru
2. la ferme, clienții hotelurilor, ai motelurilor și alte medii de tip rezidențial
3. în pensiuni (B&B)
4. pentru servicii de catering și aplicații similare, nu pentru vânzarea cu amănuntul.

Acest aparat trebuie utilizat numai în scopul depozitării de alimente, orice altă utilizare este considerată periculoasă, iar producătorul nu va fi responsabil pentru nicio omisiune. De asemenea, se recomandă să rețineți condițiile de garanție.

INFORMAȚII DE SIGURANȚĂ

Acest ghid conține mult informații de siguranță importante.

Vă sugerăm să păstrați aceste instrucțiuni la loc sigur pentru o consultare facilă și o bună experiență cu aparatul.

Congelatorul conține un gaz refrigerant (R600a: izobutan) și gaz izolant (ciclopentan), cu un grad ridicat de compatibilitate cu mediul, care, totuși, sunt inflamabile.



**Atenție, risc de incendiu
Dacă circuitul refrigerant
se deteriorează:**

- evitați flăcările deschise și sursele de aprindere.
- Aerisiți metodic camera în care este amplasat aparatul

AVERTIZARE!

- Trebuie să fiți atenți în timp ce curățați/transportați aparatul pentru a evita atingerea anselor metalice ale condensatorului din spatele aparatului, întrucât vă puteți vătăma degetele și mâinile sau deteriora produsul.
- Acest aparat nu este conceput pentru suprapunerea cu alt aparat. Nu încercați să vă așezați sau să stați în picioare pe aparat, întrucât nu este conceput pentru o astfel de utilizare. Vă puteți răni sau deteriora aparatul.
- Asigurați-vă că cablul de alimentare nu este prins sub aparat în timpul și după transportarea/deplasarea aparatului, pentru a evita tăierea sau deteriorarea acestuia.
- Când vă poziționați aparatul, aveți grijă să nu vă deteriorați podeaua, țevile, vopseaua de pe pereți etc.
- Nu mutați aparatul trăgând de capac sau de mâner. Nu lăsați copiii să se joace cu aparatul sau cu comenzile. Compania noastră refuză să accepte orice responsabilitate în cazul în care instrucțiunile nu sunt respectate.
- Nu instalați aparatul în locuri umede, uleioase sau pline de praf, nu îl expuneți la lumina directă și la apă.
- Nu instalați aparatul în apropierea caloriferelor sau a materialelor inflamabile.
- Dacă există o cădere de tensiune, nu deschideți capacul. Alimentele congelate nu ar trebui să fie afectate dacă întreruperea durează mai puțin de 20 de ore. Dacă întreruperea este mai lungă, atunci alimentele trebuie verificate și consumate imediat sau gătite și apoi congelate.
- Dacă descoperiți că capacul lăzii frigorifice este greu de deschis chiar după ce l-ați închis, nu vă faceți griji. Aceasta se datorează diferenței de presiune care va egaliza și va lăsa capacul să fie deschis normal după câteva minute.

- Nu conectați aparatul la alimentarea cu curent până când nu ați îndepărtat toate ambalajele și protecțiile de transport.
- Lăsați-l să stea timp de cel puțin 4 ore înainte de a-l porni pentru a permite uleiului din compresor să se așeze dacă este transportat orizontal.
- Acest congelator trebuie utilizat numai în scopul prevăzut (adică, depozitare și congelarea alimentelor comestibile).
- Nu depozitați medicamente sau materiale de cercetare în Răcitoarele de vin. Atunci când se vor depozita materiale care necesită un control strict al temperaturilor de depozitare, este posibil ca acesta să se deterioreze sau poate surveni o reacție necontrolată care poate cauza riscuri.
- Înainte de a efectua orice operațiune, deconectați cablul de alimentare de la priză.
- La livrare, verificați pentru a vă asigura că produsul nu este deteriorat și că toate piesele și accesoriile sunt în stare perfectă.
- Dacă se observă o scurgere în sistemul de refrigerare, nu atingeți priza de perete și nu utilizați flăcări deschise. Deschideți fereastra și lăsați să intre aerul în cameră. Apoi apelați un centru de service pentru a solicita reparații.
- Nu utilizați prelungitoare sau adaptoare.
- Nu trageți excesiv sau nu îndoiiți cablul de alimentare cu mâinile ude.
- Nu deteriorați priza și/sau cablul de alimentare; aceasta poate determina electrocutarea sau incendiul.
- În cazul în care cablul de alimentare este deteriorat, acesta trebuie înlocuit de către producător, sau agentul său de service sau persoane calificate similare, pentru a evita orice pericol.
- Nu amplasați sau nu depozitați materiale inflamabile și extrem de volatile, cum ar fi eter, petrol, LPG, gaz propan, tuburi cu aerosoli, adezivi, alcool pur etc. Aceste materiale pot provoca o explozie.
- Nu utilizați sau nu depozitați sprayuri inflamabile, cum ar fi spray cu vopsea, în apropierea Răcitoarelor de vin. Aceasta poate cauza o explozie sau un incendiu.

- Nu amplasați obiecte și/sau recipiente umplute cu apă deasupra aparatului.
- Nu recomandăm utilizarea prelungitoarelor și a adaptoarelor multidirecționale.
- Nu eliminați aparatul într-un foc. Aveți grijă să nu deteriorați circuitele/țevile de răcire ale aparatului în timpul transportului și al utilizării. În cazul deteriorării, nu expuneți aparatul la foc, potențiale surse de aprindere și aerisiți imediat camera unde este amplasat aparatul.
- Sistemul de refrigerare poziționat în spatele și în interiorul Răcitoarelor de vin conțin agent refrigerant. Prin urmare, evitați deteriorarea tuburilor.
- Nu utilizați aparate electrice în interiorul compartimentelor de depozitare a alimentelor ale aparatului decât dacă acestea sunt de tipul recomandat de către producător.
- Nu deteriorați circuitul refrigerant.
- Nu utilizați dispozitive mecanice sau alte mijloace de a accelera procesul de decongelare, diferite de cele recomandate de producător.
- Nu utilizați aparate electrice în interiorul compartimentelor de depozitare a alimentelor decât dacă acestea sunt de tipul recomandat de către producător.
- Nu atingeți elementele de răcire interne, în special cu mâinile ude, pentru a evita fisuri sau răniri.
- Mențineți fantele de aerisire ale carcasei aparatului sau încorporate în structură fără obstrucțiuni.
- Nu utilizați obiecte cu vârf sau ascuțite, cum ar fi cuțitele sau furculițele pentru a îndepărta stratul congelat.
- Nu utilizați niciodată uscătoare de păr, încălzitoare electrice sau alte astfel de aparate electrice pentru decongelare.
- Nu răzuți cu un cuțit sau un obiect ascuțit pentru a îndepărta stratul de congelat sau gheața care apare. Procedând astfel, circuitul refrigerant se poate deteriora, iar scurgerile acestuia pot provoca un incendiu sau vătămă ochii.

- Nu utilizați dispozitive mecanice sau alte echipamente pentru a grăbi procesul de decongelare.
- Evitați în mod absolut utilizarea de flăcări deschise sau echipament electric, cum ar fi încălzitoarele, dispozitivele de curățare cu abur, lămpile cu ulei și altele asemenea pentru a grăbi faza de decongelare.
- Nu utilizați niciodată spălarea cu apă a poziției compresorului, ștergeți-l cu o lavetă uscată metodic după curățare pentru a preveni rugina.
- Se recomandă să mențineți ștecărul curat, orice reziduuri de praf excesive pe acesta pot cauza incendiul.
- Produsul este conceput și construit strict pentru utilizarea casnică.
- Garanția va fi nulă dacă produsul este instalat sau utilizat în medii comerciale sau spații domestice nerezidențiale.
- Produsul trebuie instalat, amplasat și operat corect în conformitate cu instrucțiunile cuprinse în Broșura cu instrucțiuni de utilizare furnizată.
- Garanția se aplică numai produselor noi și nu se poate transfera dacă produsul este revândut.
- Compania noastră renunță la orice responsabilitate pentru deteriorările accidentale sau pe cale de consecință.
- Garanția nu vă diminuează în niciun mod drepturile dvs. statutare sau legale.
- Nu efectuați lucrări de reparații asupra acestor Răcitoare de vin. Toate intervențiile trebuie efectuate exclusiv de către personal calificat.
- Dacă eliminați un produs vechi cu o încuietore sau ivăr pe ușă, asigurați-vă că acesta este lăsat în condiție de siguranță pentru a preveni blocarea copiilor.
- Acest aparat poate fi utilizat de către copiii cu vârste de minim 8 ani și de către persoanele cu capacități fizice, senzoriale sau mentale reduse sau cu lipsă de experiență sau cunoștințe cu condiția să fie supravegheate sau instruite corespunzător privind modul de utilizare a acestui aparat în mod sigur și să înțeleagă pericolele implicate.

- Copiii nu ar trebui să se joace cu aparatul. Curățarea și întreținerea de către utilizator nu trebuie efectuate de către copii fără supraveghere.
- Blocări: În cazul în care Frigiderul/Congelatorul dvs. este dotat cu o încuietoare, pentru a preveni blocarea copiilor, nu lăsați cheile la îndemână și nici în apropierea aparatului. Dacă eliminați un frigider/Congelator vechi, rupeți încuietorile sau zăvoarele vechi, ca măsură de protecție.
- Încărcarea și descărcarea acestui aparat poate fi efectuată de copii cu vârste cuprinse între 3 și 8 ani.

AVERTIZARE! Atunci când poziționați aparatul, asigurați-vă că cablul de alimentare nu este prins sau deteriorat.

AVERTISMENT! Nu amplasați prizele portabile multiple sau alimentările portabile în spatele aparatului.

Pentru a evita contaminarea alimentelor, vă rugăm să respectați următoarele instrucțiuni

- Deschiderea ușii pentru perioade lungi de timp poate provoca o creștere semnificativă a temperaturii în compartimentele aparatului.
- Curățați regulat suprafețele care pot intra în contact cu alimente și sisteme de drenaj accesibile.
- Curățați rezervoarele de apă dacă nu au fost utilizate timp de 48 de ore; spălați sistemul de apă conectat la o sursă de alimentare în cazul în care apa nu a circulat timp de 5 zile.
- Păstrați carnea crudă și peștele în recipiente adecvate în frigider, astfel încât să nu fie în contact cu alte alimente sau să nu picure pe alte alimente.
- Compartimentele cu două stele pentru alimente congelate (dacă aparatul este prevăzut cu acestea) sunt potrivite pentru depozitarea alimentelor congelate, depozitarea sau pregătirea înghețatei și pregătirea cuburilor de gheață.

- **Compartimentele cu -una, -două și trei -stele (dacă aparatul este prevăzut cu acestea) nu sunt potrivite pentru înghețarea alimentelor proaspete.**
- **Dacă aparatul este lăsat gol pentru perioade lungi de timp, opriți, dezghețați, curățați, uscați și lăsați ușa deschisă pentru a preveni apariția mucegaiului în interiorul aparatului.**

AVERTIZARE! În timpul utilizării, al întreținerii și al casării aparatului, vă rugăm să acordați atenție simbolului din partea stângă, care se află în spatele aparatului (panoul din spate sau compresor).

Este simbolul de avertizare de risc de incendiu. Există materiale inflamabile în conductele de agent frigorific și în compresor. Vă rugăm să fiți departe de sursa de incendiu în timpul utilizării, întreținerii și eliminării.

„PENTRU un aparat de sine stătător: acest aparat frigorific nu este destinat utilizării ca aparat încorporabil,,

Îngrijire și curățare

- Înainte de întreținere, dezactivați aparatul și deconectați ștecărul de la rețeaua de alimentare.
- Nu curățați aparatul cu obiecte metalice.
- Nu folosiți obiecte ascuțite pentru a îndepărta înghețul din aparat. Folosiți o racletă de plastic.”
- Examinați în mod regulat scurgerea din frigider pentru apă dezghețată. Dacă este necesar, curățați scurgerea. Dacă scurgerea este blocată, apa se va aduna în partea de jos a aparatului.”

Instalare

Important! Pentru conectarea electrică urmați cu atenție instrucțiunile date în paragrafele specifice.

- Despachetați aparatul și verificați dacă este deteriorat. Nu conectați aparatul dacă este deteriorat. Raportați imediat eventualele daune magazinului din care l-ați cumpărat. În acest caz, păstrați ambalajul.
 - Se recomandă să așteptați cel puțin patru ore înainte de a conecta aparatul pentru a permite uleiului să curgă înapoi în compresor.
 - În jurul aparatului ar trebui să existe o circulație adecvată a aerului, lipsa acesteia duce la supraîncălzire. Pentru a obține o ventilație suficientă, urmați instrucțiunile relevante pentru instalare.
 - Ori de câte ori este posibil, distanțierele produsului trebuie să fie pe perete pentru a evita atingerea sau prinderea părților calde (compresor, condensator) pentru a preveni posibila ardere.
 - Aparatul nu trebuie amplasat aproape de calorifere sau aragaz.
 - Asigurați-vă că ștecărul este accesibil după instalarea aparatului.
- 1) IT triere este un compartiment de congelare.
 - 2) Dacă există un compartiment pentru depozitarea alimentelor proaspete.

Service

- Orice lucrare electrică necesară pentru întreținerea aparatului trebuie efectuată de un electrician calificat sau de o persoană competentă.
- Acest produs trebuie să fie întreținut de un centru de service autorizat și trebuie utilizate numai piese de schimb originale.

Economie de energie

- Nu puneți alimente fierbinți în aparat;
- Nu puneți alimentele aproape una de cealaltă, deoarece acest lucru împiedică circulația aerului;
- Asigurați-vă că alimentele nu ating partea din spate a compartimentului(lor);

- Dacă se oprește electricitatea, nu deschideți ușa(ile);
- Nu deschideți ușa(ile) frecvent;
- Nu țineți ușa(ile) deschisă(e) prea mult timp;
- Nu setați termostatul la temperaturi mai scăzute;
- Unele accesorii, cum ar fi sertarele, pot fi îndepărtate pentru a obține un volum de stocare mai mare și un consum mai mic de energie.

Protecția mediului

® Acest aparat nu conține gaze care ar putea deteriora stratul de ozon, fie în circuitul său frigorific, fie în materialele izolatoare. Aparatul nu trebuie aruncat împreună cu deșeurile urbane și gunoiul. Spuma izolatoare conține gaze inflamabile; Aparatul trebuie eliminat în conformitate cu reglementările privind aparatul pentru a le obține de la autoritățile locale. Evitați deteriorarea unității de răcire, în special a schimbătorului de căldură. Materialele utilizate pe acest aparat marcate cu simbolul A sunt reciclabile. Simbolul K de pe produs sau de pe ambalaj indică faptul că este posibil ca produsul să nu fie considerat deșeu menajer. În schimb, ar trebui să fie dus la punctul de colectare corespunzător pentru reciclarea echipamentelor electrice și electronice. Asigurându-vă că acest produs este eliminat corect, veți ajuta la prevenirea potențialelor consecințe negative pentru mediu și sănătatea umană, care s-ar putea produce prin eliminarea incorectă a acestui produs. Pentru informații detaliate privind reciclarea acestui produs, vă rugăm să contactați autoritățile locale, serviciile locale care se ocupă cu eliminarea deșeurilor sau magazinul de unde ați achiziționat produsul.

Materiale de ambalare

Materialele cu simbol sunt reciclabile. Aruncați ambalajul într-un recipient de colectare adecvat pentru a-l recicla.

CASAREA VECHILOR ELECTROCASNICE



Acest aparat este marcat conform directivei europene 2012/19/UE privind Deșeurile de echipamente electrice și electronice (DEEE). DEEE conține ambele substanțe poluante (care pot avea consecințe negative pentru mediu) și elementele de bază (care pot fi reutilizate). Este important ca DEEE să fie supusă la tratamente specifice, pentru a îndepărta și elimina corect toți agenții poluanți și a recupera toate materialele reciclabile.

Persoanele pot juca un rol important în a asigura că DEEE nu devin o problemă de mediu: este vital să urmați unele dintre regulile de bază:

- DEEE nu trebuie tratate drept reziduu casnic;
- DEEE trebuie predate la punctele de colectare relevante administrate de municipalitate sau de către companii înregistrate. În multe țări, pentru DEEE mari, trebuie să existe colectarea de acasă.

În multe țări, atunci când cumpărați aparate mari, cel vechi poate fi returnat la distribuitorul care îl va colecta gratuit câte unul, atât timp cât echipamentul este de tip echivalent și are aceleași funcții ca și echipamentul furnizat.

Conformitate

Prin amplasarea marjului **CE** pe acest produs, confirmăm conformitatea cu toate cerințele europene de siguranță, de sănătate și de mediu relevante care se aplică în legislație pentru acest produs.

Economie de energie

Pentru o mai bună economie de energie vă sugerăm:

Instalați aparatul departe de sursele de căldură, nu îl expuneți la lumina solară directă și într-o cameră bine aerisită.

Evitați să puneți alimentele fierbinți în congelator pentru a evita creșterea temperaturii în interior și, prin urmare, să cauzezi funcționarea continuă a compresorului.

Nu încălcați în mod excesiv cu alimente pentru a garanta o circulație adecvată a aerului.

Decongealați aparatul în caz că există gheață pentru a facilita transferul aerului rece.

În cazul absenței energiei electrice, se recomandă păstrarea ușii frigiderului închise. Deschideți sau țineți ușile aparatului deschise cât mai puțin posibil. Evitați ajustarea setării de temperatură la prea rece. Eliminați praful prezent pe partea din spate a aparatului

Prezentare generală

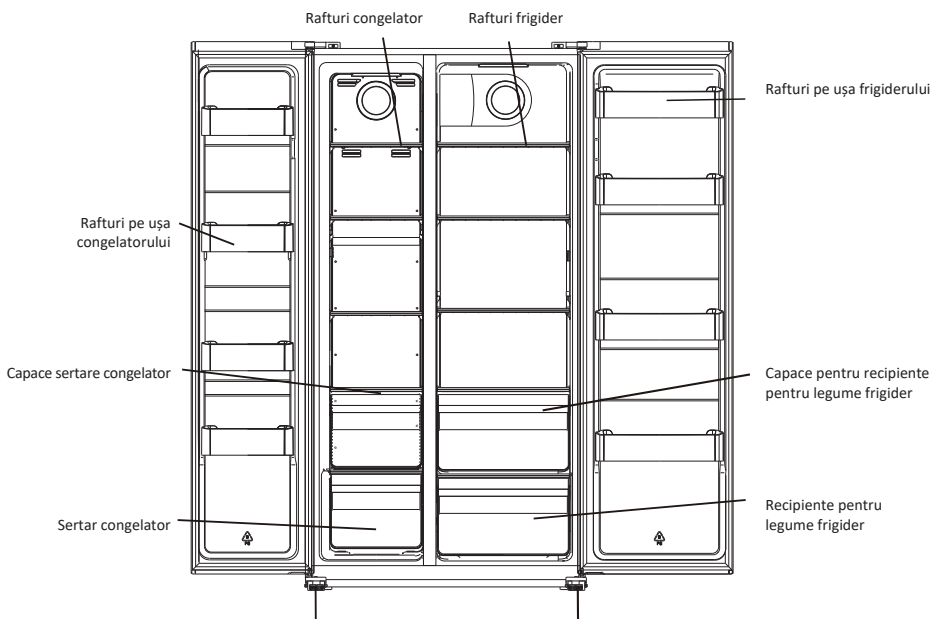

Picior de uniformizare

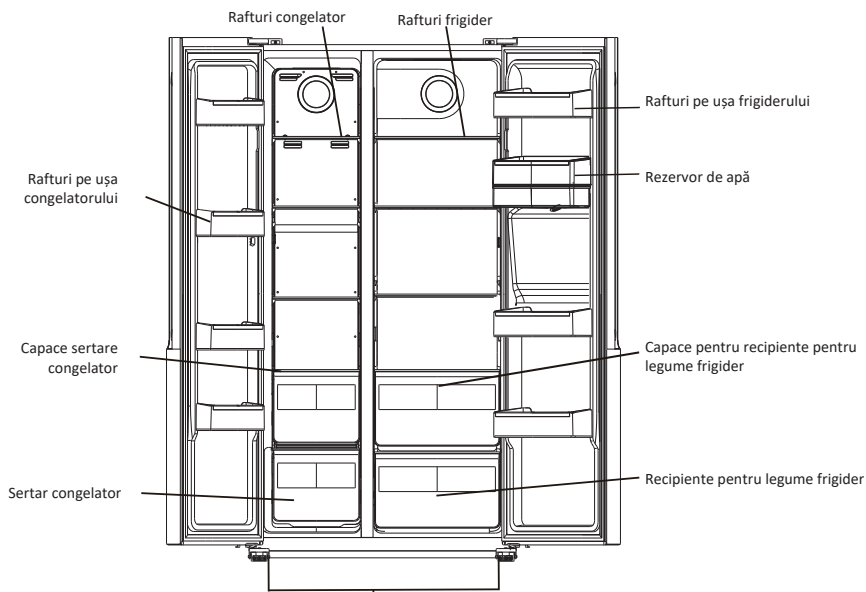

Picior de uniformizare

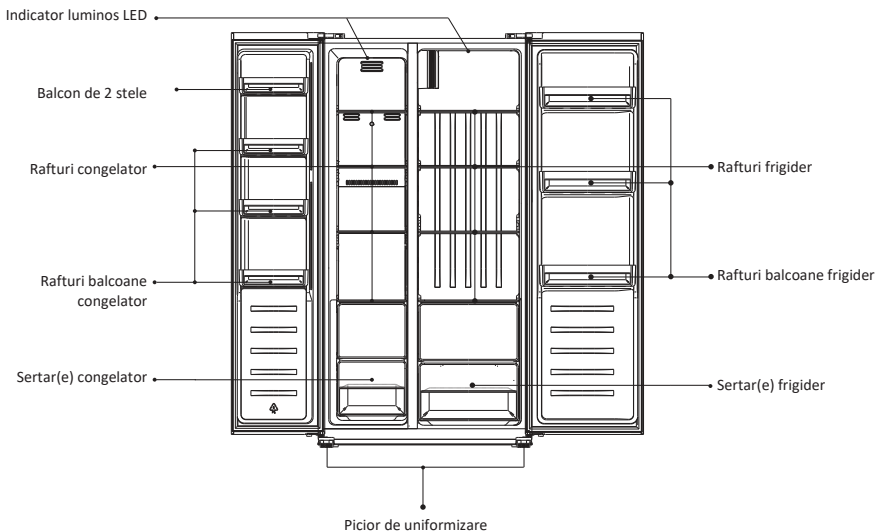

Configurația care permite cea mai mare economie a energiei necesită ca sertarele, cutiile pentru păstrarea alimentelor și rafturile să fie poziționate în interiorul produsului. Vă rugăm să consultați imaginile de mai sus.

Notă: Poza de mai sus este doar cu titlu de consultare. Aparatul real poate fi diferit.

Scoateți ușile

Instrument necesar: Șurubelniță Philips, șurubelniță plată.

- Asigurați-vă că unitatea este deconectată și goală.
- Pentru a scoate ușa, este necesar să înclinați unitatea înapoi. Ar trebui să așezați unitatea pe ceva solid, astfel încât să nu alunece în timpul procesului de îndepărtare a ușii.
- Toate părțile scoase trebuie păstrate pentru reînaltarea ușii.
- Nu așezați unitatea orizontal, deoarece acest lucru poate deteriora sistemul de răcire.
- Este mai bine ca 2 persoane să manipuleze unitatea în timpul asamblării.

1. Deșurubați capacul balamalei cu șurubelnița Philips.

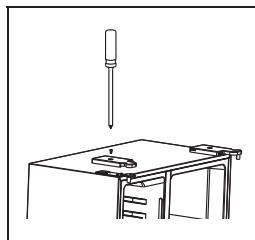

2. deconectați hamul.

- Deșurubați balamaua superioară.

- Ridicați ușa și așezați-o pe un suport moale. Apoi scoateți o altă ușă prin același proces

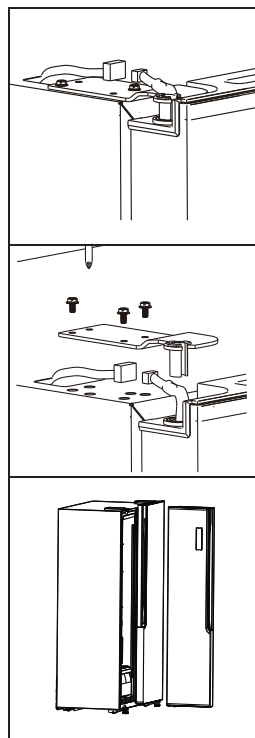

- Deșurubați balamalele inferioare.

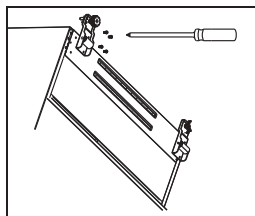

”. După ce aparatul este poziționat! instalați ușile ca proces invers.

Cerință legată de spațiu

- Alegeți o locație fără expunere directă la lumina soarelui;
- Alegeți o locație cu spațiu suficient pentru ca ușile frigiderului să se deschidă cu ușurință;
- Selectați o locație cu podea nivelată (sau aproape de nivel);
- Lăsați suficient spațiu pentru a instala frigiderul pe o suprafață plană;
- Lăsați spațiu liber în dreapta, stânga, spate și sus atunci când instalați. Acest lucru va ajuta la reducerea consumului de energie și la menținerea facturilor de energie mai mici.

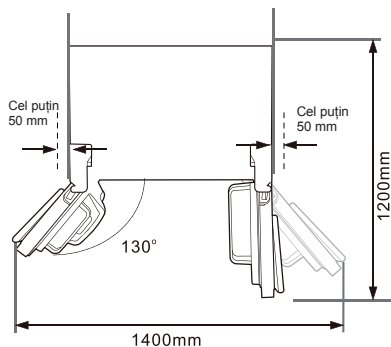
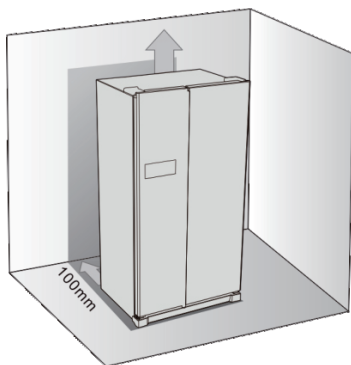

Nivelarea frigiderului

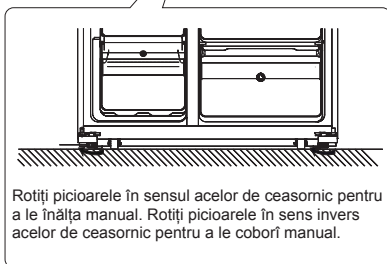
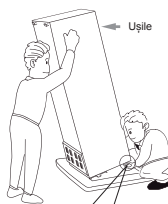

Poziționare

Instalați aparatul într-un loc în care temperatura ambiantă corespunde clasei climatice indicate pe plăcuța cu datele tehnice ale aparatului:

- temperat extins (SN): acest aparat frigorific este proiectat pentru utilizarea la temperaturi ambientale cuprinse între 10 °C și 32 °C;
- temperată (N): acest aparat frigorific este proiectat pentru utilizarea la temperaturi ambientale cuprinse între 16 °C și 32 °C;
- subtropicală (ST): acest aparat frigorific este proiectat pentru utilizarea la temperaturi ambientale cuprinse între 16 °C și 38 °C;
- tropicală (T): acest aparat frigorific este proiectat pentru utilizarea la temperaturi ambientale cuprinse între 16 °C și 43 °C;

Locație

Aparatul trebuie instalat departe de surse de căldură, cum ar fi calorifere, boilere, lumina directă a soarelui etc. Asigurați-vă că aerul poate circula liber în spatele dulapului. Pentru a asigura cele mai bune performanțe, dacă aparatul este poziționat sub o unitate de perete, distanța minimă dintre partea superioară a dulapului și unitatea de perete trebuie să fie de cel puțin 100 mm. În mod ideal, totuși, aparatul nu ar trebui să fie poziționat sub unitățile de perete suspendate. Nivelarea exactă este asigurată de unul sau mai multe picioare reglabile la baza dulapului, iar unitatea de perete trebuie să aibă cel puțin 100 mm. În mod ideal, totuși, aparatul nu ar trebui să fie poziționat sub unitățile de perete suspendate. Nivelarea exactă este asigurată de unul sau mai multe picioare reglabile la baza dulapului.



Avertizare! Trebuie să fie posibilă deconectarea aparatului de la rețeaua de alimentare; Prin urmare, ștecărul trebuie să fie ușor accesibil după instalare.

Conexiunea electrică

Înainte de a conecta la priză, asigurați-vă că tensiunea și frecvența afișate pe plăcuța de identificare corespund sursei dvs. de alimentare. Aparatul trebuie legat la împământare. Ștecărul cablului de alimentare este prevăzut cu un contact în acest scop.

Utilizarea cotidiană

Utilizarea panoului de comenzi

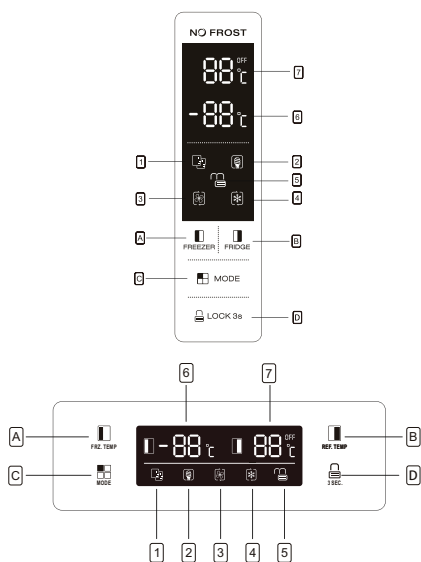

Butoane

- A** Apăsați pentru a regla temperatura compartimentului congelator (partea stângă) de la 14 °C la 22 °C.
- B** Apăsați pentru a regla temperatura compartimentului de frigider (partea dreaptă) de la 2°C la 8°C și „OFF”. Dacă selectați „OFF”, compartimentul frigiderului va fi oprit

- C** Apăsați pentru a selecta modul de funcționare dintre **SMART, ECO, SUPER COOLING; SUPER FREEZING** și SETARE UTILIZATOR (fără simbol pe afișaj).
- D** Apăsați butonul **3 SEC.** și țineți apăsat timp de 3 secunde pentru a bloca celelalte trei părți inferioare. Apăsați-l și mențineți apăsat timp de 1 secundă pentru a debloca alte trei părți inferioare

Afișaj

- 1** Modul **SMART**, frigiderul setează automat temperatura a două compartimente în funcție de temperatura internă Ly și temperatura ambientală.
- 2** Modul **ECO**, frigiderul funcționează cu cel mai mic consum de energie.
- 3** **SUPERCOOL !** răcește compartimentul frigiderului la cea mai scăzută temperatură timp de cca. 2 ore. Apoi, temperatura setată înainte de modul super este restabilită automat.
- 4** **SUPERFREEZ !** răcește compartimentul congelator la cea mai scăzută temperatură timp de cca. 6 ore. Apoi, temperatura setată înainte de modul super este restabilită automat.
- 5** **LOCK**, simbolul se va aprinde dacă butoanele sunt blocate.
- 6** Afișează temperatura setată a compartimentului congelator.
- 7** Afișează temperatura setată a compartimentului frigider.

Utilizarea Dozatorului de apă (dacă este prezent).

Înainte de a utiliza dozatorul de apă pentru prima dată, scoateți și curățați rezervorul de apă situat în interiorul compartimentului frigorific.

- 1. Ridicați și scoateți mai întâi sertarul rezervorului, apoi scoateți rezervorul de apă cu capac. Desprindeți capacul pentru a spăla și curăța rezervorul și capacul.

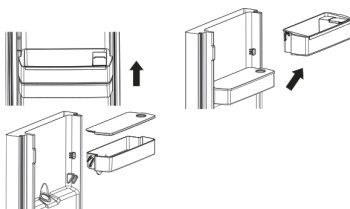

2. După curățare, re poziționați rezervorul de apă, capacul și sertarul de depozitare al rezervorului, după cum se arată mai jos.

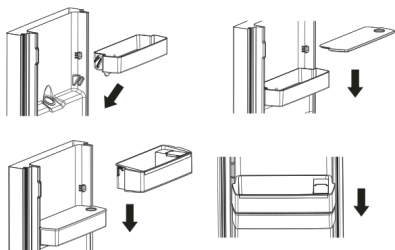

3. Curățați paleta dozatorului din afara ușii frigiderului.

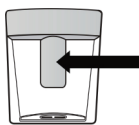

Umplerea rezervorului de apă cu apă

1. Deschideți capacul mic

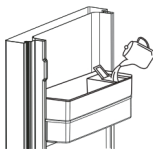

2. Umpleți rezervorul de apă cu apă potabilă până la linia de 3 L.



3. Închideți capacul mic de pe capac

Dozarea

Pentru a doza apă, împingeți ușor clapeta dozatorului, folosind un pahar sau un recipient. Pentru a opri curgerea apei, trageți paharul de pe suportul dozatorului.

Alarmă ușă deschisă

Dacă o ușă rămâne deschisă timp de 90 de secunde, se va declanșa alarma periodică până când ușa este închisă.

| Mod | Lumină indicatoare | Afișaj temperatură congelator | Afișaj temperatură frigider |
|----------------|--------------------|--|-----------------------------|
| Smart | | Afișajul temperaturii pentru congelator și frigider se va modifica în funcție de temperatura ambiantă (consultați tabelul de mai jos). | |
| ECO | | -15 °C | +8 °C |
| Super cooling | | Nicio schimbare | +2 °C |
| Super freezing | | -25 °C | Nicio schimbare |

NOTE:

Mod ECO: Selectați acest mod când doriți să economisiți energie.

Mod Super cooling: Acest mod vă permite să răciți rapid alimentele și va fi dezactivat automat după 50 de ore de funcționare.

Mod Super freezing: Acest mod vă permite să congelați rapid alimentele și va fi dezactivat automat după 50 de ore de funcționare.

Alarmă ușă deschisă

Când orice ușă este lăsată deschisă sau nu este dozată complet timp de aproximativ 90 de secunde, aparatul va suna o alarmă. Închideți ușa frigiderului, apoi alarma se va opri.

Dacă ușa nu este bine închisă, alarma va suna la fiecare 35 de secunde până când ușile sunt bine închise. Dacă ușile sunt deschise timp de 10 minute continuu fără a se închide, lumina LED internă se stinge automat.

Blocare de siguranță pentru copii

Această funcție este concepută pentru a împiedica copiii să opereze aparatul.

- Pentru a activa funcția, apăsați și mențineți apăsat LOCK 3s timp de aproximativ

3 secunde. Indicatorul luminos de blocare se va aprinde, indicând că funcția de blocare de siguranță este activată.

- Pentru a dezactiva funcția, țineți apăsat  LOCK 3s timp de aproximativ 1 secundă.

Indicatorul luminos de deblocare  se va aprinde, indicând că funcția de blocare de siguranță este dezactivată.

Prima utilizare

Curățarea interiorului

Înainte de a utiliza aparatul pentru prima dată, spălați interiorul și toate accesoriile din interior cu apă caldă și puțin detergent neutru pentru a elimina mirosul tipic al unui produs nou-nouț, apoi uscați bine.

Important! Nu folosiți detergenți sau pulveri abrazive, deoarece acestea vor deteriora finisajul.

Congelarea alimentelor proaspete

- Compartimentul de congelare este potrivit pentru înghețarea alimentelor proaspete și depozitarea alimentelor înghețate și congelate pentru o perioadă lungă de timp.
- Așezați alimentele proaspete pe care doriți să le înghețați în compartimentul inferior.
- Cantitatea maximă de alimente care se poate îngheța în 24 de ore este indicată pe plăcuța de identificare.
- Procesul de congelare durează 24 de ore: în această perioadă, nu adăugați alte alimente pe care doriți să le înghețați

Dezpozitarea alimentelor congelate

La prima pornire sau după o perioadă de neutilizare. Înainte de a pune produsul în compartiment, lăsați aparatul să funcționeze cel puțin 2 ore la setările superioare,

Important! În caz de dezghețare accidentală, de exemplu, alimentarea a fost oprită mai mult decât valoarea indicată în diagrama cu caracteristici tehnice la „timp de creștere”, alimentele decongelate trebuie consumate rapid sau gătite imediat și apoi recongelate (după gătire).

Dezghețarea

Alimentele congelate intens sau congelate, înainte de a fi folosite, pot fi dezghețate în compartimentul de congelare sau la temperatura camerei, în funcție de timpul disponibil pentru această operațiune. Bucățiile mici pot fi chiar gătite încă congelate, direct din congelator, în acest caz, gătitul va dura mai mult.

Poziționați diferite alimente în compartimente diferite, conform tabelului de mai jos

| Compartiment frigider | Tip de alimente |
|--|---|
| Ușă sau rafturi ale compartimentului pentru frigider | <ul style="list-style-type: none"> • Alimente cu conservanți naturali, cum ar fi gemuri, sucuri, băuturi, condimente. • Nu depozitați alimente perisabile |
| Sertare de răcire (sertar pentru salată) | <ul style="list-style-type: none"> • Fructele, ierburile și legumele trebuie așezate separat în sertarul de răcire • Nu depozitați banane, ceapă, cartofi, usturoi în frigider |
| Raft frigider – mijloc | Produse lactate, ouă |
| Raft frigider – superior | <ul style="list-style-type: none"> • Alimente care nu au nevoie de gătire, cum ar fi alimente gata pentru consum, mezeluri, resturi de alimente. |
| Tavă/sertar(e) frigorific(e) | <ul style="list-style-type: none"> • Alimente pentru depozitarea pe termen lung • Sertar de jos pentru carne crudă, pasăre, pește • Sertar din mijloc pentru legume congelate, cipsuri. • Tavă superioară pentru înghețată, fructe congelate, produse de panificație congelate. |

| Recomandare de setare a temperaturii | |
|---|---|
| Temperatura mediului | Reglarea temperaturii |
|  | |
| Vară Normal Iarnă | Compartiment congelator Setați la -18 °C |
| | Mancare proaspătă Compartiment Setați pe 4C |

- Informațiile de mai sus oferă utilizatorilor recomandări cu privire la setarea temperaturii.
- Se recomandă setarea temperaturii la 4 °C în compartimentul frigider și, dacă este posibil, la -18 °C în compartimentul congelatorului.
- Pentru majoritatea categoriilor de alimente, cea mai lungă durată de depozitare din compartimentul frigiderului se obține prin setarea unor temperaturi mai scăzute. Deoarece anumite produse (precum fructe și legume proaspete) pot fi deteriorate la temperaturi mai scăzute, se recomandă păstrarea acestora în sertarele de răcire, ori de câte ori acestea există. Dacă nu există, mențineți termostatul la o setare medie.
- Pentru alimentele congelate, consultați timpul de depozitare inscripționat pe ambalajul produselor alimentare. Această perioadă de depozitare este atinsă dacă setarea respectă temperaturile de referință indicate pentru compartiment (o stea -6 °C, două stele -12 °C, trei stele -18°C)

Cub de gheață

Acest aparat poate fi echipat cu unul sau mai multe cuburi de gheață pentru a produce gheață.

Accesorii

Rafturi mobile

Pereții frigiderului sunt dotați cu o serie de ghidaje astfel încât rafturile să poată fi poziționate după cum se dorește.

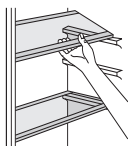

Poziționarea sertarelor de depozitare de pe ușă

Pentru a permite depozitarea pachetelor de alimente de diferite dimensiuni, sertarele de depozitare ale ușilor pot fi amplasate la diferite înălțimi. Pentru a efectua aceste reglaje procedați astfel: trageți treptat sertarul de depozitare în direcția săgeților până când se eliberează, apoi re poziționați după cum este necesar.

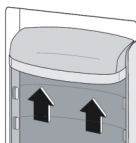

Sfaturi și sugestii utile

Sfaturi pentru congelare

Pentru a vă ajuta să profitați la maximum de procesul de congelare, iată câteva sfaturi importante:

- Cantitatea maximă de alimente care se poate îngheța în 24 de ore este indicată pe plăcuța de identificare;
- procesul de congelare durează 24 de ore
Nu trebuie adăugate alte alimente de congelat în această perioadă;
- congelați numai produse alimentare de calitate superioară, proaspete și bine curățate;
- pregătiți alimentele în porții mici pentru a le permite să fie congelate rapid și complet și pentru a face posibil ulterior să se decongeleze numai cantitatea necesară;
- înfășurați mâncarea în folie de aluminiu sau polietilenă și asigurați-vă că pachetele sunt etanșe;
- nu plasați alimentele proaspete, necongelate, peste alimentele care sunt deja congelate, evitând astfel creșterea temperaturii acestora din urmă;
- alimentele slabe se păstrează mai bine și mai mult timp decât cele grase; sarea reduce durata de conservare a alimentelor;
- gheața produsă de apă, dacă este consumată imediat după scoaterea din compartimentul congelator, poate provoca arsurile pe piele cauzate de îngheț;
- este recomandabil să indicați data de congelare pe fiecare pachet individual pentru a permite scoaterea din compartimentul congelator, poate provoca arsurile pe piele provocate de îngheț;

- este recomandabil să afișați data de congelare pe fiecare pachet individual pentru a vă permite să păstrați evidența timpului de depozitare.

Sfaturi pentru depozitarea alimentelor congelate

Pentru a obține cele mai bune performanțe de la acest aparat, ar trebui;

- Să vă asigurați că produsele alimentare congelate comercial au fost depozitate corespunzător de către comerciant;
- Să vă asigurați că produsele alimentare congelate sunt transferate de la magazinul alimentar la congelator în cel mai scurt timp posibil;
- Să nu deschideți ușa frecvent sau să nu o lăsați deschisă mai mult decât este absolut necesar;
- Odată dezghețate, alimentele se deteriorează rapid și nu pot fi recongelate;
- Nu depășiți perioada de depozitare indicată de producătorul alimentelor.

Sfaturi pentru refrigerarea alimentelor proaspete

Pentru a obține cele mai bune performanțe:

- Nu păstrați alimente calde sau lichide care se evaporă în frigider
- Acoperiți sau înfășurați alimentele, mai ales dacă au un miros puternic.

Sfaturi pentru refrigerare

Sfaturi utile:

- Cum să procedați (toate tipurile); înfășurați în pungi de polietilenă și puneți-le pe rafturile de sticlă de deasupra sertarului pentru legume.
- Pentru siguranță, depozitați în acest fel doar una sau două zile cel mult.
- Mâncărurile gătite, mâncărurile reci etc. trebuie acoperite și pot fi așezate pe orice raft.
- Fructe și legume: acestea trebuie curățate temeinic și așezate în sertarul(ele) special(e) furnizat(e).
- unt și brânză: acestea trebuie puse în recipiente speciale etanșe sau învelite în folie de aluminiu sau pungi de polietilenă pentru a exclude cât mai mult aer.
- Sticla de lapte: acestea trebuie să aibă capac și trebuie depozitate în sertarele de depozitare de pe ușă
- Bananele, cartofii, ceapa și usturoiul, dacă nu sunt ambalate, nu trebuie păstrate la frigider.

Curățare

Din motive de igienă, interiorul aparatului, inclusiv accesoriile interioare, trebuie curățate cu regularitate.



Atenție! Aparatul nu trebuie conectat la rețea în timpul curățării. Pericol de electrocutare! Înainte de curățare, opriți aparatul și scoateți ștecărul de la rețeaua principală sau opriți sau dezactivați

disjunctorul sau siguranța. Nu curățați niciodată aparatul cu un aparat de curățat cu abur. Umiditatea se poate acumula în componentele electrice, pericol de electrocutare! Vaporii fierbinți pot duce la deteriorarea pieselor din plastic. Aparatul trebuie să fie uscat înainte de a fi repus în funcțiune.

Important! Uleiurile eterice și solvenții organici pot ataca părțile din plastic, de ex., zeama de lămâie sau suc din coajă de portocală, acidul butiric, agenții de curățare care conțin acid acetic.

- Nu lăsați astfel de substanțe să intre în contact cu piesele aparatului.
- Nu utilizați agenți de curățare abrazivi
- Scoateți alimentele din congelator. Păstrați-le într-un loc răcoros, bine acoperit.
- Opriiți aparatul și scoateți ștecărul de la rețeaua principală sau opriiți sau dezactivați disjunctorul sau siguranța
- Curățați aparatul și accesoriile interioare cu o lavetă și apă caldă. După curățare, ștergeți cu apă proaspătă și frecați pentru a usca.
- După ce totul este uscat, repuneți aparatul în funcțiune.

Depanare



Atenție! Înainte de depanare, deconectați sursa de alimentare. Doar un electrician calificat sau o persoană competentă trebuie să efectueze depanarea care nu este cuprinsă în acest manual.

Important! Există câteva sunete în timpul utilizării normale (compresor, circulația a agentului frigorific). Dacă defecțiunea apare din nou, contactați Centrul de service. Aceste date sunt necesare pentru a vă ajuta rapid și corect. Scrieți aici datele necesare, consultați plăcuța cu date tehnice.

| Problemă | Cauză posibilă | Soluție |
|--|--|---|
| Aparatul nu funcționează | Ștecărul nu este conectat la priză sau este slăbit | Introduceți ștecărul. |
| | Siguranța a sărit sau este defectă | Verificați siguranța, înlocuiți dacă este necesar. |
| Aparatul îngheață sau se răcește prea mult | Priza este defectă | Defecțiunile la rețeaua de alimentare trebuie reparate de un electrician. |
| | Temperatura setată este prea scăzută sau aparatul | Rotiți temporar regulatorul de temperatură la o setare mai caldă. |

| Problemă | Cauză posibilă | Soluție |
|--|--|--|
| | funcționează în modurile SUPER, | |
| | Temperatura nu este reglată corespunzător. | Vă rugăm să vă uitați în secțiunea inițială de setare a temperaturii. |
| Mâncarea nu este suficient de congelată. | Ușa a fost deschisă pentru o perioadă lungă de timp. | Deschideți ușa doar atât timp cât este necesar. |
| | O cantitate mare de alimente calde a fost introdusă în aparat în ultimele 24 de ore. | Rotiți temporar reglarea temperaturii la o setare mai rece. |
| | Aparatul se află lângă o sursă de căldură. | Vă rugăm să căutați în secțiunea locație de instalare. |
| Acumulare puternică de îngheț pe garnitura ușii. | Garnitura ușii nu este ermetică. | Încălziți cu atenție secțiunile desprinse din garnitura ușii cu un uscător de păr (pe o setare rece). În același timp, modelați manual garnitura ușii încălzită astfel încât să se așeze corect. |
| Zgomote neobișnuite | Aparatul nu este nivelat. | Reglați din nou picioarele aparatului. |
| | Aparatul este în contact cu peretele sau cu alte obiecte. | Deplasați ușor aparatul. |
| | O componentă, de exemplu o conductă din spatele aparatului, atinge o altă parte a aparatului sau peretele. | Dacă este necesar, îndoiți cu grijă componenta din cale |
| Panourile laterale sunt fierbinți | Este normal. Schimbul de căldură este în panourile laterale. | Luați mânuși pentru a atinge panourile laterale dacă este necesar. |

Dacă defecțiunea apare din nou, contactați Centrul de service.

Aceste date sunt necesare pentru a vă ajuta rapid și corect. Scrieți aici datele necesare, consultați plăcuța cu date tehnice.

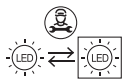

Sursă de lumină înlocuibilă (doar cu LED) de către un profesionist

Acest produs conține o sursă de lumină de clasă de eficiență energetică G.

GARANȚIE

Garanția minimă este de: 2 ani pentru țările din UE, 3 ani pentru Turcia, 1 an pentru Marea Britanie, 1 an pentru Rusia, 3 ani pentru Suedia, 2 ani pentru Serbia, 5 ani pentru Norvegia, 1 an pentru Maroc, 6 luni pentru Algeria, Tunisia nu necesită nicio garanție legală.

DISPONIBILITATEA PIESELOR DE SCHIMB

„Termostatele, senzorii de temperatură, plăcile cu circuite imprimate și sursele de lumină sunt disponibile pentru o perioadă minimă de șapte ani de la punerea pe piață a ultimei unități a modelului. Mânerele de uși, balamalele de uși, tăvile și coșurile sunt disponibile pentru minim șapte ani, iar garniturile de uși pentru cel puțin 10 ani de la punerea pe piață a ultimei unități a modelului”.

Pentru mai multe informații despre produs, consultați <https://eprel.ec.europa.eu/> sau scanați codul QR de pe eticheta energetică furnizată cu aparatul

Pentru a contacta asistența tehnică, accesați site-ul nostru: <https://corporate.haier-europe.com/en/>.

În secțiunea „site”, alegeți marca produsului și țara dumneavoastră. Veți fi redirecționat către website-ul specific unde puteți găsi numărul de telefon și formularul de contactare a asistenței tehnice.

CEA MAI RECE ZONA A FRIGIDERULUI

Acest simbol de mai jos indică locația celei mai reci zone din frigider. Aceasta zona este delimitată în apropierea ventilatorului, iar în partea de sus de simbolul sau de raftul poziționat la aceeași înălțime.



Pentru a menține temperatura în această zonă, aveți grijă să nu mutați această grilă. **INSTALAREA INDICATUL DE TEMPERATURĂ** Pentru a vă ajuta să setați corect frigiderul, acesta are un indicator de temperatură care vă permite pentru a monitoriza temperatura medie în zona cea mai rece conceput pentru utilizare cu frigiderul. Ai grijă să nu-l folosești în alt frigider (într-adevăr, zona cea mai rece nu este aceeași) sau pentru altă utilizare.

Controlul temperaturii în zona cea mai rece

Odată ce instalarea indicatorului de temperatură este finalizată, este posibil.

Puteți verifica periodic dacă temperatura zonei cele mai reci este corectă.

Dacă este necesar, reglați termostatul corespunzător. Temperatura interioară a frigiderului este influențată de mai mulți factori precum: B. temperatura ambianței din încăperile, cantitatea de alimente depozitate și frecvența deschiderii ușii. Luați în considerare acești factori atunci când setați temperatura. Asigurați-vă că păstrați alimentele în mod corespunzător în frigider și mai ales în zona cea mai rece. Asigurați-vă că afișajul temperaturii arată „OK”.

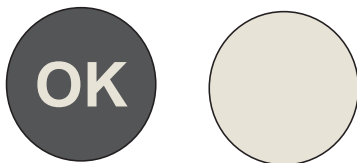

Dacă „OK” nu apare, temperatura zonei este prea ridicată. Setați termostatul într-o poziție mai înaltă. Așteptați cel puțin 12 ore înainte de a reseta termostatul. După încărcarea alimentelor proaspete în aparat sau după deschiderea din nou a ușii (sau pentru o perioadă lungă de timp), este normal ca indicatorul „OK” să nu apară pe afișajul temperaturii.

